

ELEKTROWERKZEUGE

SE 14-2 125

SE 14-2 150

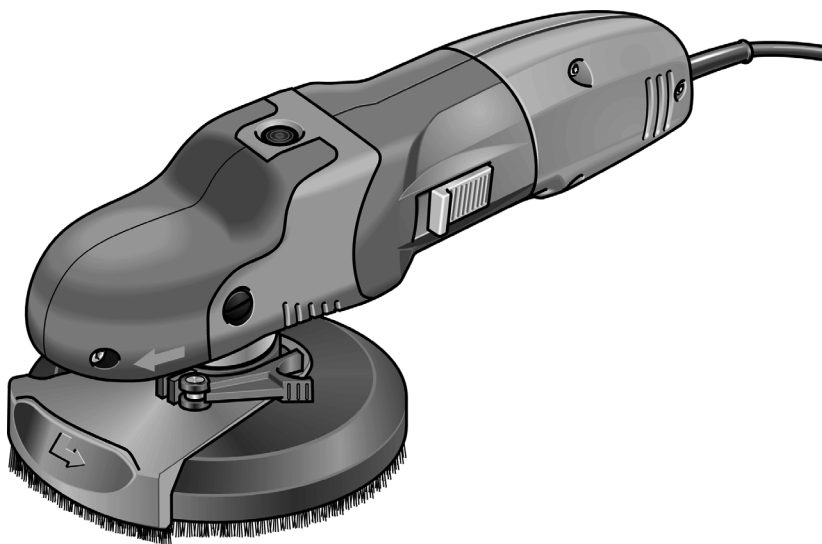

de	Originalbetriebsanleitung	3
en	Original operating instructions	15
fr	Notice d'instructions d'origine	27
it	Istruzioni per l'uso originali	39
es	Instrucciones de funcionamiento originales	51
pt	Instruções de serviço originais	63
nl	Originale gebruiksaanwijzing	75
da	Originale driftsvejledning	87
no	Originale driftsanvisningen	98
sv	Originalbruksanvisning	109
fi	Alkuperäinen käyttöohjekirja	120
el	Αυθεντικές οδηγίες χειρισμού	131
pl	Instrukcja oryginalna	144
hu	Eredeti üzemeltetési útmutató	156
cs	Originální návod k obsluze	168
sk	Originálny návod na obsluhu	179
et	Originaalkasutusjuhend	190
lt	Originali naudojimo instrukcija	202
lv	Lietošanas pamācības oriģināls	214
ru	Оригинальная инструкция по эксплуатации	226

Inhalt

Zu Ihrer Sicherheit	3
Geräusch und Vibration	7
Technische Daten	7
Auf einen Blick	8
Gebrauchsanweisung	9
Wartung und Pflege	13
CE-Konformität	13
Entsorgungshinweise	14
Haftungsausschluss	14

Verwendete Symbole



WARNUNG!

Bezeichnet eine unmittelbar drohende Gefahr. Bei Nichtbeachten des Hinweises drohen Tod oder schwerste Verletzungen.



VORSICHT!

Bezeichnet eine möglicherweise gefährliche Situation. Bei Nichtbeachten des Hinweises drohen Verletzungen oder Sachschäden.



HINWEIS

Bezeichnet Anwendungstips und wichtige Informationen.

Symbole am Gerät



Vor Inbetriebnahme
Bedienungsanleitung lesen!



Augenschutz tragen!



Gehörschutz tragen!



Entsorgungshinweis für das
Altgerät (siehe Seite 14)!

Zu Ihrer Sicherheit



WARNUNG!

Vor Gebrauch des Elektrowerkzeuges lesen und danach handeln:

- die vorliegende Bedienungsanleitung,
- die „Allgemeinen Sicherheitshinweise“ zum Umgang mit Elektrowerkzeugen im beigelegten Heft (Schriften-Nr.: 315.915),
- die für den Einsatzort geltenden Regeln und Vorschriften zur Unfallverhütung.

Dieses Elektrowerkzeug ist nach dem Stand der Technik und den anerkannten sicherheitstechnischen Regeln gebaut.

Dennoch können bei seinem Gebrauch Gefahren für Leib und Leben des Benutzers oder Dritter bzw. Schäden an der Maschine oder an anderen Sachwerten entstehen.

Das Elektrowerkzeug ist nur zu benutzen

- für die bestimmungsgemäße Verwendung,
- in sicherheitstechnisch einwandfreiem Zustand.

Die Sicherheit beeinträchtigende Störungen umgehend beseitigen.

Bestimmungsgemäße Verwendung

Der Oberflächenschleifer SE 14-2 125/ SE 14-2 150 ist bestimmt

- für den gewerblichen Einsatz in Industrie und Handwerk,
- zum trockenen Flächenschliff von Metall, Stein, und Holz sowie zum trockenen Abschleifen von Anstrichen,
- zur Verwendung von Klett-Schleifpapier auf Stütztellern, die von FLEX für dieses Gerät angeboten werden,
- zur Verwendung von Fächerschleiftellern, die von FLEX für dieses Gerät angeboten werden,

Werkzeuge müssen für eine Drehzahl von mindestens 3.000 U/min zugelassen sein.

Trenn- und Schruppscheiben dürfen auf diesem Elektrowerkzeug nicht verwendet werden.

Bei Verwendung des Oberflächenschleifers SE 14-2 125/SE 14-2 150 ist ein Staubsauger der Klasse M anzuschließen.

Sicherheitshinweise

WARNUNG!

Lesen Sie alle Sicherheitshinweise und Anweisungen. Versäumnisse bei der Einhaltung der Sicherheitshinweise und Anweisungen können elektrischen Schlag, Brand und/oder schwere Verletzungen zur Folge haben.

Bewahren Sie alle Sicherheitshinweise und Anweisungen für die Zukunft auf.

- Dieses Elektrowerkzeug ist zu verwenden als Schleifer, Sandpapierschleifer und Polierer. Beachten Sie alle Sicherheitshinweise, Anweisungen, Darstellungen und Daten, die Sie mit dem Gerät erhalten.

Wenn Sie die folgenden Anweisungen nicht beachten, kann es zu elektrischem Schlag, Feuer und/oder schweren Verletzungen kommen.

- Dieses Elektrowerkzeug ist nicht geeignet zum Arbeiten mit Drahtbürsten und Trennschleifen.

Verwendungen, für die das Elektrowerkzeug nicht vorgesehen ist, können Gefährdungen und Verletzungen verursachen.

- Verwenden Sie kein Zubehör, das vom Hersteller nicht speziell für dieses Elektrowerkzeug vorgesehen und empfohlen wurde.

Nur weil Sie das Zubehör an Ihrem Elektrowerkzeug befestigen können, garantiert das keine sichere Verwendung.

- Die zulässige Drehzahl des Einsatzwerkzeugs muss mindestens so hoch sein wie die auf dem Elektrowerkzeug angegebene Höchstdrehzahl.

Zubehör, das sich schneller als zulässig dreht, kann zerbrechen und umherfliegen.

- Außendurchmesser und Dicke des Einsatzwerkzeugs müssen den Maßangaben Ihres Elektrowerkzeugs entsprechen.

Falsch bemessene Einsatzwerkzeuge können nicht ausreichend abgeschirmt oder kontrolliert werden.

- Schleifscheiben, Schleifteller oder anderes Zubehör müssen genau auf die Schleifspindel Ihres Elektrowerkzeugs passen.

Einsatzwerkzeuge, die nicht genau auf die Schleifspindel des Elektrowerkzeugs passen, drehen sich ungleichmäßig, vibrieren sehr stark und können zum Verlust der Kontrolle führen.

- Verwenden Sie keine beschädigten Einsatzwerkzeuge. Kontrollieren Sie vor jeder Verwendung Einsatzwerkzeuge auf Absplitterungen und Risse, Schleifteller auf Risse, Verschleiß oder starke Abnutzung. Wenn das Elektrowerkzeug oder das Einsatzwerkzeug herunterfällt, überprüfen Sie, ob es beschädigt ist, oder verwenden Sie ein unbeschädigtes Einsatzwerkzeug. Wenn Sie das Einsatzwerkzeug kontrolliert und eingesetzt haben, halten Sie und in der Nähe befindliche Personen sich außerhalb der Ebene des rotierenden Einsatzwerkzeugs auf und lassen Sie das Gerät eine Minute lang mit Höchstdrehzahl laufen.

Beschädigte Einsatzwerkzeuge brechen meist in dieser Testzeit.

- Tragen Sie persönliche Schutzausrüstung. Verwenden Sie je nach Anwendung Vollgesichtsschutz, Augenschutz oder Schutzbrille. Soweit angemessen, tragen Sie Staubmaske, Gehörschutz, Schutzhandschuhe oder Spezialschürze, die kleine Schleif- und Materialpartikel von Ihnen fernhält.

Die Augen sollen vor herumfliegenden Fremdkörpern geschützt werden, die bei verschiedenen Anwendungen entstehen. Staub- oder Atemschutzmaske müssen den bei der Anwendung entstehenden Staub filtern. Wenn Sie lange lautem Lärm ausgesetzt sind, können Sie einen Hörverlust erleiden.

- Achten Sie bei anderen Personen auf sicheren Abstand zu Ihrem Arbeitsbereich. Jeder, der den Arbeitsbereich betritt, muss persönliche Schutzausrüstung tragen.

Bruchstücke des Werkstücks oder gebrochener Einsatzwerkzeuge können wegfliegen und Verletzungen auch außerhalb des direkten Arbeitsbereichs verursachen.

- **Halten Sie das Gerät nur an den isolierten Griffflächen, wenn Sie Arbeiten ausführen, bei denen das Einsatzwerkzeug verborgene Stromleitungen oder das eigene Netzkabel treffen kann.**

Der Kontakt mit einer spannungsführenden Leitung kann auch metallene Geräteteile unter Spannung setzen und zu einem elektrischen Schlag führen.

- **Halten Sie das Netzkabel von sich drehenden Einsatzwerkzeugen fern.**
Wenn Sie die Kontrolle über das Gerät verlieren, kann das Netzkabel durchtrennt oder erfasst werden und Ihre Hand oder ihr Arm in das sich drehende Einsatzwerkzeug geraten.
- **Legen Sie das Elektrowerkzeug niemals ab, bevor das Einsatzwerkzeug völlig zum Stillstand gekommen ist.**
Das sich drehende Einsatzwerkzeug kann in Kontakt mit der Ablagefläche geraten, wodurch Sie die Kontrolle über das Elektrowerkzeug verlieren können.
- **Lassen Sie das Elektrowerkzeug nicht laufen, während Sie es tragen.**
Ihre Kleidung kann durch zufälligen Kontakt mit dem sich drehenden Einsatzwerkzeug erfasst werden und das Einsatzwerkzeug sich in Ihren Körper bohren.
- **Reinigen Sie regelmäßig die Lüftungsschlitze Ihres Elektrowerkzeugs.**
Das Motorgebläse zieht Staub in das Gehäuse, und eine starke Ansammlung von Metallstaub kann elektrische Gefahren verursachen.
- **Verwenden Sie das Elektrowerkzeug nicht in der Nähe brennbarer Materialien.**
Funken können diese Materialien entzünden.
- **Verwenden Sie keine Einsatzwerkzeuge, die flüssige Kühlmittel erfordern.**
Die Verwendung von Wasser oder anderen flüssigen Kühlmitteln kann zu einem elektrischen Schlag führen.

Besondere Sicherheitshinweise zum Schleifen:

- **Verwenden Sie ausschließlich die für Ihr Elektrowerkzeug zugelassenen Schleifkörper und die für diese Schleifkörper vorgesehene Schutzhaube.**
Schleifkörper, die nicht für das Elektrowerkzeug vorgesehen sind, können nicht aus-

reichend abgeschirmt werden und sind unsicher.

- **Die Schutzhaube muss sicher am Elektrowerkzeug angebracht und so eingestellt sein, dass ein Höchstmaß an Sicherheit erreicht wird, d. h. der kleinstmögliche Teil des Schleifkörpers zeigt offen zur Bedienperson.**
Die Schutzhaube soll die Bedienperson vor Bruchstücken und zufälligem Kontakt mit dem Schleifkörper schützen.
- **Schleifkörper dürfen nur für die empfohlenen Einsatzmöglichkeiten verwendet werden. Zum Beispiel: Schleifen Sie nie mit der Seitenfläche eines Diamantschleiftellers.**
Diamantschleifteller sind zum Materialabtrag mit der Unterseite des Schleiftellers bestimmt. Seitliche Krafteinwirkung auf diese Schleifkörper kann sie zerbrechen.
- **Verwenden Sie immer unbeschädigte Spannflansche in der richtigen Größe und Form für das von Ihnen gewählte Einsatzwerkzeug.**
Geeignete Flansche stützen die Einsatzwerkzeuge und verringern so die Gefahr eines Bruchs.
- **Verwenden Sie keine abgenutzten Einsatzwerkzeuge von größeren Elektrowerkzeugen.**
Einsatzwerkzeuge für größere Elektrowerkzeuge sind nicht für die höheren Drehzahlen von kleineren Elektrowerkzeugen ausgelegt und können brechen.

Besondere Sicherheitshinweise zum Sandpapierschleifen:

- **Benutzen Sie keine überdimensionierten Schleifblätter, sondern folgen Sie die Herstellerangaben zur Schleifblattgröße.**
Schleifblätter, die über den Schleifteller hinausragen, können Verletzungen verursachen sowie zum Blockieren, Zerreißen der Schleifblätter oder zum Rückschlag führen.

Besondere Sicherheitshinweise zum Polieren:

- **Lassen Sie keine losen Teile der Polierhaube, insbesondere Befestigungsschnüre, zu. Verstauen oder kürzen Sie die Befestigungsschnüre.**
Lose, sich mitdrehende Befestigungsschnüre können Ihre Finger erfassen oder sich im Werkstück verfangen.

Rückschlag und entsprechende Sicherheitshinweise

Rückschlag ist die plötzliche Reaktion infolge eines hakenden oder blockierten drehenden Einsatzwerkzeugs, wie Schleifscheibe, Schleifteller, Drahtbürste usw. Verhaken oder Blockieren führt zu einem abrupten Stopp des rotierenden Einsatzwerkzeugs. Dadurch wird ein unkontrolliertes Elektrowerkzeug gegen die Drehrichtung des Einsatzwerkzeugs an der Blockierstelle beschleunigt.

Wenn z. B. eine Schleifscheibe im Werkstück hakt oder blockiert, kann sich die Kante der Schleifscheibe, die in das Werkstück eintaucht, verfangen und dadurch die Schleifscheibe ausbrechen oder einen Rückschlag verursachen. Die Schleifscheibe bewegt sich dann auf die Bedienperson zu oder von ihr weg, je nach Drehrichtung der Scheibe an der Blockierstelle. Hierbei können Schleifscheiben auch brechen.

Ein Rückschlag ist die Folge eines falschen oder fehlerhaften Gebrauchs des Elektrowerkzeugs. Er kann durch geeignete Vorsichtsmaßnahmen, wie nachfolgend beschrieben, verhindert werden.

- **Halten Sie das Elektrowerkzeug gut fest und bringen Sie Ihren Körper und Ihre Arme in eine Position, in der Sie die Rückschlagkräfte abfangen können. Verwenden Sie immer den Zusatzgriff, falls vorhanden, um die größtmögliche Kontrolle über Rückschlagkräfte oder Reaktionsmomente beim Hochlauf zu haben.**

Die Bedienperson kann durch geeignete Vorsichtsmaßnahmen die Rückschlag- und Reaktionskräfte beherrschen.

- **Bringen Sie Ihre Hand nie in die Nähe sich drehender Einsatzwerkzeuge.**

Das Einsatzwerkzeug kann sich beim Rückschlag über Ihre Hand bewegen.

- **Meiden Sie mit Ihrem Körper den Bereich, in den das Elektrowerkzeug bei einem Rückschlag bewegt wird.**

Der Rückschlag treibt das Elektrowerkzeug in die Richtung entgegengesetzt zur Bewegung der Schleifscheibe an der Blockierstelle.

- **Arbeiten Sie besonders vorsichtig im Bereich von Ecken, scharfen Kanten usw. Verhindern Sie, dass Einsatzwerkzeuge vom Werkstück zurückprallen und verklemmen.**

Das rotierende Einsatzwerkzeug neigt bei Ecken, scharfen Kanten oder wenn es abprallt dazu, sich zu verklemmen. Dies verursacht einen Kontrollverlust oder Rückschlag.

- **Verwenden Sie kein Ketten- oder gezähntes Sägeblatt.**

Solche Einsatzwerkzeuge verursachen häufig einen Rückschlag oder den Verlust der Kontrolle über das Elektrowerkzeug.

Weitere Sicherheitshinweise



WARNUNG!

Die Berührung oder das Einatmen von schädlichen/giftigen Stäuben stellt eine Gefährdung der Bedienperson oder in der Nähe befindlicher Personen dar.

- Das Abschleifen von Bleifarben wird nicht empfohlen. Das Entfernen von Bleifarben sollte nur vom Fachmann unternommen werden.
- Keine Materialien bearbeiten, bei denen gesundheitsgefährdende Stoffe freigesetzt werden (z. B. Asbest). Schutzmaßnahmen treffen, wenn gesundheitsschädliche, brennbare oder explosive Stäube entstehen können. Staubschutzmaske tragen. Absauganlagen verwenden.



SACHSCHÄDEN!

- Netzspannung und Spannungsangabe auf dem Typschild muss übereinstimmen.

Geräusch und Vibration

Die Geräusch- und Schwingungswerte wurden entsprechend EN 60745 ermittelt.

Der A-bewertete Geräuschpegel des Gerätes beträgt typischerweise:

- Schalldruckpegel: 79,7 dB(A);
- Schalleistungspegel: 90,7 dB(A);
- Unsicherheit: $K = 3 \text{ dB}$.

Schwingungsgesamtwert (beim Schleifen mit Schleifblatt):

- Emissionswert: $a_{h, DS} < 2,5 \text{ m/s}^2$
- Unsicherheit: $K = 1,5 \text{ m/s}^2$



WARNUNG!

Die angegebenen Messwerte gelten für neue Geräte. Im täglichen Einsatz verändern sich Geräusch- und Schwingungswerte.



HINWEIS

Der in diesen Anweisungen angegebene Schwingungspegel ist entsprechend einem in EN 60745 genormten Messverfahren gemessen worden und kann für den Vergleich von Elektrowerkzeugen miteinander verwendet werden. Er eignet sich auch für eine vorläufige Einschätzung der Schwingungsbelastung. Der angegebene Schwingungspegel repräsentiert

die hauptsächlichsten Anwendungen des Elektrowerkzeugs.

Wenn allerdings das Elektrowerkzeug für andere Anwendungen, mit abweichenden Einsatzwerkzeugen oder ungenügender Wartung eingesetzt wird, kann der Schwingungspegel abweichen. Dies kann die Schwingungsbelastung über den gesamten Arbeitszeitraum deutlich erhöhen.

Für eine genaue Abschätzung der Schwingungsbelastung sollten auch die Zeiten berücksichtigt werden, in denen das Gerät abgeschaltet ist oder zwar läuft, aber nicht tatsächlich im Einsatz ist. Dies kann die Schwingungsbelastung über den gesamten Arbeitszeitraum deutlich reduzieren.

Legen Sie zusätzliche Sicherheitsmaßnahmen zum Schutz des Bedieners vor der Wirkung von Schwingungen fest wie zum Beispiel: Wartung von Elektrowerkzeug und Einsatzwerkzeugen, Warmhalten der Hände, Organisation der Arbeitsabläufe.



VORSICHT!

Bei einem Schalldruck über 85 dB(A) Gehörschutz tragen.

Technische Daten

Gerätetyp	Oberflächenschleifer	SE 14-2 125	SE 14-2 150
Netzspannung	V/Hz	230/50	
Schutzklasse		□/II	
Leistungsaufnahme	W	1.400	
Leistungsabgabe	W	880	
Drehzahl	U/min	600 – 2.100	
Werkzeugaufnahme		M14	
max. Scheibendurchmesser	mm	125	150
Gewicht entsprechend „EPTA-procedure 01/2003“ (ohne Anschlusskabel)	kg	2,6	2,7

Auf einen Blick

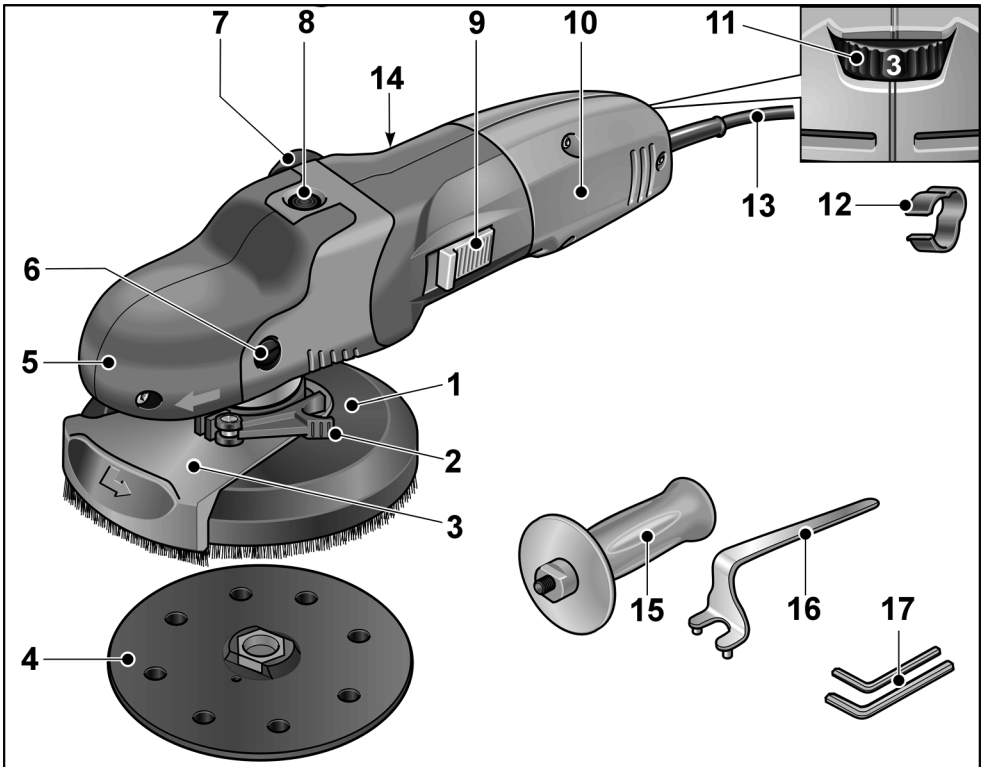

- | | |
|---|---|
| <p>1 Schutzhaube mit Bürstenkranz
a) SE 14-2 125: Ø 125 mm
b) SE 14-2-150: Ø 150 mm</p> <p>2 Spannhebel für Schutzhaube</p> <p>3 Schwenkbares Randsegment</p> <p>4 Klett-Schleifteller</p> <p>5 Griffhaube
Mit Luftaustritt und Drehrichtungspfeil.</p> <p>6 Befestigungsschraube für Griffhaube</p> <p>7 Anschlussstutzen für Absaugung</p> <p>8 Spindelarretierung
Zum Feststellen der Spindel beim Werkzeugwechsel.</p> <p>9 Schalterwippe
Zum Ein- und Ausschalten.
Mit Raststellung für Dauerbetrieb.</p> | <p>10 Handgriff</p> <p>11 Stellrad für Drehzahlvorwahl</p> <p>12 Kabelhalter (3x)
Zur sicheren Kabelführung am Saugschlauch</p> <p>13 Anschlusskabel 4,0 m mit Netzstecker</p> <p>14 Typschild *</p> <p>15 Zusatzhandgriff</p> <p>16 Spannmutterschlüssel</p> <p>17 Innensechskantschlüssel (SW 4 + SW 5)</p> |
|---|---|

* nicht dargestellt

Gebrauchsanweisung



WARNUNG!

Vor allen Arbeiten am Gerät den Netzstecker ziehen.



VORSICHT!

Die vorhandene Netzspannung und die Spannungsangabe auf dem Typenschild müssen übereinstimmen.

Vor der Inbetriebnahme

- Elektrowerkzeug und Zubehör auspacken und auf Vollständigkeit der Lieferung und eventuelle Transportschäden kontrollieren.

Zusatzhandgriff montieren

Zur besseren Handhabung des Elektrowerkzeugs kann der Zusatzhandgriff montiert werden.

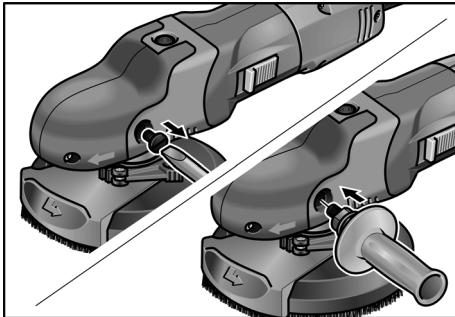

- Befestigungsschraube auf der linken Seite der Griffhaube entfernen.
- Zusatzhandgriff eindrehen und festziehen.

Bei Demontage des Zusatzhandgriffs die zuvor entfernte Schraube wieder montieren.

Anschluss einer Absauganlage



HINWEIS

Die Verwendung des FLEX Spezialsaugers S 47 M wird empfohlen.

- Absaugschlauch am Anschlussstutzen der Schutzhaube befestigen.
- Anschlusskabel mit den zum Lieferumfang gehörenden Kabelhaltern (3x) am Absaugschlauch befestigen.

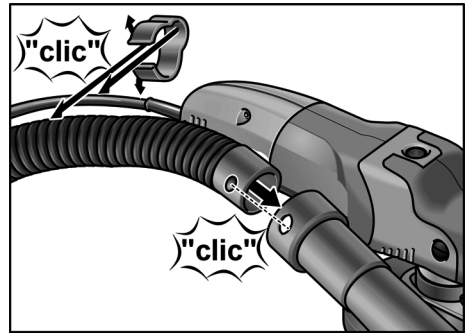

- Absaugschlauch an der Absauganlage anschließen. Bedienungsanleitung der Absauganlage beachten! Befestigung kontrollieren! Bei Bedarf passenden Adapter benutzen.

Auflegen/Wechseln des Klett-Schleifpapiers

- Netzstecker ziehen.
- Verschlissenes Schleifmittel vom Stützteller abziehen.

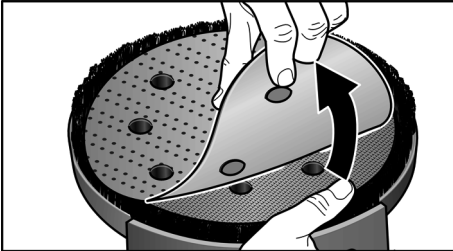

- Klett-Schleifpapier zentriert auf den Stützteller auflegen und andrücken. Position der Lochung beachten, um die Absaugung des Schleifstaubs zu gewährleisten.
- Probelauf durchführen, um die zentrische Einspannung der Schleifmittel zu prüfen.

Arbeit mit Fächerschleiftellern

i HINWEIS

Fächerschleifteller sind Bestandteil des Zubehörsets „Metallbearbeitung“.

- Netzstecker ziehen.
- Spindelarretilierung drücken und gedrückt halten.
- Von Hand oder mit Zweilochs Schlüssel den Kletteller lösen.

i HINWEIS

Bei feststehendem Kletteller die Getriebewelle mit Innensechskantschlüssel festhalten.

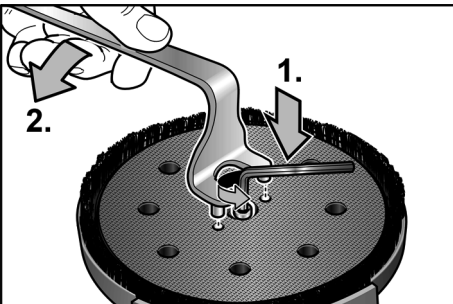

- Kletteller gegen den Uhrzeigersinn von der Spindel schrauben.
- Spannflansch (A) auf Spindel auflegen.
- Fächerschleifteller (B) auf Spannflansch auflegen.
- Spannmutter (C) mit dem Bund nach oben auf die Spindel schrauben.

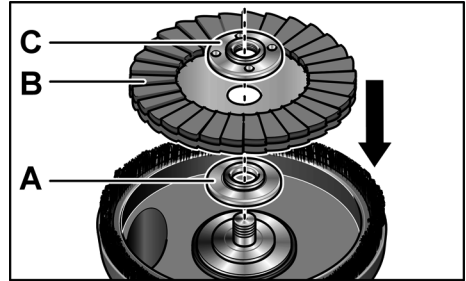

- Spindelarretilierung drücken und gedrückt halten.
- Spannmutter mit dem Anhalteschlüssel im Uhrzeigersinn festziehen.

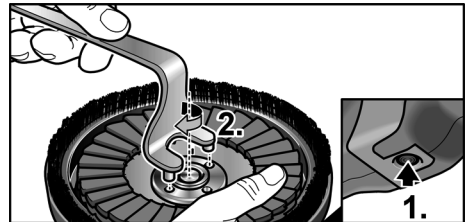

- Probelauf durchführen, um die zentrische Einspannung der Schleifmittel zu prüfen.

! VORSICHT!

Niemals einen von FLEX nicht freigegebenen Diamant-Schleifteller an diesem Elektrowerkzeug verwenden.

Gefahr von Schäden am Gerät!

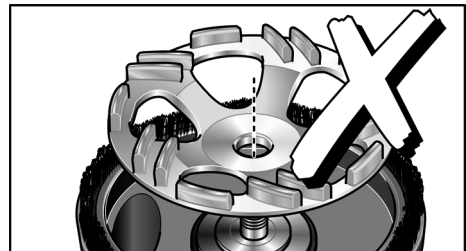

Stellung der Schutzhaube kontrollieren

Der Bürstenkranz sollte ca. 0–1 mm über das Schleifmittel hinausragen. Bei Bedarf korrigieren.

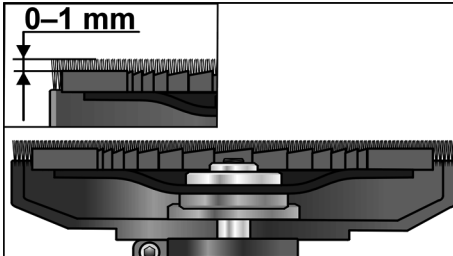

- Spannhebel an Schutzhaube lösen.
- Schutzhaube auf die gewünschte Höhe einstellen.

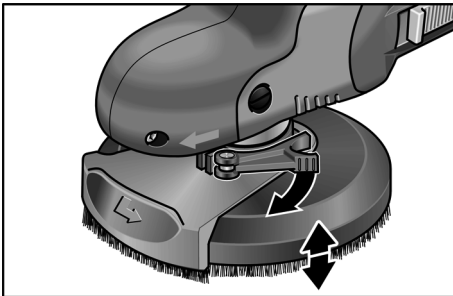

- Spannhebel festziehen.

i HINWEIS

Bei nachlassender Klemmkraft kann die Klemmung durch Anziehen der Innensechskantschraube am Spannhebel nachreguliert werden.

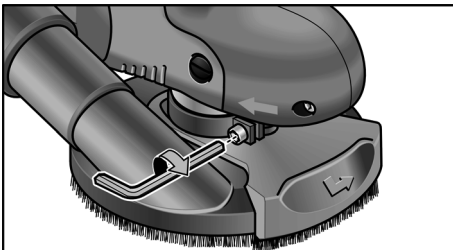

Elektrowerkzeug ein- und ausschalten

Kurzzeitbetrieb ohne Einrasten:

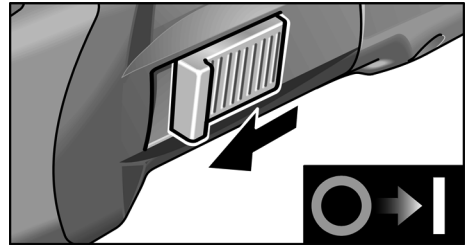

- Schalterwippe nach vorn schieben und festhalten.
- Zum Ausschalten Schalterwippe loslassen.

Dauerbetrieb mit Einrasten:

i HINWEIS

Nach einem Stromausfall läuft das eingeschaltete Elektrogerät nicht wieder an.

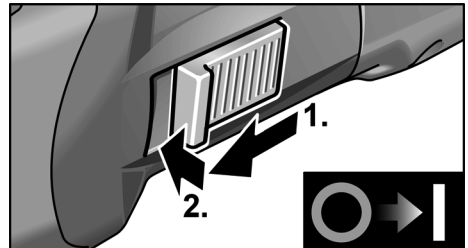

- Schalterwippe nach vorn schieben und durch Druck auf vorderes Ende einrasten.

Gerät ausschalten:



- Zum Ausschalten Schalterwippe durch Druck auf hinteres Ende entriegeln.

Drehzahlvorwahl

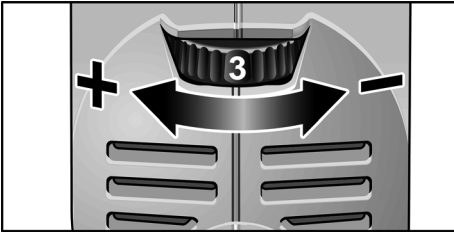

Zum Einstellen der Arbeitsdrehzahl das Stellrad auf den gewünschten Wert stellen.

Die Drehzahl ist von 600–2.100 min^{-1} einstellbar.

Einstellung	Drehzahl (min^{-1})
1	600
2	900
3	1.200
4	1.500
5	1.800
6	2.100

Arbeiten mit dem Elektrowerkzeug

⚠️ **WARNUNG!**

Der rotierende Schleifteller darf nicht mit scharfen herausragenden Gegenständen in Kontakt kommen. **Gefahr eines Rückschlags! Schäden am Schleifteller.**

Bei Beschädigungen oder starker Abnutzung des Schleiftellers diesen unbedingt austauschen.

⚠️ **VORSICHT!**

Das Elektrowerkzeug immer mit beiden Händen festhalten!

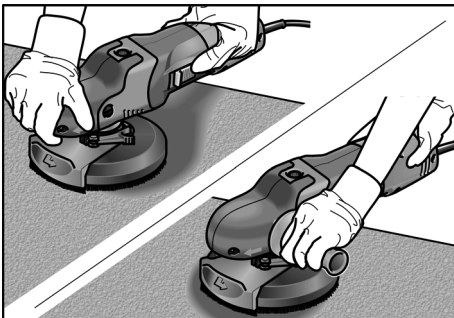

1. Schleifmittel befestigen.
2. Stellung der Schutzhaube kontrollieren.

3. Absauganlage anschließen.
4. Netzstecker einstecken.
5. Absauganlage einschalten.
6. Elektrowerkzeug einschalten.
7. Elektrowerkzeug auf die Arbeitsfläche aufsetzen.
Der Bürstenkranz muss bündig mit der Arbeitsfläche sein.
8. Den Druck erhöhen, um den Schleifteller mit der Arbeitsfläche in Kontakt zu bringen. Dabei das Elektrowerkzeug mit überlappenden Bewegungen schwenken.
9. Zum Schleifen in Ecken:
 - Gerät ausschalten und warten, bis das Schleifwerkzeug stillsteht.
 - Schwenkbare Randsegment herausziehen und nach links schwenken.

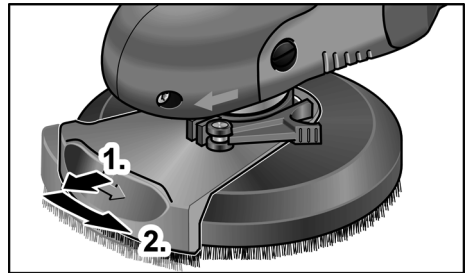

- Gerät wieder einschalten.
- Elektrowerkzeug auf die Arbeitsfläche aufsetzen.

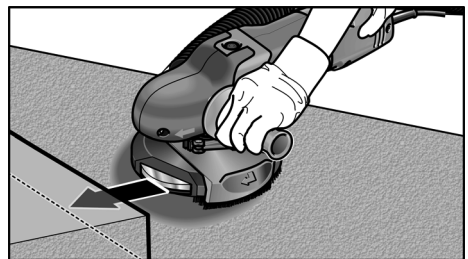

10. Nach der Arbeit Elektrowerkzeug ausschalten und Netzstecker ziehen.

Bürstenkranz

Die Schutzhaube ist mit einem Bürstenkranz ausgestattet. Dieser Kranz erfüllt zwei Funktionen:

- Da der Bürstenkranz über die Oberfläche des Schleiftellers hinausragt, kommt er zuerst mit der Arbeitsfläche in Kontakt. Dadurch wird der Schleifteller parallel zur Arbeitsfläche gebracht, bevor das Schleifmittel mit der Arbeitsfläche in Kontakt kommt. So wird eine sichelförmige Vertiefung durch den Schleiftellerrand vermieden.
- Der Kranz hält den Staub zurück, bis er vom Staubsauger abgesaugt wird.

Wenn der Bürstenkranz beschädigt wird oder übermäßige Abnutzung zeigt, sollte dieser erneuert werden. Ein Ersatzbürsten-Set ist bei jedem FLEX-Kundendienstzentrum erhältlich.

Wartung und Pflege



WARNUNG!

Vor allen Arbeiten am Elektrowerkzeug den Netzstecker ziehen.

Reinigung



WARNUNG!

Kein Wasser oder flüssige Reinigungsmittel verwenden.



VORSICHT!

Bei Reinigungsarbeiten mit Druckluft unbedingt Schutzbrille tragen.

- Gehäuseinnenraum mit Motor regelmäßig mit trockener Druckluft ausblasen.
- Schutzhaube und schwenkbare Randsegment mit trockener Druckluft reinigen.

Reparaturen

Reparaturen ausschließlich durch eine vom Hersteller autorisierte Kundendienstwerkstatt ausführen lassen.



HINWEIS

Die Schrauben am Motorgehäuse während der Garantiezeit nicht lösen.

Bei Nichtbeachtung erlöschen die Garantieverpflichtungen des Herstellers.

Ersatzteile und Zubehör

Weiteres Zubehör, insbesondere Einsatzwerkzeuge, den Katalogen des Herstellers entnehmen.

Explosionszeichnungen und Ersatzteillisten finden Sie auf unserer Homepage:

www.flex-tools.com

CE-Konformität

Wir erklären in alleiniger Verantwortung, dass das unter „Technische Daten“ beschriebene Produkt mit folgenden Normen oder normativen Dokumenten übereinstimmt:

EN 60745 gemäß den Bestimmungen der Richtlinien 2004/108/EG (bis 19.04.2016), 2014/30/EU (ab 20.04.2016), 2006/42/EG und 2011/65/EG.

Verantwortlich für technische Unterlagen:
FLEX-Elektrowerkzeuge GmbH, R & D
Bahnhofstrasse 15, D-71711 Steinheim/Murr

Eckhard Rühle
Manager Research &
Development (R & D)

Klaus Peter Weinper
Head of Quality
Department (QD)

15.05.2015

FLEX-Elektrowerkzeuge GmbH
Bahnhofstrasse 15, D-71711 Steinheim/Murr

Entsorgungshinweise



WARNUNG!

Ausgediente Geräte durch Entfernen des Netzkabels unbrauchbar machen.



Nur für EU-Länder

Werfen Sie Elektrowerkzeuge nicht in den Hausmüll!

Gemäß Europäischer Richtlinie 2012/19/EG über Elektro- und Elektronik-Altgeräte und Umsetzung in nationales Recht müssen verbrauchte Elektrowerkzeuge getrennt gesammelt und einer umweltgerechten Wiederverwertung zugeführt werden.



HINWEIS

Über Entsorgungsmöglichkeiten beim Fachhändler informieren!

Haftungsausschluss

Der Hersteller und sein Vertreter haften nicht für Schäden und entgangenen Gewinn durch Unterbrechung des Geschäftsbetriebes, die durch das Produkt oder die nicht mögliche Verwendung des Produktes verursacht wurden. Der Hersteller und sein Vertreter haften nicht für Schäden, die durch unsachgemäße Verwendung oder in Verbindung mit Produkten anderer Hersteller verursacht wurden.

Contents

For your safety	15
Noise and vibration	18
Technical specifications	19
Overview	20
Instructions for use	21
Maintenance and care	25
CE-Declaration of Conformity	25
Disposal information	26
Exemption from liability	26

Symbols used in this manual



WARNING!

Denotes impending danger.
Non-observance of this warning may result in death or extremely severe injuries.



CAUTION!

Denotes a possibly dangerous situation.
Non-observance of this warning may result in slight injury or damage to property.



NOTE

Denotes application tips and important information.

Symbols on the power tool



Before switching on the power tool, read the operating manual!



Wear goggles!



Wear ear protection!



Disposal information for the old machine (see page 26)!

For your safety



WARNING!

Before using the power tool, please read and follow:

- *these operating instructions,*
- *the “General safety instructions” on the handling of power tools in the enclosed booklet (leaflet-no.: 315.915),*
- *the currently valid site rules and the regulations for the prevention of accidents.*

This power tool is state of the art and has been constructed in accordance with the acknowledged safety regulations.

Nevertheless, when in use, the power tool may be a danger to life and limb of the user or a third party, or the power tool or other property may be damaged.

- The power tool may be operated only if it is*
- *as intended,*
 - *in perfect working order.*

Faults which impair safety must be repaired immediately.

Intended use

The surface sander SE 14-2 125/SE 14-2 150 is designed

- for commercial use in industry and trade,
- for the dry surface grinding of metal, stone, and wood as well as for the dry sanding of paintwork,
- for use with Velcro sandpaper on backing pads which FLEX offers for this device,
- for use with flap sanding discs which FLEX offers for this device,

Tools must be authorised to run at a speed of at least 3,000 rpm.

Cutting-off and grinding wheels must not be used on this electric power tool.

When using the surface sander SE 14-2 125/SE 14-2 150, connect a Class M dust extractor.

Safety instructions



WARNING!

Read all safety instructions and other instructions. Failure to observe the safety instructions and other instructions may result in an electric shock, fire and/or serious injuries. **Keep all safety instructions and other instructions in a safe place for the future.**

- **This electric power tool must be used as a grinder, sander and polisher. Read all safety warnings, instructions, illustrations and specifications provided with this power tool.**

Failure to follow all instructions listed below may result in electric shock, fire and/or serious injury.

- **Operations such as wire brushing or cutting-off are not recommended to be performed with this power tool.** Operations for which the power tool was not designed may create a hazard and cause personal injury.
- **Do not use accessories which are not specifically designed and recommended by the tool manufacturer.** Just because the accessory can be attached to your power tool, it does not assure safe operation.
- **The rated speed of the accessory must be at least equal to the maximum speed marked on the power tool.** Accessories running faster than their rated speed can break and fly apart.
- **The outside diameter and the thickness of your accessory must be within the capacity rating of your power tool.** Incorrectly measured insertion tools cannot be adequately shielded or controlled.
- **Sanding discs, sanding pads or other accessories must fit exactly on the grinding spindle of your electric power tool.** Insertion tools, which do not fit exactly on the grinding spindle of the electric power tool, rotate unevenly, vibrate violently and may result in loss of control.
- **Do not use a damaged accessory. Before use, always check insertion tools for splinters and cracks, sanding pad for cracks, wear and severe abrasion.**

If power tool or accessory is dropped, inspect for damage or install an undamaged accessory.

After inspecting and installing an accessory, position yourself and bystanders away from the plane of the rotating accessory and run the power tool at maximum no-load speed for one minute. Damaged accessories will normally break apart during this test time.

- **Wear personal protective equipment.** Depending on application, use face shield, safety goggles or safety glasses. If appropriate, wear a dust mask, hearing protection, protective gloves and/or a special apron which protect you from small sanding and material particles. The eye protection must be capable of stopping flying debris generated by various operations. The dust mask or respirator must be capable of filtering particles generated by your operation. Prolonged exposure to high intensity noise may cause hearing loss.
- **Keep bystanders a safe distance away from work area. Anyone entering the work area must wear personal protective equipment.** Fragments of workpiece or of a broken accessory may fly away and cause injury beyond immediate area of operation.
- **Hold power tool by insulated gripping surfaces only, when performing an operation where the cutting accessory may contact hidden wiring or its own cord.** Cutting accessory contacting a "live" wire may make exposed metal parts of the power tool "live" and shock the operator.
- **Position the cord clear of the spinning accessory.** If you lose control, the cord may be cut or snagged and your hand or arm may be pulled into the spinning accessory.
- **Never lay the power tool down until the accessory has come to a complete stop.** The spinning accessory may grab the surface and pull the power tool out of your control.
- **Do not run the power tool while carrying it at your side.** Accidental contact with the spinning accessory could snag your clothing, pulling the accessory into your body.

- **Regularly clean the power tool's air vents.**

The motor's fan will draw the dust inside the housing and excessive accumulation of powdered metal may cause electrical hazards.

- **Do not operate the power tool near flammable materials.**

Sparks could ignite these materials.

- **Do not use accessories that require liquid coolants.**

Using water or other liquid coolants may result in electrocution or shock.

Special safety instructions for sanding:

- **Use only those sanding tools authorised for use with your electric power tool and the guard designated for this sanding tool.**

Sanding tools, which are not designated for use with the electric power tool, cannot be adequately shielded and are unsafe.

- **The guard must be attached securely to the electric power tool and adjusted to ensure maximum safety, i.e. the smallest possible part of the sanding tool is exposed to the operator.**

The guard should protect the operator from fragments and accidental contact with the sanding tool.

- **Sanding tools may be used for the recommended applications only. For example: Never sand with the side area of a diamond sanding pad.**

Diamond sanding pads are designed to remove material with the underside of the sanding pad. If a lateral force is applied to these sanding tools, they may shatter.

- **Always use undamaged clamping flanges in the correct size and shape for the insertion tool you have selected.**

Suitable flanges support the insertion tools and therefore reduce the risk of a break.

- **Do not use worn insertion tools from larger electric power tools.**

Insertion tools for larger electric power tools are not designed for the higher speeds of smaller electric power tools and may break.

Special safety instructions for sanding:

- **Do not use oversized sanding sheets, but follow the manufacturer's specifications for the size of sanding sheets.**

Sanding sheets which project over the sanding pad may cause injuries as well as block and rip the sanding sheets or cause a kickback.

Special safety instructions for polishing:

- **Do not allow any loose portion of the polishing bonnet or its attachment strings to spin freely. Tuck away or trim any loose attachment strings.**

Loose and spinning attachment strings can entangle your fingers or snag on the workpiece.

Kickback and Related Warnings:

Kickback is the sudden reaction to a pinched or snagged rotating insertion tool, such as a sanding disc, sanding pad, wire brush, etc. Pinching or snagging may cause a rotating insertion tool to stop abruptly.

For example, if an abrasive wheel is snagged or pinched by the workpiece, the edge of the wheel that is entering into the pinch point can dig into the surface of the material causing the wheel to climb out or kick out.

The wheel may either jump toward or away from the operator, depending on direction of the wheel's movement at the point of pinching. Abrasive wheels may also break under these conditions.

For example, if a sanding disc is snagged or pinched by the workpiece, the edge of the sanding disc which is entering the workpiece may become caught and cause the sanding disc to break off or kick back.

The sanding disc then moves towards or away from the operator, depending on the direction in which the disc is rotating at the point of pinching. Sanding discs may also break under these conditions.

A recoil occurs if the electric power tool is used incorrectly or improperly.

A recoil can be prevented by appropriate precautions as described below.

- **Maintain a firm grip on the power tool and position your body and arm to allow you to resist kickback forces.**

Always use auxiliary handle, if provided, for maximum control over kickback or torque reaction during start-up.

The operator can control torque reactions or kickback forces, if proper precautions are taken.

- **Never place your hand near the rotating accessory.**

Accessory may kickback over your hand.

- **Do not position your body in the area where power tool will move if kickback occurs.**

Kickback propels the electric power tool in the direction opposite to the movement of the sanding disc at the point of pinching.

- **Use special care when working corners, sharp edges etc. Avoid bouncing and snagging the accessory.**

Corners, sharp edges or bouncing have a tendency to snag the rotating accessory and cause loss of control or kickback. This causes a loss of control or kickback.

- **Do not attach a saw chain woodcarving blade or toothed saw blade.**

Such blades create frequent kickback and loss of control.

Additional safety instructions

WARNING!

Touching or inhaling harmful/toxic dust is a hazard to the operator and to people in the vicinity.

- It is not recommended to sand lead paint. Lead paint should be removed by a specialist only.
- Do not work on materials which release hazardous substances (e.g. asbestos). Take precautions if hazardous, combustible or explosive dust is likely to occur. Wear protective dust mask. Use dust extraction system.

DAMAGE TO PROPERTY!

- The mains voltage and the voltage specifications on the rating plate must correspond.

Noise and vibration

The noise and vibration values have been determined in accordance with EN 60745.

The A evaluated noise level of the power tool is typically:

- Sound pressure level: 79.7 dB(A);
- Sound power level: 90.7 dB(A);
- Uncertainty: K = 3 dB.

Total vibration value

(when grinding with sanding sheet):

- Emission value: $a_{h, DS} < 2.5 \text{ m/s}^2$
- Uncertainty: K = 1.5 m/s²



WARNING!

The indicated measurements refer to new power tools. Daily use causes the noise and vibration values to change.



NOTE

The vibration emission level given in this information sheet has been measured in accordance with a standardised test given in EN 60745 and may be used to compare one tool with another. It may be used for a preliminary assessment of exposure. The declared vibration emission level represents the main applications of the tool.

However if the tool is used for different applications, with different accessories or poorly maintained, the vibration emission may differ. This may significantly increase the exposure level over the total working period.

For a precise estimation of the vibration load the times should also be considered during which the power tool is switched off or even running, but not actually in use. This may significantly decrease the exposure level over the total working period.

Identify additional safety measures to protect the operator from the effects of vibration such as: maintain the tool and the accessories, keep the hands warm, organisation of work patterns.



CAUTION!

Wear ear protection at a sound pressure above 85 dB(A).

Technical specifications

Machine type	Surface sander	SE 14-2 125	SE 14-2 150
Mains voltage	V/Hz	230/50	
Protection class		□/II	
Power input	W	1,400	
Power output	W	880	
Speed	r.p.m.	600 – 2,100	
Tool holder		M14	
Max. disc diameter	mm	125	150
Weight according to “EPTA Procedure 01/2003” (without power cord)	kg	2.6	2.7

Overview

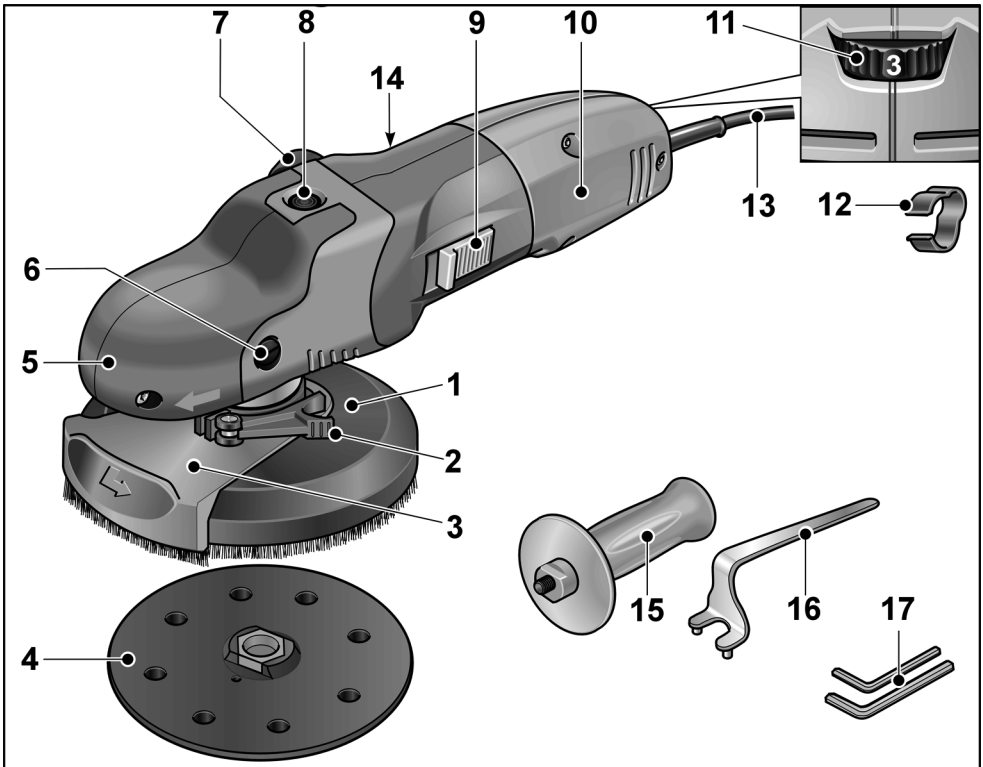

- | | |
|--|---|
| <p>1 Guard hood with brush ring
a) SE 14-2 125: Ø 125 mm
b) SE 14-2-150: Ø 150 mm</p> <p>2 Clamping lever for guard hood</p> <p>3 Pivoted edge segment</p> <p>4 Velcro sanding disc</p> <p>5 Handle cover
With air outlet and direction-of-rotation arrow.</p> <p>6 Fastening screw for handle cover</p> <p>7 Connection for extractor</p> <p>8 Spindle lock
Secures the spindle when the tool is changed.</p> | <p>9 Switch rocker
Switches the power tool on and off. With notched position for continuous operation.</p> <p>10 Handle</p> <p>11 Dial for preselecting the speed</p> <p>12 Cable holder (3x)
For guiding the cable securely along the suction hose</p> <p>13 4.0 m power cord with mains plug</p> <p>14 Rating plate *</p> <p>15 Auxiliary handle</p> <p>16 Clamping nut wrench</p> <p>17 Allen key (A/F 4 + A/F 5)</p> |
|--|---|

* not illustrated

Instructions for use



WARNING!

Before performing any work on the power tool, pull out the mains plug.



CAUTION!

The available mains voltage and the voltage specifications on the rating plate must be the same.

Before switching on the power tool

- Unpack power tool and accessories and check that no parts are missing or damaged.

Attaching the auxiliary handle

The auxiliary handle can be attached to improve handling of the electric power tool.

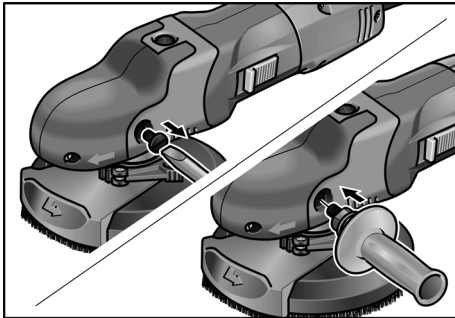

- Remove fastening screw from the left side of the grip hood.
- Screw in and tighten auxiliary handle.

When removing the auxiliary handle, put back the screw which was removed beforehand.

Connecting an extraction system



NOTE

It is recommended to use the FLEX special extractor S 47 M.

- Attach extraction hose to the connector on the guard hood.
- Attach power cord to the extraction hose using the enclosed cable holders (3x).

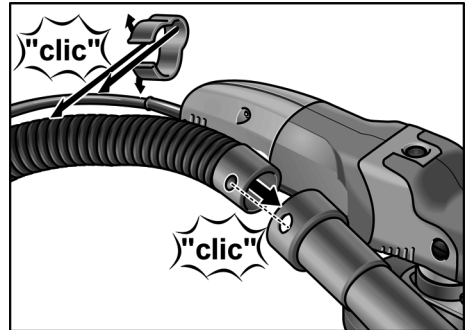

- Connect extraction hose to the dust extraction system. Follow the operating instructions for the dust extraction system! Check the attachment! If required, use an appropriate adapter.

Attaching/changing the Velcro sandpaper

- Pull out the mains plug.
- Remove worn sanding tool from the backing pad.

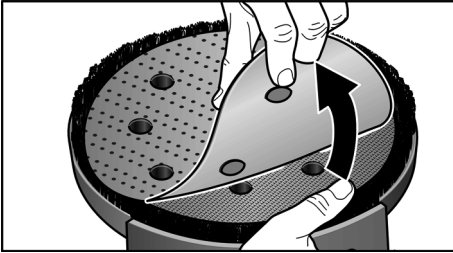

- Place the Velcro sandpaper in the centre of the backing pad and press on. Note position of the holes to ensure that the sanding dust is extracted.
- Conduct a test run to check that the sanding tool is clamped in the centre.

Working with flap sanding discs

i NOTE

Flap sanding discs are a component of the "Metal working" accessory set.

- Pull out the mains plug.
- Press and hold down the spindle lock.
- Loosen the Velcro pad by hand or using a two-hole wrench.

i NOTE

If the Velcro pad is stuck, hold the gear shaft in place using an Allen key.

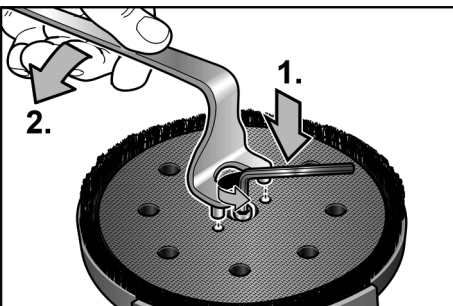

- Screw Velcro pad anti-clockwise off the spindle.

- Place clamping flange (A) on spindle.
- Place flap sanding disc (B) on clamping flange.
- Screw the clamping nut (C), with flange face up, onto the spindle.

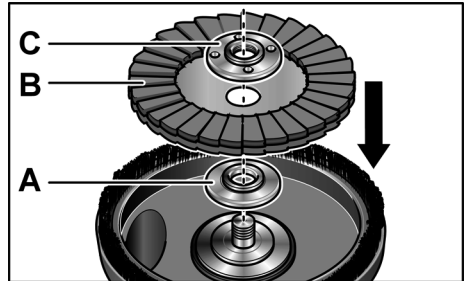

- Press and hold down the spindle lock.
- Tighten clamping nut clockwise using the holding wrench.

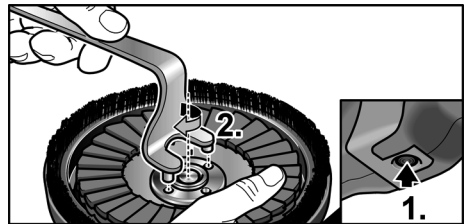

- Conduct a test run to check that the sanding tool is clamped in the centre.

! CAUTION!

Never use a diamond sanding disc not approved by FLEX on this electric power tool. Risk of damaging the device!

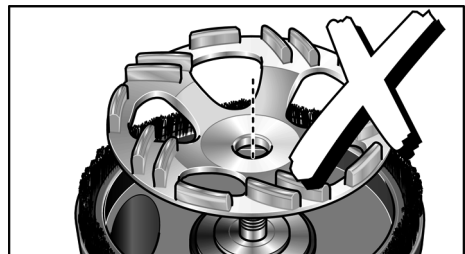

Check position of the guard:

The brush ring should protrude over the sanding tool by approx. 0–1 mm.
Correct if required.

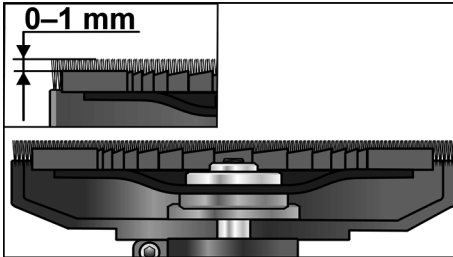

- Loosen clamping lever on guard hood.
- Set the guard hood to the required height.

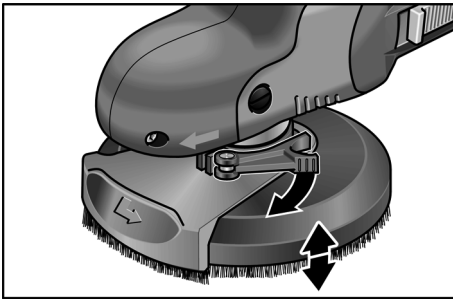

- Tighten the clamping lever.

NOTE

If the clamping force decreases, the clamping can be adjusted by tightening the hexagon socket screw on the clamping lever.

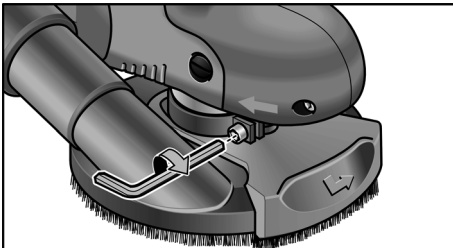

Switching the electric power tool on and off

Brief operation without engaged switch rocker:

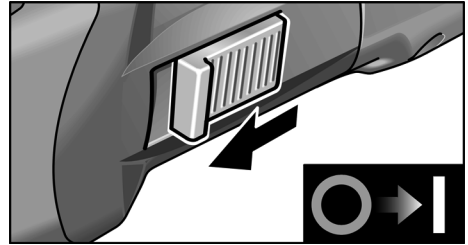

- Push the switch rocker forwards and hold in position.
- To switch off the power tool, release the switch rocker.

Continuous operation with engaged switch rocker:

NOTE

Following a power failure, the switched-on electric power tool will not start running again.

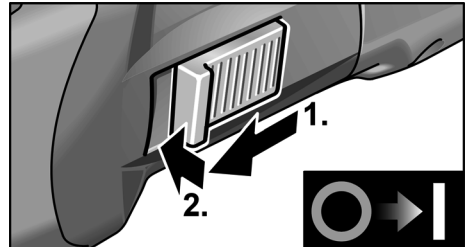

- Push the switch rocker forwards and engage by pressing the front end.

Switch off the machine:



- To switch off the power tool, release the switch rocker by pressing the rear end.

Preselecting the speed



To set the operating speed, move the dial to the required value.

The speed can be set from 600–2,100 min⁻¹.

Setting	Speed (min ⁻¹)
1	600
2	900
3	1,200
4	1,500
5	1,800
6	2,100

Working with the power tool

WARNING!

The rotating sanding disc must not come into contact with sharp projecting objects.

Danger of kickback! Damage to sanding pad. If the sanding pad is damaged or severely worn, it must be replaced.

CAUTION!

Hold the electric power tool with both hands!

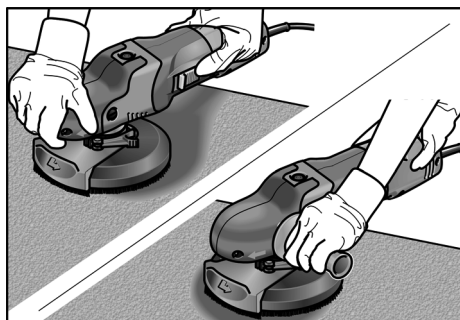

1. Attach sanding tool.
2. Check position of the guard.
3. Connect dust extraction system.
4. Insert mains plug.

5. Switch on dust extraction system.
6. Switch on the power tool.
7. Place electric power tool on the work surface. The brush ring must be flush with the work surface.
8. Increase the pressure to bring the sanding pad into contact with the work surface. In doing so, slow the electric power tool with overlapping movements.
9. Sanding in corners:
 - Switch off the power tool and wait until the sanding tool has come to a standstill.
 - Pull out pivoted edge segment and swivel to left.

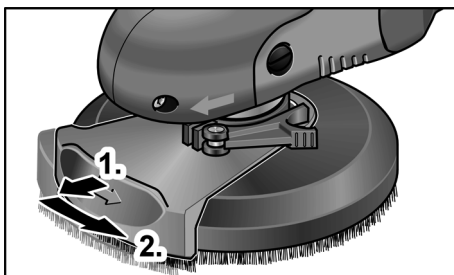

- Switch on power tool again.
- Place electric power tool on the work surface.

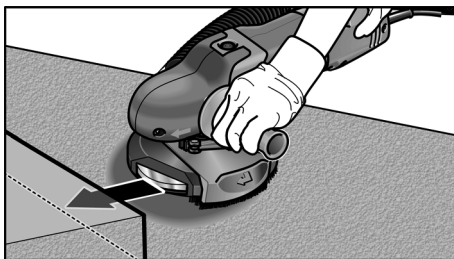

10. After work, switch off the electric power tool and pull out the mains plug.

Brush ring

The guard features a brush ring.

This ring has two functions:

- As the ring projects above the surface of the sanding pad, it is the ring which comes into contact with the work surface first. As a result, the sanding pad is brought parallel to the work surface before the sanding tool comes into contact with the work surface. This avoids a sickle-shaped depression caused by the edge of the sanding pad.
- The ring retains the dust until it is extracted by the dust extractor.

If the brush ring is damaged or excessively worn, it should be replaced.

A replacement brush set is available from any FLEX customer service centre.

Maintenance and care



WARNING!

Before performing any work on the electric power tool, pull out the mains plug.

Cleaning



WARNING!

Do not use water or liquid detergents.



CAUTION!

When cleaning with compressed air, always wear goggles.

- Regularly blow out the housing interior and motor with dry compressed air.
- Clean the guard and pivoted edge segment using dry compressed air.

Repairs

Repairs may be carried out by an authorised customer service centre only.



NOTE

During the warranty period do not loosen the screws on the motor housing.

Non-compliance will deem the guarantee obligations of the manufacturer null and void.

Spare parts and accessories

Other accessories, in particular insertion tools, can be found in the manufacturer's catalogues.

Exploded drawings and spare-part lists can be found on our homepage:

www.flex-tools.com

CE-Declaration of Conformity

We declare under our sole responsibility that the product described under "Technical specifications" conforms to the following standards or normative documents:

EN 60745 in accordance with the regulations of the directives
2004/108/EC (until 19.04.2016),
2014/30/EU (from 20.04.2016),
2006/42/EC, and 2011/65/EC.

Responsible for technical documents:

FLEX-Elektrowerkzeuge GmbH, R & D

Bahnhofstrasse 15, D-71711 Steinheim/Murr

Eckhard Rühle
Manager Research &
Development (R & D)

Klaus Peter Weinper
Head of Quality
Department (QD)

15.05.2015

FLEX-Elektrowerkzeuge GmbH

Bahnhofstrasse 15, D-71711 Steinheim/Murr

Disposal information



WARNING!

Render redundant power tools unusable by removing the power cord.



EU countries only

Do not throw electric power tools into the household waste!

In accordance with the European Directive 2012/19/EC on Waste Electrical and Electronic Equipment and transposition into national law used electric power tools must be collected separately and recycled in an environmentally friendly manner.



NOTE

Please ask your dealer about disposal options!

Exemption from liability

The manufacturer and his representative are not liable for any damage and lost profit due to interruption in business caused by the product or by an unusable product.

The manufacturer and his representative are not liable for any damage which was caused by improper use of the power tool or by use of the power tool with products from other manufacturers.

Table des matières

Pour votre sécurité	27
Bruit et vibrations	31
Données techniques	31
Vue d'ensemble	32
Instructions d'utilisation	33
Maintenance et nettoyage	37
Conformité C E	38
Consignes pour la mise au rebut	38
Exclusion de responsabilité	38

Symboles utilisés

AVERTISSEMENT !

Ce symbole prévient d'un danger imminent ; le non-respect des consignes qui le suivent s'accompagne d'un danger de mort ou de blessures très graves.

PRUDENCE !

Ce symbole désigne une situation potentiellement dangereuse. Si vous ne respectez pas cette consigne, vous risquez de vous blesser ou de causer des dégâts matériels.

REMARQUE

Ce symbole vous donne des conseils d'utilisation et des informations importantes.

Symboles apposés sur l'appareil



Avant la mise en service, veuillez lire la notice d'instructions !



Portez des lunettes de protection !



Portez un casque anti-bruit !



Consignes pour la mise au rebut de l'ancien appareil (voir page 38) !

Pour votre sécurité

AVERTISSEMENT !

Avant d'utiliser cet appareil électrique, veuillez lire ces instructions et agir en les respectant :

- la présente notice d'utilisation,
- les « Consignes générales de sécurité » régissant l'emploi des appareils électriques et réunies dans le fascicule ci-joint (référence : 315.915),
- les règles et prescriptions préventives des accidents applicables sur le lieu de mise en œuvre.

Cet appareil électrique a été construit en l'état de la technique et des règles techniques de sécurité reconnues. Toutefois, de son emploi peut émaner un danger de mort et un risque de blessures graves pour l'utilisateur ou les tiers, ou un risque d'endommager la machine elle-même ou d'autres objets de valeur.

Il ne faut utiliser cet appareil électrique

- qu'à des fins conformes à l'usage prévu,
- dans un état technique et de sécurité parfait.

Supprimez immédiatement tout dérangement susceptible de compromettre la sécurité.

Conformité d'utilisation

La ponceuse de surfaces SE 14-2 125 / SE 14-2 150 est destinée

- aux utilisations professionnelles dans l'industrie et l'artisanat,
- au ponçage à sec de surfaces métalliques, en pierre et en bois, ainsi qu'au ponçage à sec des peintures,
- à l'emploi de papier abrasif auto-agrippant sur des plateaux d'appui proposés par FLEX pour cet appareil,
- à l'emploi de plateaux de ponçage en éventail proposés par FLEX pour cet appareil,

Les outils doivent être homologués pour une vitesse d'au moins 3.000 tr/min.

Sur cet outil électrique, il ne faut pas utiliser de disques de tronçonnage ni de disques à dégrossir.

En cas d'utilisation de la ponceuse de surfaces SE 14-2 125 / SE 14-2 150, il faut lui raccorder un aspirateur de classe M.

Consigne de sécurité

AVERTISSEMENT !

Veillez lire toutes les consignes de sécurité et instructions. Si les consignes d'avertissement et instructions ne sont pas correctement respectées, cela engendre un risque d'électrocution, d'incendie et / ou de blessures graves. **Veillez conserver toutes les consignes de sécurité et instructions dans un endroit sûr pour pouvoir les reconsulter ultérieurement.**

- Il faut utiliser cet outil électrique comme ponceuse, ponceuse à papier émeri et comme polisseuse. Lire toutes les mises en garde de sécurité, les instructions, les illustrations et les spécifications fournies avec cet outil électrique.

Le fait de ne pas suivre toutes les instructions données ci-dessous peut provoquer un choc électrique, un incendie et / ou une blessure grave.

- Cet outil électrique ne convient pas pour travailler avec des brosses à crins métalliques et des disques de tronçonnage.

Les opérations pour lesquelles l'outil électrique n'a pas été conçu peuvent provoquer un danger et causer un accident corporel.

- Ne pas utiliser d'accessoires non conçus spécifiquement et recommandés par le fabricant d'outils.

Le simple fait que l'accessoire puisse être fixé à votre outil électrique ne garantit pas un fonctionnement en toute sécurité.

- La vitesse assignée de l'accessoire doit être au moins égale à la vitesse maximale indiquée sur l'outil électrique.

Les accessoires fonctionnant plus vite que leur vitesse assignée peuvent se rompre et voler en éclat.

- Le diamètre extérieur et l'épaisseur de votre accessoire doivent se situer dans le cadre des caractéristiques de capacité de votre outil électrique.

Les accessoires dimensionnés de façon incorrecte ne peuvent pas être protégés ou commandés de manière appropriée.

- Les disques abrasifs, plateaux de ponçage et autres accessoires doivent correspondre exactement à la broche de ponçage de votre outil électroportatif.

Les outils mis en œuvre ne correspondant pas exactement à la broche de ponçage de votre outil électroportatif tournent irrégulièrement, vibrent très fortement et peuvent vous faire perdre le contrôle de ce dernier.

- Ne pas utiliser d'accessoire endommagé.

Avant chaque utilisation, vérifiez si des parties des outils mis en œuvre se sont détachées par éclats, si ces outils présentent des fissures ; vérifiez si les plateaux de ponçage présentent des fissures, ou des traces de (forte) usure.

Si l'outil électrique ou l'outil monté chutent, vérifiez s'ils sont endommagés ou utilisez un outil intact.

Après avoir contrôlé et monté l'outil, faites tourner l'appareil pendant une minute à la vitesse maximale en vous tenant, vous et d'autres personnes proches de vous, loin du plan de l'outil installé en train de tourner.

Les accessoires endommagés seront normalement détruits pendant cette période d'essai.

- Porter un équipement de protection individuelle. En fonction de l'application, utiliser un écran facial, des lunettes de sécurité ou des verres de sécurité.

Si nécessaire, portez un masque à poussière, un casque anti-bruit, des gants de protection ou une blouse spéciale faisant barrage aux particules poncées et de matière.

La protection oculaire doit être capable d'arrêter les débris volants produits par les diverses opérations. Le masque antipoussières ou le respirateur doit être capable de filtrer les particules produites par vos travaux. L'exposition prolongée aux bruits de forte intensité peut provoquer une perte de l'audition.

- Maintenir les personnes présentes à une distance de sécurité par rapport à la zone de travail. Toute personne entrant dans la zone de travail doit porter un équipement de protection individuelle.

Des fragments de pièce à usiner ou d'un accessoire cassé peuvent être projetés et provoquer des blessures en dehors de la zone immédiate d'opération.

- **Ne tenez l'appareil que par ses poignées isolantes lors de travaux au cours desquels l'outil installé risque de toucher des câbles électriques invisibles ou le cordon d'alimentation de l'appareil.**

Le contact avec une ligne électrique peut mettre les pièces métalliques sous tension et provoquer une électrocution.

- **Placer le câble éloigné de l'accessoire de rotation.**

Si vous perdez le contrôle, le câble peut être coupé ou subir un accroch et votre main ou votre bras peut être tiré dans l'accessoire de rotation.

- **Ne jamais reposer l'outil électrique avant que l'accessoire n'ait atteint un arrêt complet.**

L'accessoire de rotation peut agripper la surface et arracher l'outil électrique hors de votre contrôle.

- **Ne pas faire fonctionner l'outil électrique en le portant sur le côté.**

Un contact accidentel avec l'accessoire de rotation pourrait accrocher vos vêtements et attirer l'accessoire sur vous.

- **Nettoyer régulièrement les orifices d'aération de l'outil électrique.**

Le ventilateur du moteur attirera la poussière à l'intérieur du boîtier et une accumulation excessive de poudre de métal peut provoquer des dangers électriques.

- **Ne pas faire fonctionner l'outil électrique à proximité de matériaux inflammables.**

Des étincelles pourraient enflammer ces matériaux.

- **N'utilisez jamais d'outils requérant un liquide de refroidissement.**

L'utilisation d'eau ou d'autres liquides de refroidissement peut provoquer une électrocution.

Consignes de sécurité particulières pour le ponçage :

- **Utilisez exclusivement les moyens de ponçage homologués pour aller avec votre outil électrique, ainsi que le capot protecteur prévu pour ce moyen de ponçage.**

Les moyens de ponçage qui ne sont pas prévus pour cet outil électrique ne pourront pas être suffisamment protégés et ne sont donc pas sûrs à l'emploi.

- **Le capot de protection doit avoir été monté et réglé de manière sûre contre l'outil électrique, de sorte à offrir un maximum de sécurité : cela signifie que l'arc du moyen de ponçage regardant l'opérateur doit être le plus étroit possible.**

Le capot est destiné à protéger l'opérateur contre les fragments et un contact fortuit avec la meule.

- **Il ne faut utiliser les meules que dans les domaines d'application recommandés.**

Exemple : Ne poncez jamais par les flancs d'un plateau de ponçage diamanté.

Seule la face inférieure d'un plateau de ponçage diamanté doit servir à abraser de la matière. L'application d'une force latérale sur ces moyens de ponçage peut les faire se briser.

- **Pour retenir l'outil que vous avez choisi, utilisez toujours des brides de serrage intactes, ayant la taille et la forme correcte.**

Des brides appropriées soutiennent les outils installés et réduisent ainsi le risque de cassure.

- **N'utilisez jamais les outils usés provenant de gros outils électroportatifs.**

Les outils installés sur de gros outils électroportatifs plus puissants n'ont pas été conçus pour les vitesses plus élevées offertes par les petits outils électroportatifs, et risquent donc de casser.

Consignes de sécurité particulières pour le ponçage au papier de verre :

- **N'utilisez pas de disque de ponçage surdimensionné et respectez les indications du fabricant relatives à la taille des disques de ponçage.**

Les disques de ponçage qui dépassent du plateau peuvent provoquer des blessures, ils peuvent se bloquer, se déchirer et provoquer un recul brutal.

Consignes de sécurité particulières pour le polissage :

- **Ne permettez jamais que des parties de la coiffe à polir se détachent, en particulier les cordelettes de fixation. Rangez ou raccourcissez les cordelettes de fixation.**

Les cordelettes de fixation mal fixées et entrées elles aussi en rotation peuvent happer vos doigts ou se prendre dans la pièce.

Rebonds et mises en garde correspondantes :

Un recul brutal est la réaction qu'engendre un outil en train de tourner (meule, plateau de ponçage, brosse à crins métalliques, etc.) et qui vient subitement d'accrocher un objet ou de se bloquer. Un accrochage ou blocage provoque un arrêt brutal de l'outil installé qui était en train de tourner. De ce fait, un outil électroporatif non fermement tenue subit une accélération en sens opposé de celui de l'outil installé.

Si p. ex. une meule se coince ou se bloque dans la pièce, l'arête qui plonge dans la pièce peut stopper brutalement et provoquer la cassure de la meule ou un recul brutal.

Dans ce cas, la meule se déplace dans un sens la rapprochant ou l'éloignant de l'opérateur, tout dépend du sens dans lequel la meule tournait à l'endroit où elle s'est bloquée.

Ce phénomène peut faire casser les meules.

Le recul brutal est engendré par une utilisation erronée ou inexperte de l'outil électrique.

Le rebond résulte d'un mauvais usage de l'outil et / ou de procédures ou de conditions de fonctionnement incorrectes et peut être évité en prenant les précautions appropriées spécifiées ci-dessous.

- **Maintenir fermement l'outil électrique et placer votre corps et vos bras pour vous permettre de résister aux forces de rebond.**

Toujours utiliser une poignée auxiliaire, le cas échéant, pour une maîtrise maximale du rebond ou de la réaction de couple au cours du démarrage.

L'opérateur peut maîtriser les couples de réaction ou les forces de rebond, si les précautions qui s'imposent sont prises.

- **Ne jamais placer votre main à proximité de l'accessoire en rotation.**

L'accessoire peut effectuer un rebond sur votre main.

- **Ne pas vous placer dans la zone où l'outil électrique se déplacera en cas de rebond.**

Le choc du recul force l'outil électrique à tourner en direction opposée à celle de la meule à l'endroit où cette dernière s'est bloquée.

- **Apporter un soin particulier lors de travaux dans les coins, les arêtes vives etc. Éviter les rebondissements et les accrochages de l'accessoire.**

En tournant, l'outil en place tend à se coincer dans les angles, au contact d'arêtes vives ou en cas d'impact. Ceci provoque une perte de contrôle ou un recul brutal.

- **Ne pas fixer de chaîne coupante, de lame de sculpture sur bois, de chaîne coupante ni de lame de scie dentée.**

De telles lames provoquent des rebonds fréquents et des pertes de contrôle.

Autres consignes de sécurité



AVERTISSEMENT !

Le fait de toucher ou d'inhaler des poussières nocives / toxiques expose l'opérateur ou les personnes situées à proximité à des risques.

- Le ponçage de peintures au plomb est déconseillé. L'enlèvement de peintures au plomb est une opération réservée à un spécialiste.
- Ne traitez jamais de matériaux d'où pourraient se dégager des substances dangereuses pour la santé (l'amiante par exemple). Prenez des mesures de protection si le travail risque de générer des poussières dangereuses pour la santé, inflammables ou explosives. Portez des masque anti-poussière. Utilisez des installations d'aspiration.



RISQUES DE DÉGÂTS MATÉRIELS !

- La tension du secteur et celle indiquée sur la plaque signalétique doivent concorder.

Bruit et vibrations

Les niveaux de bruits et vibrations ont été déterminés conformément à EN 60745.

Le niveau de bruit évalué en décibels (A) s'élève typiquement à :

- Niveau de pression acoustique : 79,7 dB(A) ;
- Niveau de puissance sonore : 90,7 dB(A) ;
- Marge d'incertitude : $K = 3$ dB.

Valeur totale des vibrations (pendant le ponçage avec une feuille abrasive) :

- Valeur émissive : $a_{h, DS} < 2,5 \text{ m/s}^2$
- Marge d'incertitude : $K = 1,5 \text{ m/s}^2$



AVERTISSEMENT !

Les valeurs de mesure indiquées s'appliquent aux appareils neufs. Pendant la mise en œuvre quotidienne, les valeurs de bruit et de vibrations varient.



REMARQUE

Le niveau de vibrations indiqué dans ces instructions a été mesuré selon un procédé standardisé dans la norme EN 60745, et peut servir à comparer les outils électroportatifs entre eux. Ce procédé convient également pour estimer provisoirement la contrainte en vibrations.

Le niveau de vibrations indiqué se réfère aux principales applications de l'outil électrique.

Le niveau de vibrations représente les principales formes d'utilisation de l'outil électrique. Si toutefois ce dernier est utilisé à d'autres fins, avec des outils montés différents ou s'il ne subit qu'une maintenance insuffisante, le niveau de vibrations pourra dévier de ce qui est indiqué. Cela peut accroître nettement la contrainte en vibrations sur l'ensemble de la période de travail.

Pour pouvoir évaluer exactement la contrainte en vibrations, il faudrait également tenir compte des temps au cours desquels l'appareil est éteint, ou tourne mais sans être effectivement en action. Cela peut réduire nettement la contrainte en vibrations sur l'ensemble de la période de travail.

Pour protéger l'utilisateur contre les effets des vibrations, définissez des mesures de sécurité supplémentaires, dont par exemple : Maintenance de l'outil électrique et des outils installés, maintien des mains au chaud, organisation des séquences de travail.



PRUDENCE !

Lorsque la pression acoustique dépasse 85 dB(A), veuillez porter un casque antibruit.

Données techniques

Type d'appareil	Ponceuse de surfaces	SE 14-2 125	SE 14-2 150
Tension du secteur	V/Hz	230/50	
Classe de protection		/II	
Puissance absorbée	W	1.400	
Puissance débitée	W	880	
Vitesse	tr/min	600–2.100	
Logement d'outil		M14	
Diamètre max. du disque	mm	125	150
Poids conforme à « l'EPTA Procedure 01/2003 » (sans le cordon d'alimentation)	kg	2,6	2,7

Vue d'ensemble

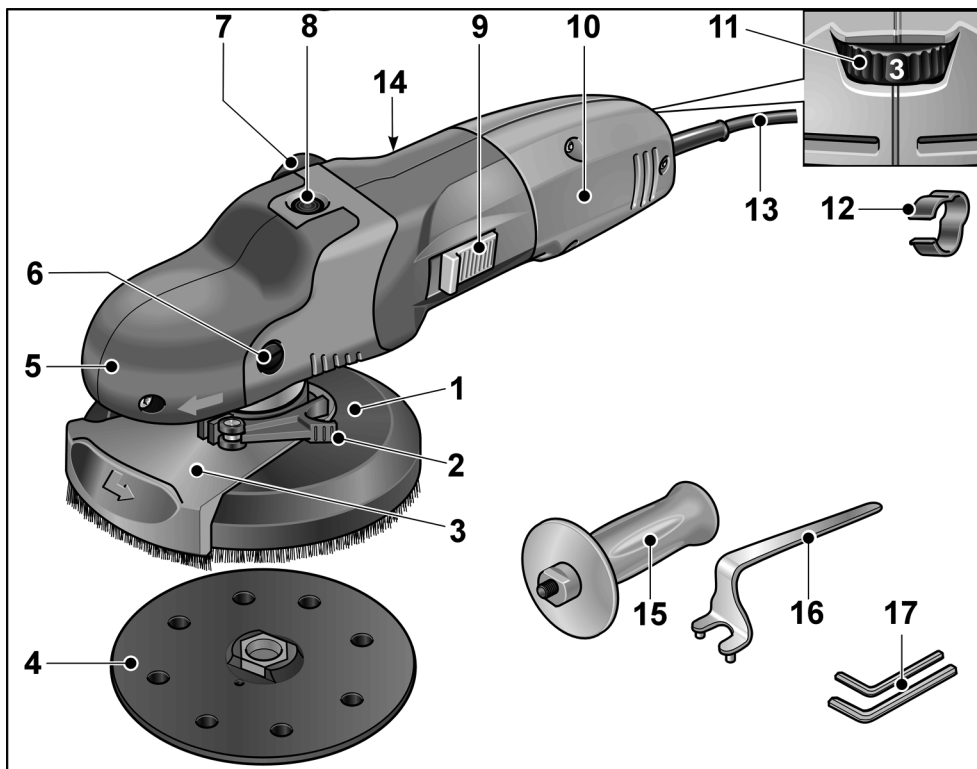

- | | |
|--|--|
| <p>1 Capot de protection avec brosses en couronne
a) SE 14-2 125: Ø 125 mm
b) SE 14-2-150: Ø 150 mm</p> <p>2 Levier de serrage du capot de protection</p> <p>3 Segment périmétrique pivotant</p> <p>4 Plateau de ponçage auto-agrippant</p> <p>5 Capot à poignée
Avec sortie d'air et flèche directionnelle.</p> <p>6 Poignée de fixation pour capot à poignée</p> <p>7 Embout de raccordement, pour l'aspiration</p> <p>8 Dispositif de blocage de la broche
Ce dispositif sert à bloquer la broche lors d'un changement d'outil.</p> | <p>9 Interrupteur à bascule
Pour allumer et éteindre l'appareil. Avec cran de maintien enclenché.</p> <p>10 Poignée</p> <p>11 Molette de pré réglage de la vitesse</p> <p>12 Clip pour cordon (3 clips)
Pour guider le cordon de manière sûre contre le flexible d'aspiration.</p> <p>13 Câble de branchement 4,0 m, avec fiche mâle</p> <p>14 Plaque signalétique *</p> <p>15 Poignée supplémentaire</p> <p>16 Clé à ergots de serrage</p> <p>17 Clé hexagonale mâle (calibre de clé 4 + calibre de clé 5)</p> |
|--|--|

* non illustré

Instructions d'utilisation



AVERTISSEMENT !

Avant d'effectuer tous travaux sur la machine, débranchez la fiche mâle de la prise de courant.



PRUDENCE !

La tension du secteur et celle indiquée sur la plaque signalétique doivent concorder.

Avant la mise en service

- Déballez l'appareil électrique et les accessoires, vérifiez que la livraison est au complet et l'absence de dégâts survenus en cours de transport.

Monter la poignée supplémentaire

Pour mieux manier l'outil électroportatif, il est possible de monter la poignée supplémentaire.

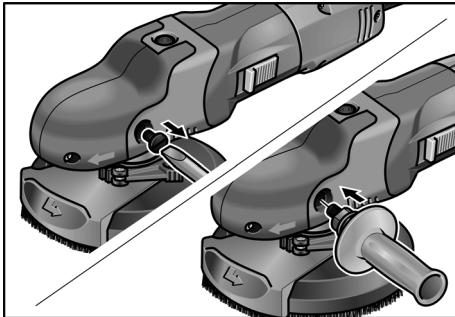

- Retirez la vis de fixation située sur le côté gauche du capot poignée.
- Vissez la poignée supplémentaire et serrez-la à fond.

Lors du démontage de la poignée supplémentaire, remontez la vis qui avait été enlevée.

Raccordement à une installation d'aspiration



REMARQUE

L'utilisation de l'aspirateur spécial FLEX S 47 M est recommandée.

- Fixez le flexible d'aspiration contre l'embout de raccordement que comporte le capot de protection.
- A l'aide des clips livrés d'origine en 3 exemplaires, fixez le cordon d'alimentation contre le flexible d'aspiration.

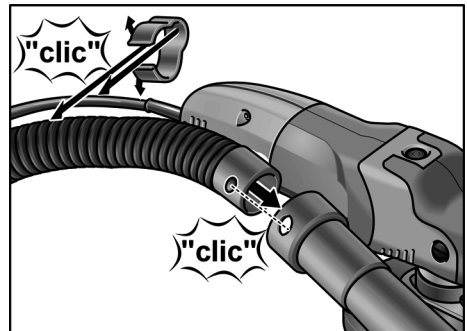

- Raccordez le flexible d'aspiration à l'installation d'aspiration. Respectez la notice d'instructions accompagnant l'installation d'aspiration. Contrôlez la fixation ! Si nécessaire, utilisez un adaptateur.

Poser / changer le papier abrasif auto-agrippant

- Débranchez la fiche mâle de la prise de courant.
- Du plateau d'appui, retirez l'abrasif usé.

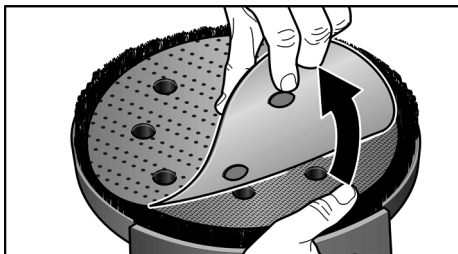

- Centrez le papier abrasif auto-agrippant sur le plateau d'appui et appuyez. Pour garantir que la poussière de ponçage soit aspirée, veillez à ce que les trous coïncident.
- Effectuez un essai de marche pour vérifier que le moyen de ponçage est serré bien centré.

Travail avec des plateaux de ponçage en éventail

i REMARQUE

Les plateaux de ponçage en éventail font partie intégrante du kit d'accessoires « Traitement des métaux ».

- Débranchez la fiche mâle de la prise de courant.
- Appuyez sur le dispositif de blocage de la broche et maintenez-le appuyé.
- A la main ou à l'aide de la clé à ergots, desserrez le plateau auto-agrippant.

i REMARQUE

Si le plateau auto-agrippant résiste, contretez l'arbre du réducteur avec une clé hexagonale mâle.

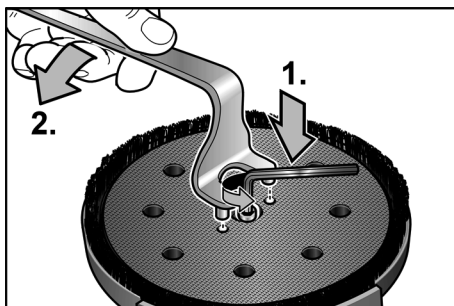

- Pour dévisser le plateau auto-agrippant, tournez-le en sens inverse des aiguilles d'une montre.
- Posez le flasque de serrage (A) sur la broche.
- Posez le plateau de ponçage en éventail (B) sur le flasque de serrage.
- Vissez l'écrou de serrage (C) sur la broche avec le collet vers le haut.

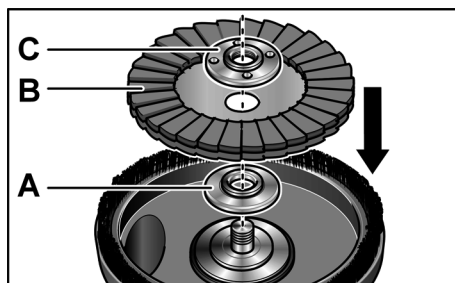

- Appuyez sur le dispositif de blocage de la broche et maintenez-le appuyé.
- Avec la clé de retenue, serrez l'écrou de serrage dans le sens des aiguilles d'une montre.

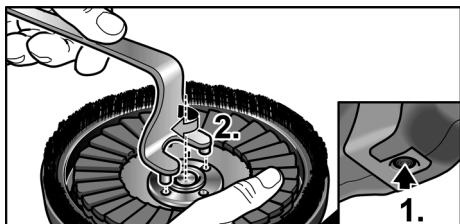

- Effectuez un essai de marche pour vérifier que le moyen de ponçage est serré bien centré.



PRUDENCE !

Sur cet outil électroportatif, n'utilisez jamais de plateau de ponçage diamanté non autorisé par FLEX.

Risque d'endommager l'appareil !

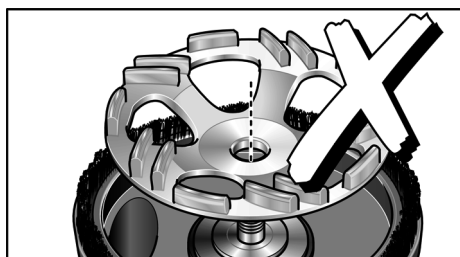

Contrôlez la position du capot de protection

Il faudrait que la couronne de brosses dépasse d'env. 0 à 1 mm au dessus de l'abrasif. Corrigez le réglage si nécessaire.

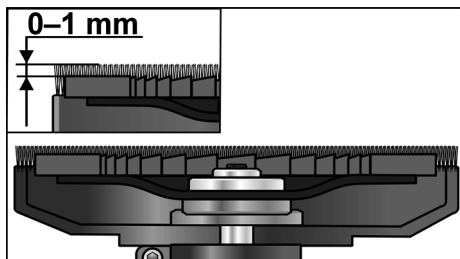

- Desserrez le levier de serrage sur le capot de protection.
- Réglez le capot de protection sur la hauteur souhaitée.

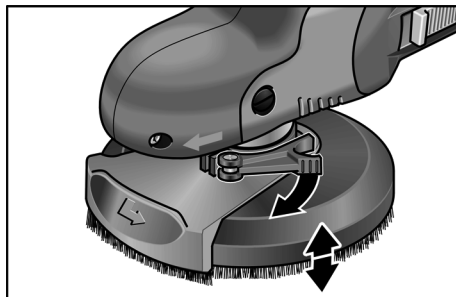

- Serrez à fond le levier de serrage.



REMARQUE

Si la force de bridage diminue, il est possible de la corriger en serrant la vis à six pans creux située contre le levier de serrage.

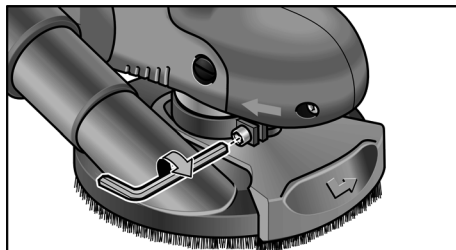

Allumer et éteindre la ponceuse électroportative

Marche de courte durée, sans activer le cran d'arrêt :

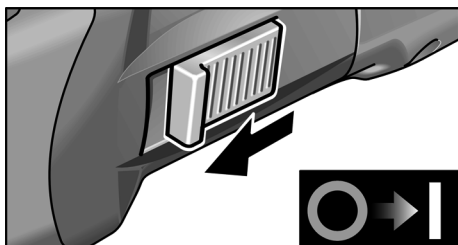

- Poussez l'interrupteur à bascule vers l'avant et maintenez-le en position.
- Pour éteindre, relâchez l'interrupteur à bascule.

Marche permanente avec enclenchage :

REMARQUE

Après une coupure de courant l'outil électroportatif, s'il se trouvait en position allumée, ne redémarre pas spontanément.

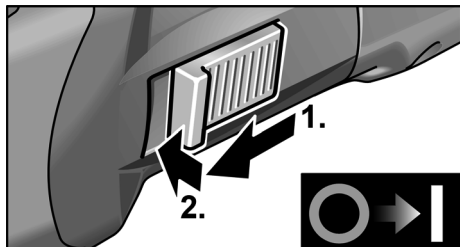

- Poussez l'interrupteur à bascule vers l'avant puis appuyez sur sa partie avant.

Coupure de l'appareil :

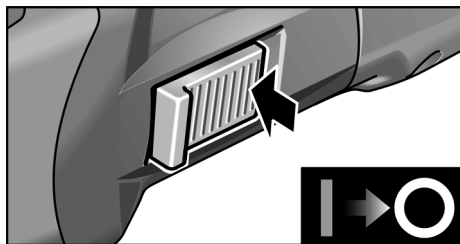

- Pour éteindre l'appareil, appuyez sur la partie arrière de l'interrupteur.

Présélection de la vitesse



Pour régler la vitesse de travail, amenez la molette sur le chiffre souhaité.

La vitesse est réglable entre 600 et 2.100 min⁻¹.

Réglage	Vitesse (min ⁻¹)
1	600
2	900
3	1.200
4	1.500
5	1.800
6	2.100

Travailler avec l'appareil électrique

AVERTISSEMENT !

Le plateau de ponçage en rotation ne doit pas entrer en contact avec des objets saillants aux arêtes vives. **Risque d'un recul brutal ! Cela endommagerait le plateau de ponçage.** Si le plateau de ponçage s'est endommagé ou fortement usé, remplacez-le impérativement.

PRUDENCE !

Tenez toujours fermement l'outil électrique avec les deux mains !

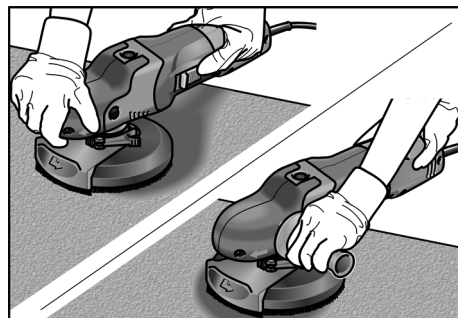

1. Fixez le moyen de ponçage.
2. Contrôlez la position du capot de protection.
3. Raccordez l'installation d'aspiration.
4. Branchez la fiche mâle dans une prise de courant.
5. Allumez l'installation d'aspiration.
6. Enclencher l'appareil électrique.
7. Posez l'outil électroportatif sur la surface de travail. La couronne de brosses doit entrer en contact avec la surface de travail.
8. Haussez la pression d'applique pour amener le plateau de ponçage en contact avec la surface de travail. Ce faisant, imprimez à l'outil électroportatif des mouvements pivotants en chevauchement.

9. Pour poncer dans les angles :
- Éteignez l'appareil et attendez que l'outil de ponçage se soit immobilisé.
 - Sortez le segment pour bordures et faites le pivoter vers la gauche.

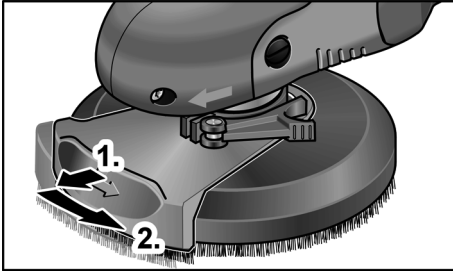

- Rallumez l'appareil.
- Posez l'outil électroportatif sur la surface de travail.

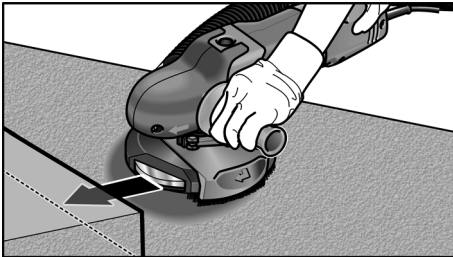

10. Après le travail, éteignez l'outil électrique et débranchez sa fiche mâle de la prise de courant.

Brosses en couronne

Le capot protecteur est équipé d'une couronne de brosses. Cette couronne remplit deux fonctions :

- Vu qu'elle fait saillie au-dessus de la surface du plateau de ponçage, elle entre la première en contact avec la surface de travail. Elle amène ainsi le plateau de ponçage en parallèle avec la surface à travailler, avant que ce moyen de ponçage entre en contact avec cette surface. Cela évite que le bord du plateau de ponçage crée un creux en faucille dans la surface.
- La couronne retient la poussière le temps nécessaire à ce que l'aspirateur l'évacue.

Si la couronne de brosses a été endommagée ou si elle exagérément usée, il faudrait la changer. Un kit de brosses de rechange est disponible auprès de chaque centre de SAV FLEX.

Maintenance et nettoyage



AVERTISSEMENT !

Avant d'effectuer tous travaux sur l'outil électrique, débranchez sa fiche mâle de la prise de courant.

Nettoyage



AVERTISSEMENT !

N'utilisez ni eau ni produits de nettoyage liquides.



PRUDENCE !

Avant les travaux de nettoyage à l'air comprimé, mettez impérativement des lunettes protectrices.

- Nettoyez régulièrement l'intérieur du boîtier et le moteur à l'aide d'air comprimé sec.
- Nettoyez à l'air comprimé le capot de protection et le segment pour bordures pivotant.

Réparations

Ne confiez les réparations qu'à un atelier de SAV agréé par le fabricant.



REMARQUE

Pendant toute la période garantie, ne dévissez pas les vis du carter moteur.

En cas de non-respect de cette consigne, le fabricant déclinera toute obligation au titre du recours en garantie.

Pièces de rechange et accessoires

Autres accessoires et notamment les outils utilisables : consultez les catalogues du fabricant. Vous trouverez des vues éclatées et des listes de pièces de rechange sur notre site Web : www.flex-tools.com

Conformité CE

Nous déclarons sous notre responsabilité exclusive que le produit décrit à la rubrique « Données techniques » se conforme aux normes ou aux documents normatifs suivants :

EN 60745 conformément aux dispositions énoncées dans les directives 2004/108/CE (jusqu'au 19/04/2016), 2014/30/UE (depuis le 20/04/2016), 2006/42/CE et 2011/65/CE.

Responsables de la documentation technique :
FLEX-Elektrowerkzeuge GmbH, R & D
Bahnhofstrasse 15, D-71711 Steinheim/Murr



Eckhard Rühle
Manager Research &
Development (R & D)

Klaus Peter Weinper
Head of Quality
Department (QD)

15.05.2015

FLEX-Elektrowerkzeuge GmbH
Bahnhofstrasse 15, D-71711 Steinheim/Murr

Consignes pour la mise au rebut



AVERTISSEMENT !

Lorsque les appareils ont fini de servir, enlevez leur cordon d'alimentation électrique pour les rendre inutilisables.



Pays de l'UE uniquement
Ne mettez pas les outils électriques à la poubelle des déchets domestiques !

Conformément à la directive européenne 2012/19/CE visant les appareils électriques et électroniques usagés, et à sa transposition en droit national, les outils électriques ne servant plus devront être collectés séparément et introduits dans un circuit de recyclage respectueux de l'environnement.



REMARQUE

Pour connaître les possibilités de mise au rebut, veuillez consulter votre revendeur spécialisé.

Exclusion de responsabilité

Le fabricant et son représentant ne pourront être tenus responsables des dommages et du bénéfice perdu en raison d'une interruption du fonctionnement de l'affaire, provoqués par le produit ou par l'impossibilité de l'utiliser.

Le fabricant et son représentant ne pourront être tenus responsables des dommages provoqués par une utilisation inexperte du produit ou par son utilisation en association avec les produits d'autres fabricants.

Indice

Per la vostra sicurezza	39
Rumore e vibrazione	43
Dati tecnici	43
Guida rapida	44
Istruzioni per l'uso	45
Manutenzione e cura	49
Conformità C E	50
Istruzioni per la rottamazione e lo smaltimento	50
Esclusione della responsabilità	50

Simboli utilizzati



PERICOLO!

Indica un pericolo imminente.
In caso d'inosservanza dell'avvertenza,
pericolo di morte o di ferite gravi.



PRUDENZA!

Indica una situazione eventualmente
pericolosa. In caso d'inosservanza dell'avviso,
pericolo di ferite o danni materiali.



AVVISO

Indica consigli per l'impiego ed informazioni
importanti.

Simboli sull'apparecchio



*Prima della messa in funzione
leggere le istruzioni per l'uso!*



Indossare occhiali protettivi!



Indossare la protezione acustica!



*Avviso per la rottamazione
dell'apparecchio dimesso
(vedi pagina 50)!*

Per la vostra sicurezza



PERICOLO!

*Leggere prima di usare l'elettrotensile ed
agire conformemente:*

- queste istruzioni per l'uso,
- le «Istruzioni di sicurezza generali» per l'uso di elettrotensili, nell'accluso fascicolo (Scritti-N°: 315.915),
- le regole e le norme per la prevenzione degli infortuni vigenti nel luogo d'impiego.

Questo elettrotensile è costruito secondo lo stato dell'arte e le regole tecniche di sicurezza riconosciute.

Tuttavia nel suo impiego possono derivare pericoli per l'incolumità e la vita dell'utilizzatore e di terzi, nonché danni alla macchina o ad altri beni materiali. Usare l'elettrotensile solo

- per l'uso regolare previsto,
- in perfetto stato tecnico di sicurezza.

Eliminare immediatamente i guasti che pregiudicano la sicurezza.

Uso regolare

La levigatrice di superfici SE 14-2 125/ SE 14-2 150 è prevista

- per l'impiego professionale nell'industria e nell'artigianato,
- per levigare a secco superfici di metallo, pietra e legno, nonché per asportare a secco vernici,
- per l'impiego di carta abrasiva velcro su platorelli, forniti da FLEX per questo apparecchio,
- per l'impiego di dischi lamellari, forniti da FLEX per questo apparecchio,

Gli utensili devono essere omologati per una velocità minima di 3.000 g/min.

È vietato montare su questo elettrotensile mole per troncane e sgrossare.

Per l'utilizzo collegare la levigatrice di superfici SE 14-2 125/SE 14-2 150 ad un aspirapolvere della classe M.

Istruzioni di sicurezza

PERICOLO!

Leggere tutte le avvertenze di sicurezza e le istruzioni. Omissioni nel rispetto delle avvertenze di sicurezza e delle istruzioni possono comportare scosse elettriche, incendio e/o lesioni gravi. **Conservare per l'uso futuro tutte le avvertenze di sicurezza ed istruzioni.**

- Questo elettroutensile va usato come levigatrice, smerigliatrice a carta vetrata e lucidatrice. Osservare tutte le istruzioni di sicurezza, indicazioni, illustrazioni e dati consegnati con l'apparecchio.

In caso di mancata osservanza delle istruzioni seguenti, possibilità di scossa elettrica, incendio e/o lesioni gravi.

- Questo elettroutensile non è idoneo per lavori con spazzole metalliche e per la troncatura.
Gli impieghi, per i quali l'elettroutensile non è previsto, possono causare pericoli e lesioni.
- Non usare accessori, che non siano stati espressamente previsti e raccomandati dal costruttore per questo elettroutensile.
Il solo fatto che l'accessorio può essere fissato a questo elettroutensile non garantisce un uso sicuro.
- Il numero di giri consentito dell'utensile montato deve essere come minimo uguale al numero di giri massimo indicato sull'elettroutensile.
L'accessorio che gira ad una velocità superiore a quella consentita può frantumarsi ed essere proiettato tutt'intorno.
- Il diametro esterno e lo spessore dell'utensile montato devono corrispondere alle dimensioni indicate dell'elettroutensile.
Gli utensili con caratteristiche sbagliate non possono essere schermati o controllati adeguatamente.
- Dischi abrasivi, mole a tazza o altri accessori devono essere esattamente adatti al mandrino portamola di questo elettroutensile.
Gli utensili non esattamente adatti al mandrino portamola dell'elettroutensile girano in modo irregolare, vibrano fortemente e possono causare la perdita del controllo.

- Non impiegare utensili danneggiati.
Prima di ogni uso controllare l'eventuale presenza di scheggiature ed incrinature sugli utensili, e di incrinature, usura o forte logorio delle mole a tazza.
In caso di caduta dell'elettroutensile o dell'utensile, controllare se hanno subito danni, o montare un utensile di lavoro privo di danni.

Dopo avere controllato e montato l'utensile di lavoro, allontanare le persone che sono nelle vicinanze dal piano di rotazione dell'utensile e fare girare l'apparecchio per un minuto al massimo numero di giri.

In questo tempo di prova, gli utensili montati che presentano danni per lo più si rompono.

- Indossare l'equipaggiamento protettivo personale. A seconda dell'impiego, usare la protezione integrale per il viso, la protezione per gli occhi oppure occhiali protettivi. Se necessario, indossare la maschera antipolvere, la protezione per l'udito, guanti protettivi o il grembiule speciale, che impedisce il contatto con piccole particelle di abrasivo e di materiale.

Gli occhi devono essere protetti contro corpi estranei volanti, che hanno origine in diversi impieghi. La maschera antipolvere o maschera di respirazione deve filtrare la polvere che si sviluppa durante l'impiego. In caso di lunga esposizione a forte rumore, vi è la possibilità di danni all'udito.

- In presenza di altre persone, prestare attenzione alla loro distanza di sicurezza dalla vostra zona di lavoro.

Chiunque entri nella zona di lavoro deve indossare l'equipaggiamento protettivo personale.

Frammenti di materiale lavorato o di utensili montati che si rompono possono essere proiettati e causare anche lesioni all'esterno dell'area di lavoro diretta.

- Quando si eseguono lavori, durante i quali l'utensile montato potrebbe toccare linee elettriche nascoste oppure il suo stesso cavo di alimentazione, afferrare l'elettroutensile solo sulle superfici di presa isolate.

Il contatto con una linea elettrica sotto tensione può mettere sotto tensione anche le parti metalliche dell'elettro utensile e provocare una scossa elettrica.

■ **Tenere il cavo di alimentazione lontano da utensili montati in rotazione.**

In caso di perdita del controllo dell'apparecchio, il cavo di alimentazione potrebbe essere troncato oppure potrebbe avvolgersi sull'utensile in rotazione avvicinandolo così alla vostra mano oppure al braccio.

■ **Non deporre mai l'elettro utensile, prima che l'utensile montato sia completamente fermo.**

L'utensile montato in rotazione può entrare in contatto con la superficie di appoggio, causando così la perdita del vostro controllo sull'elettro utensile.

■ **Non tenere l'elettro utensile in funzione durante il trasporto.**

A causa del contatto accidentale con l'utensile in rotazione il vostro abbigliamento s'impiglia nell'utensile e così lo avvicina e lo fa penetrare nel vostro corpo.

■ **Pulire regolarmente le fessure di ventilazione dell'elettro utensile.**

La ventola del motore attira la polvere nella carcassa, ed un forte accumulo di polvere metallica può causare pericoli elettrici.

■ **Non usare l'elettro utensile in prossimità di materiali infiammabili.**

Le scintille possono incendiare questi materiali.

■ **Non usare utensili montati, che richiedono l'impiego di refrigeranti liquidi.**

L'impiego di acqua o di altri liquidi di raffreddamento può causare una scossa elettrica.

Avvertenze di sicurezza speciali per la levigatura:

■ **Usare esclusivamente mole approvate per questo elettro utensile e la cuffia di protezione prevista per queste mole.**

Le mole non previste per questo elettro utensile non possono essere adeguatamente schermate e perciò non sono sicure.

■ **La cuffia di protezione deve essere saldamente applicata sull'elettro utensile e regolata in modo da raggiungere il massimo della sicurezza, vale a dire che verso l'operatore deve restare scoperta la minima parte possibile della mola.**

La cuffia di protezione deve proteggere l'operatore da frammenti e dal contatto accidentale con la mola.

■ **Usare le mole solo per le possibilità d'impiego raccomandate. Ad esempio: non molare mai con la superficie laterale di una mola a tazza diamantata.**

Le mole a tazza diamantate sono destinate all'asportazione di materiale con il lato inferiore della mola. L'effetto di forza laterale su questi corpi abrasivi può provocarne la rottura.

■ **Usare sempre flange di serraggio prive di danni, della grandezza e forma adatte all'utensile da montare.**

Le flange adatte supportano gli utensili montati e riducono il pericolo della loro rottura.

■ **Non utilizzare utensili consumati di elettro utensili più grandi.**

Gli utensili montati per elettro utensili più grandi non sono previsti per le maggiori velocità di rotazione degli elettro utensili più piccoli e possono rompersi.

Avvertenze di sicurezza speciali per la smerigliatura con carta vetrata

■ **Non usare fogli abrasivi sovradimensionati, ma seguire le indicazioni del produttore sulla dimensione del foglio abrasivo.**

I fogli abrasivi che superano la grandezza del platorello possono provocare lesioni e condurre al bloccaggio, allo strappo del foglio abrasivo oppure al contraccolpo.

Avvertenze di sicurezza speciali per la lucidatura:

■ **Evitare la presenza di parti sciolte delle cuffie per lucidare, specialmente i lacci di fissaggio. Sistemare l'interno o tagliare i lacci di fissaggio.**

I lacci di fissaggio sciolti durante la rotazione del disco possono colpire le dita o impigliarsi nel pezzo.

Contraccolpo e corrispondenti istruzioni di sicurezza

Il contraccolpo è l'improvvisa reazione di un utensile montato in rotazione che s'incestra o si blocca, come disco abrasivo, mola a tazza, spazzola metallica ecc. L'incestrarsi o bloccarsi provoca un arresto improvviso dell'utensile in rotazione. A causa di ciò un elettroutensile, che non è mantenuto saldamente, subisce nel punto di arresto un'accelerazione nel senso di rotazione contrario a quello dell'utensile montato.

Se ad es. una mola s'inceppa o incastra nel pezzo, il bordo della mola immersa nel pezzo può restare incastrato e provocare così la rottura della mola o oppure un contraccolpo. La mola si avvicina in tal caso all'operatore o si allontana da lui, a seconda del senso di rotazione della mola nel punto di arresto. In tal caso le mole possono anche rompersi.

Un contraccolpo è la conseguenza di un uso errato o imperfetto dell'elettroutensile. Esso può essere impedito per mezzo di idonee precauzioni, come in seguito descritto.

- **Afferrare saldamente l'elettroutensile e assumere con il corpo e le braccia una posizione, nella quale sia possibile intercettare le forze di contraccolpo. Se disponibile, usare sempre l'impugnatura supplementare, al fine di avere il massimo controllo possibile sulle forze di contraccolpo o sulle coppie di reazione durante l'accelerazione.**

Attraverso idonee precauzioni, l'operatore riesce a controllare le forze di contraccolpo e di reazione.

- **Non avvicinare mai la mano agli utensili in rotazione.**
In caso di contraccolpo l'utensile impiegato può raggiungere la mano.
- **Evitare con il proprio corpo la zona, verso la quale l'elettroutensile si muove in caso di un contraccolpo.**
Il contraccolpo spinge l'elettroutensile in direzione opposta al senso di rotazione della mola nel punto di arresto.

- **Lavorare con precauzione particolare negli angoli, sugli spigoli vivi, ecc. Impedire il rimbalzo o il bloccarsi dell'utensile montato sulla superficie lavorata.**

L'utensile in rotazione tende ad incastrarsi in prossimità di angoli, spigoli acuti oppure in caso di rimbalzo. Questo provoca una perdita di controllo oppure un contraccolpo.

- **Non impiegare lame per seghe a catena o lame per sega dentate.**

Questi utensili provocano spesso in contraccolpo o la perdita di controllo sull'elettroutensile.

Ulteriori avvertenze di sicurezza



PERICOLO!

Il contatto o la respirazione di polveri dannose/tossiche rappresenta un pericolo per l'operatore o per le persone nelle sue vicinanze.

- Si consiglia l'abrasione di vernici al piombo. La rimozione di vernici al piombo deve essere eseguita solo dallo specialista.
- Non lavorare materiali, che possono liberare sostanze dannose per la salute (per es. amianto). Adottare misure di protezione se possono svilupparsi polveri nocive per la salute, infiammabili e esplosive. Indossare maschera protettiva antipolvere. Usare impianti di aspirazione.



DANNI MATERIALI!

- La tensione di rete e l'indicazione di tensione sulla targhetta d'identificazione devono coincidere.

Rumore e vibrazione

I valori di rumore e vibrazione sono stati rilevati secondo EN 60745.

Il livello di rumore stimato A dell'apparecchio è tipicamente:

- Livello di pressione acustica: 79,7 dB(A);
- Livello di potenza acustica: 90,7 dB(A);
- Insicurezza: $K = 3$ dB.

Valore totale di vibrazione

(nella rettifica con foglio abrasivo):

- Valore di emissione: $a_{h, DS} < 2,5 \text{ m/s}^2$
- Insicurezza: $K = 1,5 \text{ m/s}^2$



PERICOLO!

I valori di misura indicati sono validi solo per apparecchi nuovi. Nell'impiego quotidiano i valori di rumore e vibrazione cambiano.



AVVISO

Il livello di vibrazioni indicato in queste istruzioni è stato misurato conformemente ad un procedimento di misura standardizzato in EN 60745 e può essere utilizzato per il confronto tra elettrotensili. Esso è idoneo anche per una valutazione temporanea della sollecitazione da vibrazioni.

Il livello di vibrazioni indicato rappresenta gli impieghi principali dell'elettrotensile.

Se tuttavia l'elettrotensile viene impiegato per altri usi, con diverso utensile montato o manutenzione insufficiente, il livello di vibrazioni può differire. Questo può aumentare notevolmente la sollecitazione da vibrazioni per tutta la durata del lavoro.

Per una stima precisa della vibrazione considerare anche i tempi, nei quali l'apparecchio è spento oppure è in funzione, tuttavia non effettivamente impiegato. Questo può ridurre notevolmente la sollecitazione da vibrazioni per tutta la durata del lavoro.

Per proteggere l'operatore dall'effetto delle vibrazioni, stabilire misure di sicurezza aggiuntive, come ad esempio: manutenzione dell'elettrotensile e degli utensili impiegati, riscaldamento delle mani, organizzazione delle procedure di lavoro.



PRUDENZA!

In caso di pressione acustica superiore a 85 dB(A) indossare la protezione acustica.

Dati tecnici

Tipo di apparecchio	Levigatrice di superfici	SE 14-2 125	SE 14-2 150
Tensione di rete	V/Hz	230/50	
Classe di protezione		□/II	
Potenza assorbita	W	1.400	
Potenza resa	W	880	
Giri	g/min.	600 – 2.100	
Attacco utensile		M14	
Max. diametro del disco	mm	125	150
Peso secondo la «EPTA-Procedure 01/2003» (senza cavo di allacciamento)	kg	2,6	2,7

Guida rapida

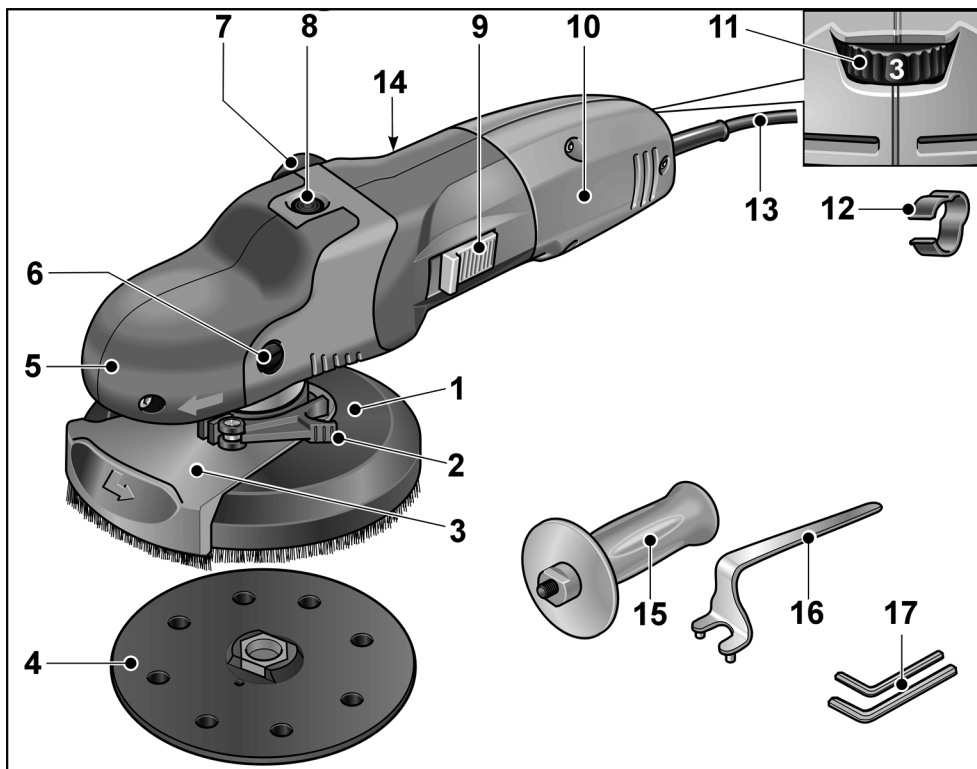

- 1 Cuffia di protezione con spazzola a corona**
 a) SE 14-2 125: Ø 125 mm
 b) SE 14-2-150: Ø 150 mm
- 2 Leva di serraggio per la cuffia di protezione**
- 3 Segmento bordo orientabile**
- 4 Platorello a velcro**
- 5 Cuffia con maniglia**
 Con uscita aria e freccia per il senso di rotazione.
- 6 Vite di fissaggio per copertura di presa**
- 7 Manicotto di raccordo per aspirazione**
- 8 Arresto alberino**
 Per bloccare l'alberino nella sostituzione dell'utensile di rettifica.

- 9 Bilico dell'interruttore**
 Per accendere e spegnere.
 Con posizione di arresto per servizio continuo.
- 10 Maniglia**
- 11 Rotella di regolazione per preselezione velocità**
- 12 Fermacavo (3x)**
 Per il passaggio sicuro del cavo lungo il tubo flessibile di aspirazione.
- 13 Cavo di collegamento 4,0 m con spina di rete**
- 14 Targhetta d'identificazione ***
- 15 Impugnatura supplementare**
- 16 Chiave per il dado di serraggio**
- 17 Chiave a brugola**
 (apertura chiave 4 + apertura chiave 5)

* non raffigurata

Istruzioni per l'uso



PERICOLO!

Prima di qualsiasi lavoro all'apparecchio, estrarre la spina di alimentazione.



PRUDENZA!

La tensione di rete disponibile e la tensione indicata sulla targhetta porta-dati devono coincidere.

Prima della messa in funzione

- Disimballare elettrotensile ed accessori e controllare la completezza della fornitura ed eventuali danni di trasporto.

Montare l'impugnatura supplementare

Per il migliore maneggio dell'elettrotensile montare l'impugnatura supplementare.

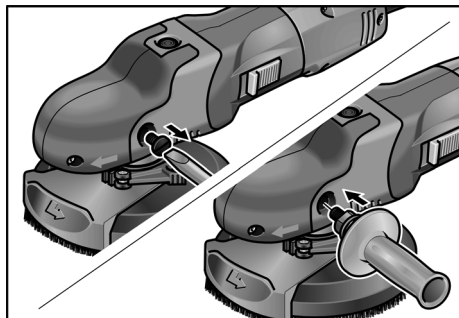

- Rimuovere la vite di fissaggio sul lato sinistro dell'impugnatura palmare.
- Avvitare e stringere l'impugnatura supplementare.

Allo smontaggio dell'impugnatura supplementare rimontare la vite precedentemente rimossa.

Collegamento ad un impianto di aspirazione



AVVISO

Si consiglia l'impiego dell'aspiratore speciale FLEX S 47 M.

- Fissare il tubo flessibile di aspirazione al manicotto di raccordo della cuffia di protezione.
- Con i fermacavi forniti a corredo (3x), fissare il cavo di allacciamento al tubo flessibile di aspirazione.

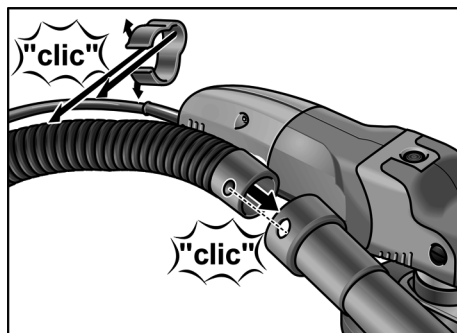

- Collegare il tubo di aspirazione all'impianto di aspirazione. Osservare le istruzioni per l'uso dell'impianto di aspirazione! Collegare il tubo flessibile al raccordo di aspirazione e controllare il fissaggio! Se necessario, usare un idoneo adattatore.

Applicazione/sostituzione della carta abrasiva velcro

- Estrarre la spina d'alimentazione.
- Rimuovere dal platorello l'abrasivo consumato.

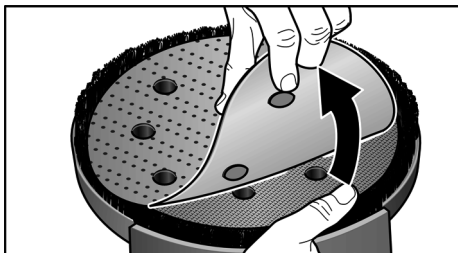

- Centrare, appoggiare e comprimere la carta abrasiva velcro sul platorello. Prestare attenzione alla posizione della foratura, per garantire l'aspirazione della polvere di abrasione.
- Eseguire una prova di funzionamento, per controllare il fissaggio centrato del mezzo abrasivo.

Lavoro con dischi abrasivi lamellari

i AVVISO

I dischi abrasivi lamellari fanno parte del kit di accessori «Lavorazione di metalli».

- Estrarre la spina d'alimentazione.
- Premere l'arresto dell'alberino e mantenerlo premuto.
- Staccare il platorello velcro con la mano o con la chiave a due fori.

i AVVISO

Se il platorello velcro è bloccato, tenere fermo l'albero di trasmissione con una chiave a brugola.

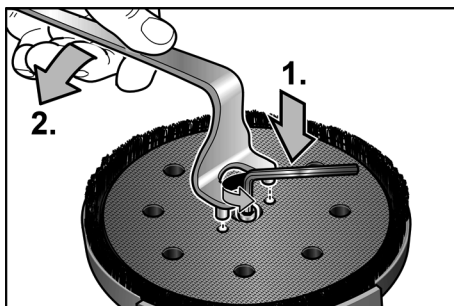

- Svitare il platorello velcro dall'alberino ruotandolo in senso antiorario.
- Applicare la flangia di serraggio (A) sull'alberino.
- Mettere il disco abrasivo lamellare (B) sulla flangia di serraggio.
- Avvitare sull'alberino il dado di serraggio (C) con il collare rivolto verso l'alto.

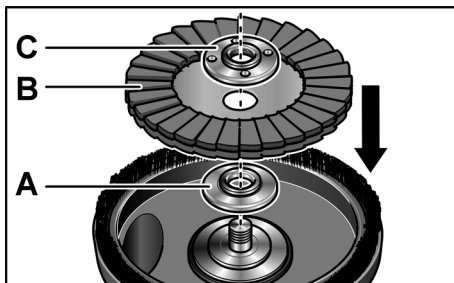

- Premere l'arresto dell'alberino e mantenerlo premuto.
- Stringere il dado di serraggio con la chiave d'arresto ruotando in senso orario.

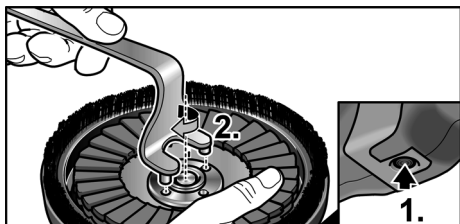

- Eseguire una prova di funzionamento, per controllare il fissaggio centrato del mezzo abrasivo.



PRUDENZA!

Non usare mai su questo elettroutensile un disco diamantato non autorizzato da FLEX. Pericolo di danni all'apparecchio!

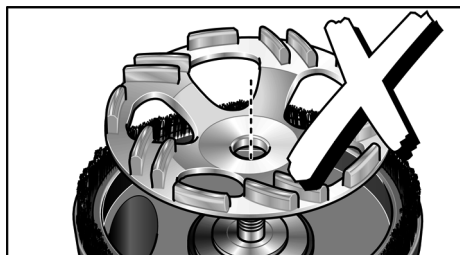

Controllare la posizione della cuffia di protezione:

La spazzola a corona deve sporgere ca. 0-1 mm oltre il disco abrasivo. Correggere, se necessario.

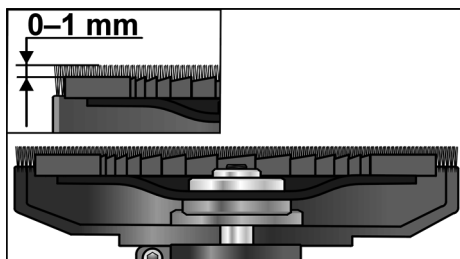

- Sbloccare la leva della cuffia di protezione.
- Regolare la cuffia di protezione all'altezza desiderata.

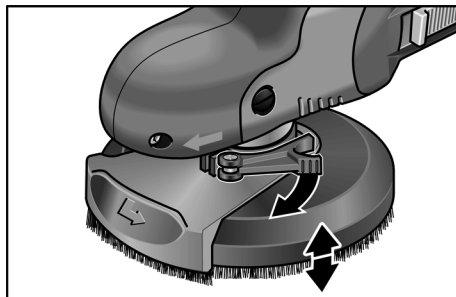

- Stringere la leva di bloccaggio.



AVVISO

Se la forza di serraggio si riduce, il serraggio può essere regolato stringendo la vite a brugola sulla leva di serraggio.

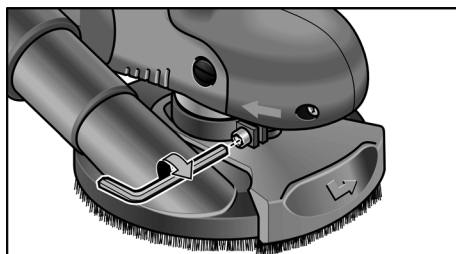

Accendere e spegnere l'elettroutensile

Servizio discontinuo senza arresto del bilico:

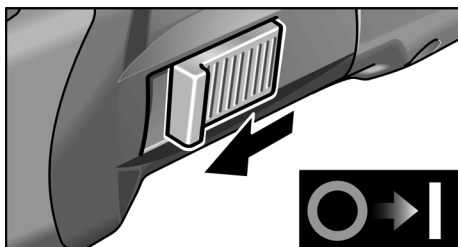

- Spingere il bilico dell'interruttore verso avanti e mantenerlo.
- Per spegnere rilasciare il bilico dell'interruttore.

Servizio continuo con arresto del bilico:



AVVISO

Dopo una interruzione dell'energia elettrica l'elettro utensile inserito non si riavvia.

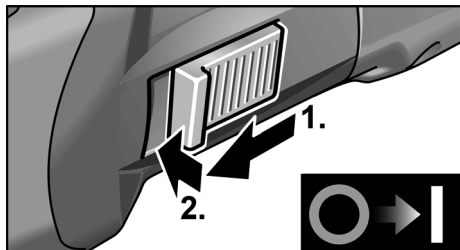

- Spingere il bilico dell'interruttore verso avanti ed arrestarlo con una pressione sull'estremità anteriore.

Spegnere l'apparecchio:

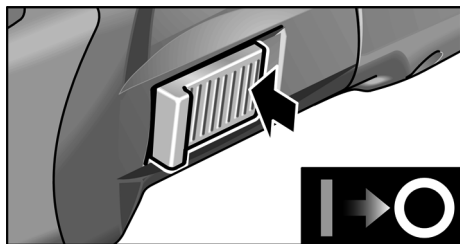

- Per spegnere, sbloccare il bilico dell'interruttore premendo sull'estremità posteriore.

Preselezione del numero di giri



Per la regolazione del numero di giri di lavoro, disporre la rotella di regolazione sul valore desiderato.

Il numero di giri può essere regolato fra 600 e 2.100 min^{-1} .

Regolazione	Giri (min^{-1})
1	600
2	900
3	1.200
4	1.500
5	1.800
6	2.100

Lavorare con l'elettro utensile



PERICOLO!

La mola a tazza in rotazione non deve entrare in contatto con oggetti acuminati sporgenti.

Pericolo di contraccolpo! Danni alla mola a tazza. In caso di danni o di forte usura della mola a tazza è indispensabile sostituirla.



PRUDENZA!

Afferrare sempre l'elettro utensile con entrambe le mani!

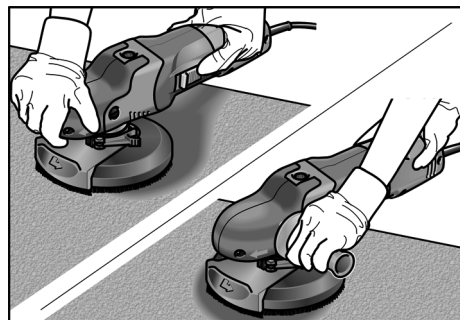

1. Fissare il mezzo abrasivo.
2. Controllare la posizione della cuffia di protezione.
3. Collegare l'impianto di aspirazione
4. Inserire la spina di alimentazione.
5. Accendere l'impianto di aspirazione.
6. Accendere l'elettro utensile.
7. Appoggiare l'elettro utensile sulla superficie di lavoro. La spazzola a corona deve essere a paro con la superficie da lavorare.
8. Aumentare poi la pressione per portare la mola a tazza in contatto con la superficie da lavorare. Ciò facendo muovere l'elettro utensile con passate a bordi appena sovrapposti.

9. Per levigare negli angoli:
- spegnere l'apparecchio ed attendere che la mola sia ferma.
 - Estrarre il segmento bordo orientabile e ruotarlo verso sinistra.

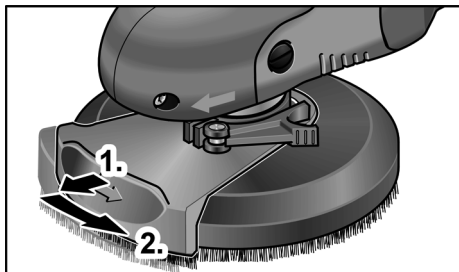

- Accendere di nuovo l'apparecchio.
- Appoggiare l'elettrotensile sulla superficie di lavoro.

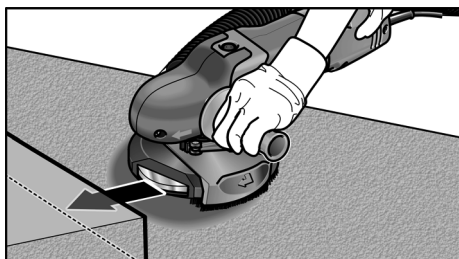

10. Dopo il lavoro spegnere l'elettrotensile ed estrarre la spina di rete.

Spazzola a corona

La cuffia di protezione è dotata di una spazzola a corona. Questa corona assolve due funzioni:

- Poiché la spazzola a corona sporge oltre la superficie della mola a tazza, essa tocca la superficie di lavoro prima della mola. Con questo si porta la mola a tazza in posizione parallela alla superficie da lavorare prima che il corpo abrasivo entri in contatto con la superficie. Si evita in tal modo che il bordo della mola a tazza scavi un traccia falciforme nella superficie.
- La corona trattiene anche la polvere, finché non viene aspirata dall'aspirapolvere.

Se la spazzola a corona subisce danni o presenta un'usura eccessiva, deve essere sostituita. Chiedere presso un qualsiasi centro assistenza clienti FLEX un set di spazzole di ricambio.

Manutenzione e cura



PERICOLO!

Prima di qualsiasi lavoro all'elettrotensile estrarre la spina di rete.

Pulizia



PERICOLO!

Non usare acqua o detergenti liquidi.



PRUDENZA!

Nei lavori di pulizia con aria compressa indossare assolutamente occhiali protettivi.

- Soffiare regolarmente con aria compressa secca l'interno della carcassa con il motore.
- Pulire con aria compressa la cuffia di protezione ed il segmento bordo orientabile.

Riparazioni

Fare eseguire le riparazioni esclusivamente da un'officina del servizio assistenza clienti autorizzata dal produttore.



AVVISO

Nel periodo di garanzia non vitre le viti sulla carcassa del motore. In caso d'inosservanza si estinguono i doveri di garanzia del produttore.

Ricambi ed accessori

Per altri accessori, specialmente utensili inseribili, consultare il catalogo del produttore.

Per i disegni esplosi e le liste dei ricambi consultare il nostro sito:

www.flex-tools.com

Conformità CE

Dichiariamo sotto nostra esclusiva responsabilità, che il prodotto descritto sotto «Dati tecnici» è conforme alle seguenti norme o documenti normativi:

EN 60745 ai sensi delle disposizioni delle direttive 2004/108/CE (fino al 19.04.2016), 2014/30/EU (dal 20.04.2016), 2006/42/CE e 2011/65/CE.

Il responsabile della documentazione tecnica:
FLEX-Elektrowerkzeuge GmbH, R & D
Bahnhofstrasse 15, D-71711 Steinheim/Murr



Eckhard Rühle
Manager Research &
Development (R & D)

Klaus Peter Weinper
Head of Quality
Department (QD)

15.05.2015

FLEX-Elektrowerkzeuge GmbH
Bahnhofstrasse 15, D-71711 Steinheim/Murr

Istruzioni per la rottamazione e lo smaltimento



PERICOLO!

Rendere inservibili gli apparecchi fuori uso eliminando il cavo d'alimentazione.



Solo per paesi dell'UE

Non gettare elettroutensili nei rifiuti domestici!

Secondo la Direttiva europea 2012/19/CE sui rifiuti di apparecchiature elettriche ed elettroniche e sua conversione nel diritto nazionale, gli elettroutensili dimessi devono essere raccolti separatamente ed avviati ad un riciclaggio ecologico.



AVVISO

Informarsi presso il rivenditore specializzato sulle possibilità di rottamazione.

Esclusione della responsabilità

Il produttore ed il suo rappresentante non rispondono di danni e lucro cessante derivanti da interruzione dell'esercizio dell'attività causata dal prodotto o da impossibilità d'utilizzazione del prodotto.

Il produttore ed il suo rappresentante non rispondono di danni causati da impiego inappropriato o in collegamento con prodotti di altri produttori.

Contenido

Para su seguridad	51
Ruidos y vibraciones	55
Datos técnicos	55
De un vistazo	56
Indicaciones para el uso	57
Mantenimiento y cuidado	61
Conformidad $\text{C} \text{E}$	62
Indicaciones para la depolución	62
Exclusión de la garantía.	62

Símbolos empleados



¡ADVERTENCIA!

Indica un peligro inminente.

En caso de incumplimiento, existe peligro de muerte o lesiones de la mayor gravedad.



¡CUIDADO!

Indica una situación posiblemente peligrosa.

El incumplimiento implica el peligro de lesiones o daños materiales.



NOTA

Indica consejos para el uso e informaciones importantes.

Símbolos en el aparato



¡Leer las instrucciones antes de poner en funcionamiento el equipo!



¡Utilizar protección para la vista!



¡Utilizar protección para el oído!



¡Indicaciones respecto de la eliminación de equipos en desuso (ver página 62)!

Para su seguridad



¡ADVERTENCIA!

Leer antes del uso y obrar según se indica:

- las instrucciones de funcionamiento presentes,
- las «Indicaciones generales de seguridad» en el uso de herramientas eléctricas en el cuadernillo adjunto (n° de texto: 315.915),
- las reglas y prescripciones para la prevención de accidentes vigentes en el lugar.

Esta herramienta eléctrica fue construida según el estado actual de la técnica y reglas técnicas de seguridad reconocidas.

A pesar de ello, pueden producirse riesgos para la vida y salud del operario durante su uso, o bien daños en la máquina u otros valores. La herramienta eléctrica deberá utilizarse exclusivamente

- para trabajos adecuados a su función,
- en estado óptimo de condiciones de técnicas de seguridad.

Deben eliminarse inmediatamente todas aquellas perturbaciones que afecten la seguridad.

Utilización adecuada a su función

La amoladora para superficies SE 14-2 125/ SE 14-2 150 está destinada

- a su uso profesional en la industria y el oficio,
- para el amolado en seco de superficies de metal, piedra y madera y también para el amolado en seco de superficies pintadas,
- para el uso con papel de lija con abrojo, sobre platos de apoyo ofrecidos por FLEX para este equipo,
- para el uso con platos amoladores para superficies, ofrecidos por FLEX para este equipo,

Las herramientas deben estar aprobadas para velocidades de giro de 3.000 r.p.m..

No deben utilizarse discos tronzadores o desbastadores en esta herramienta eléctrica.

Durante el trabajo con la amoladora para superficies SE 14-2 125/SE 14-2 150 debe utilizarse una aspiradora de la clase M.

Indicaciones de seguridad

¡ADVERTENCIA!

Lea todas las indicaciones de seguridad y las instrucciones. Omisiones en el cumplimiento de las indicaciones de seguridad pueden ser causa de descargas eléctricas, incendios y/o lesiones de gravedad.

Conserve todas las advertencias e instrucciones de seguridad para el futuro.

- Esta herramienta eléctrica está destinada a ser utilizada para el amolado, el amolado con papel de lija y el pulido. Tener en cuenta todas las advertencias de seguridad, instrucciones, representaciones y datos que se entregan conjuntamente con este equipo.

En caso de ignorar estas advertencias, se corre peligro de descargas eléctricas, incendios y/o lesiones graves.

- Esta herramienta eléctrica no está destinada a ser utilizada para trabajar con cepillos de acero y para el tronzado.

Usos para los cuales es inadecuado el equipo eléctrico, pueden causar peligros y lesiones.

- Utilizar exclusivamente accesorios que hayan sido aprobadas específicamente por el fabricante, para su uso con esta herramienta eléctrica.

El solo hecho de poder sujetar el accesorio en la herramienta eléctrica, no garantiza que su uso presente la seguridad necesaria.

- La velocidad de giro de la herramienta utilizada debe ser como mínimo del valor que aquella indicada en el equipo eléctrico.

Accesorios que giran a velocidades superiores que las permitidas, pueden destrozarse, haciendo volar los trozos por los alrededores.

- Las dimensiones externas y el espesor de la herramienta utilizada debe corresponder a las medidas indicadas en el equipo eléctrico.

Herramientas de aplicación mal dimensionadas, no pueden protegerse o controlarse de modo suficiente.

- Los discos y platos amoladores u otro tipo de accesorio, deben calzar correctamente sobre el husillo correspondiente de la herramienta eléctrica.

Herramientas de aplicación que no calzan correctamente sobre el husillo de la herramienta eléctrica, giran de forma irregular, vibran con fuerza y pueden conducir a la pérdida del control.

- No utilizar accesorios dañados. Controlar antes de cada uso la herramienta de aplicación, a fin de determinar si presenta desprendimientos, fisuras y en el caso de los platos amoladores la presencia de fisuras, desgaste abusivo. Si la herramienta eléctrica o bien la herramienta de aplicación caen al suelo, controlar si se ha dañado o bien utilizar una herramienta sin daños.

Una vez controlada y colocada la herramienta de aplicación, mantenerse a sí mismo y a otras personas fuera del plano de rotación, dejando el equipo en marcha durante un minuto a su velocidad máxima.

Herramientas dañadas generalmente se destrozán en este tiempo.

- Usar equipo de protección personal. Utilice protección facial integral, protección para los ojos o gafas protectoras según la aplicación. Si hiciera falta, utilice una máscara contra el polvo, protección para el oído, guantes de protección, calzado especial o un delantal que mantenga alejadas de su persona las pequeñas partículas producto del amolado.

Los ojos deben estar protegidos contra cuerpos extraños que puedan producirse durante las diversas aplicaciones.

La máscara contra el polvo o para la respiración debe filtrar el polvo que se genera durante el amolado. Si se está expuesto a ruidos fuertes durante un tiempo prolongado, puede producirse la pérdida de la audición.

- Cuide que otras personas en su cercanía se encuentren fuera de su zona de trabajo. Toda persona que acceda a la zona de trabajo debe estar provista con el equipamiento de protección adecuado.

Pueden volar trozos de la pieza en proceso o de la herramienta destrozada, produciendo lesiones en zonas aún externas a la zona de trabajo.

- **Sujetar el equipo de las superficies aisladas correspondientes cuando la herramienta de aplicación puede incidir en conductores eléctricos ocultos o cables pertenecientes a la red eléctrica.**

El contacto con conductores bajo tensión puede aplicar esta tensión también a las partes metálicas del equipo, produciendo una descarga eléctrica.

- **Mantener el cable de alimentación alejado de partes de la herramienta que se encuentren en movimiento.**
Si se pierde el control sobre el equipo, puede cortarse o ser tomado el cable de alimentación de red, entrando la mano o el brazo en contacto con la herramienta de aplicación que está girando.
- **Nunca asentar la herramienta eléctrica antes que la herramienta de aplicación se haya parado completamente.**
La herramienta de aplicación puede entrar en contacto con la superficie de asiento, lo que lleva a la pérdida de control sobre el equipo.
- **No dejar la herramienta eléctrica en marcha mientras se la lleva de un sitio a otro.**
La indumentaria del operador puede entrar casualmente en contacto con la herramienta de aplicación, penetrando la herramienta de aplicación en el cuerpo del mismo.
- **Limpiar con regularidad las rendijas de ventilación de la herramienta eléctrica.**
El ventilador del motor aspira polvo hacia el interior de la carcasa y una cantidad suficiente de polvo metálico dentro de ésta, puede ser causa de peligros de descargas eléctricas.
- **No utilizar la herramienta eléctrica en la cercanía de sustancias inflamables.**
Las chispas pueden producir la ignición de estas sustancias.
- **No utilizar herramientas de aplicación que requieran de refrigerantes líquidos.**
La utilización de agua u otros agentes refrigerantes líquidos puede ser causa de descargas eléctricas.

Indicaciones de seguridad especiales para el desbastado:

- **Utilizar exclusivamente elementos desbastadores aprobados para esta herramienta eléctrica con la cobertura de protección correspondiente al mismo.**
Elementos desbastadores no aprobados para esta herramienta eléctrica no pueden cubrirse en forma adecuada y no son seguros.
- **La cobertura de protección debe estar montada firmemente en la herramienta eléctrica y estar ajustada de modo de lograr un máximo de seguridad. Es decir, que la menor porción posible del agente amolador señale hacia el operador sin estar cubierto.**
La cubierta de protección cumple la función de proteger al operario de los trozos desprendidos y de un eventual contacto con el elemento amolador.
- **Los elementos amoladores deben utilizarse exclusivamente para los usos a ellos asignados. Por ejemplo: nunca amolar con la superficie lateral de un plato amolador de diamante.**
Los platos amoladores de diamante están destinados a desbastar el material con la parte inferior de los mismos. Una fuerza aplicada lateralmente al elemento amolador, puede causar la quebradura del mismo.
- **Utilizar siempre acoplamientos de montaje libres de daños y adecuados en cuanto al tamaño y la forma a la herramienta de aplicación a emplear.**
Un acoplamiento adecuado brinda el apoyo necesario a la herramienta de aplicación, disminuyendo de este modo el peligro de que se quiebre.
- **No utilizar herramientas de aplicación usadas provenientes de herramientas eléctricas de tamaño mayor.**
Las herramientas de aplicación provenientes de herramientas eléctricas de tamaño mayor no están diseñadas para las velocidades de giro mayores de las herramientas eléctricas más pequeñas y corren peligro de quebrarse.

Advertencias de seguridad especiales para el amolado con papel de lija:

- **No utilizar hojas de papel de lija sobredimensionadas. Más bien, seguir las instrucciones del fabricante respecto del tamaño de las hojas de papel de lija.**

Hojas de lija que exceden el borde del plato de amolar, pueden ser causa de lesiones, bloqueos, el rasgado de las hojas de lija o contragolpes.

Indicaciones de seguridad especiales para el pulido:

- **No admitir piezas sueltas de la cubierta de pulido, especialmente hilos de sujeción. Almacenamiento o cortado de los hilos de sujeción.**

Hilos de sujeción sueltos que acompañan el movimiento de giro, pueden enrollarse en los dedos o bien en la pieza a procesar.

Retroceso y medidas de seguridad correspondientes

El contragolpe es una reacción repentina debida a que una herramienta de aplicación se trava o bloquea, como puede ocurrir con un disco amolador, un plato amolador, un cepillo de acero, etc. Un bloqueo conduce a un paro repentino de la herramienta de aplicación que se encuentra en rotación. Esto causa la aceleración descontrolada del equipo eléctrico en el punto de bloqueo, en sentido de giro opuesto a aquél de la herramienta.

Si por ejemplo un disco amolador se trava o bloquea en la pieza a procesar, puede quebrarse un trozo del disco amolador que está penetrando en la pieza a procesar o bien producir un contragolpe. El disco amolador se mueve entonces en dirección al operario o alejándose de él, según el sentido de giro del disco en el punto de bloqueo. Esto también puede ser causa para que el disco amolador se quiebre.

Un contragolpe es la consecuencia de un uso incorrecto o deficiente de la herramienta eléctrica. Puede evitárselo mediante medidas preventivas, según se describe a continuación.

- **Sujetar firmemente la herramienta eléctrica y ubicar el cuerpo y los brazos en una posición que permita contrarrestar los contragolpes.**

En caso de existir, utilizar siempre la manija adicional a fin de disponer del mayor control en caso de contragolpes o momentos de reacción durante el arranque.

El operario puede dominar las fuerzas de contragolpe o reacción, mediante las medidas de precaución adecuadas.

- **Nunca acercar la mano a la herramienta de aplicación en movimiento giratorio.**
La herramienta puede moverse sobre su mano en caso de un contragolpe.
- **Evite penetrar con el cuerpo en la zona donde el equipo eléctrico eventualmente se mueve durante un retroceso.**

El contragolpe impulsa la herramienta eléctrica en sentido opuesto al movimiento del disco amolador en el punto de bloqueo.

- **Trabaje con especial precaución en la cercanía de esquinas, cantos filosos, etc. Evite que la herramienta rebote de la pieza en proceso y se trabee.**

La herramienta de aplicación en movimiento de giro, tiende a trabarse en las esquinas, bordes agudos o cuando rebota de la pieza en proceso. Esto causa la pérdida de control o bien un contragolpe.

- **No utilizar hojas de cadenas o de sierra.**
Herramientas de aplicación de este tipo, muchas veces causan contragolpes o la pérdida de control.

Otras indicaciones de seguridad



¡ADVERTENCIA!

El contacto con polvos nocivos o venenosos o la inhalación de los mismos representan un peligro para el operario o personas que se encuentran en su cercanía.

- No se recomienda el amolado de pinturas que contengan plomo. La quita de pintura que contengan plomo deberá efectuarla personal especializado.
- No procesar materiales de los cuales emanen sustancias nocivas durante el trabajo (p. ej. amianto). Adoptar las medidas de protección adecuadas cuando pueden generarse polvos dañinos para la salud, inflamables o explosivos.
Usar máscara de protección contra el polvo.
Utilizar instalaciones de aspiración de polvo.

**¡DAÑOS MATERIALES!**

- La tensión de la red de alimentación y las indicaciones de tensión de la chapa de características, deben coincidir.

Ruidos y vibraciones

Los niveles de ruido y de vibración fueron determinados según EN 60745.

El nivel de presión sonora A evaluado del equipo es típicamente de:

- Nivel de presión sonora: 79,7 dB(A);
- Nivel de potencia sonora: 90,7 dB(A);
- Incertidumbre: K = 3 dB.

Valor general de vibraciones (durante el amolado con la hoja correspondiente):

- Valor de emisión: $a_{h, DS} < 2,5 \text{ m/s}^2$
- Incertidumbre: K = 1,5 m/s^2

**¡ADVERTENCIA!**

Los valores indicados son válidos para equipos nuevos. Los valores de ruido y de vibración se modifican durante el uso diario.

**NOTA**

El nivel de las oscilaciones indicado en estas instrucciones fue medido según un procedimiento de medición conforme a EN 60745 y puede utilizarse para la comparación de las herramientas eléctricas entre sí.

También es apto para una estimación provisoria de las oscilaciones. El nivel de oscilaciones indicado, es representativo para las principales aplicaciones de la herramienta eléctrica.

Sin embargo, si la herramienta eléctrica se utiliza con herramientas de aplicación diferentes o con un mantenimiento deficiente, pueden diferir los niveles de oscilación. Esto puede aumentar significativamente la carga por oscilaciones a lo largo de la totalidad del tiempo.

Para la determinación de las cargas por vibraciones deberán tenerse en cuenta también, los tiempos durante los cuales el equipo ha estado parado o bien, durante los cuales si bien ha estado en marcha, no ha trabajado realmente. Esto puede reducir significativamente la carga por oscilaciones a lo largo de la totalidad del tiempo de trabajo.

Implemente medidas de seguridad adicionales para la protección del operario, antes de determinar las oscilaciones, como por ejemplo: el mantenimiento de las herramientas eléctricas y de aplicación, mantener calientes las manos, organización de las secuencias de trabajo.

**¡CUIDADO!**

Utilizar protección para el oído en caso de niveles de presión sonora superiores a los 85 dB(A).

Datos técnicos

Tipo de equipo		Amoladora para superficies	SE 14-2 125	SE 14-2 150
Tensión de red	V/Hz		230/50	
Tipo de protección				
Consumo de energía	W		1.400	
Potencia entregada	W		880	
Número de revoluciones	r.p.m.		600 – 2.100	
Alojamiento para la herramienta			M14	
Diámetro máx. del disco	mm		125	150
Peso según «EPTA-procedure 01/2003» (sin cable de conexión)	kg		2,6	2,7

De un vistazo

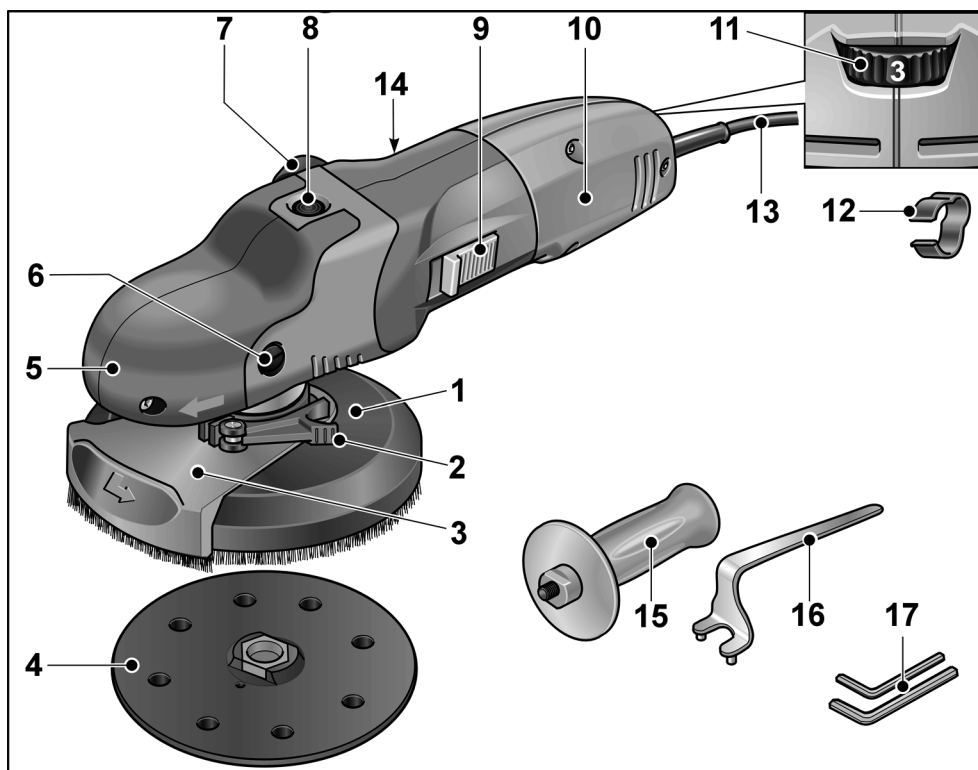

- 1** Cubierta protectora con anillo cepillo
a) SE 14-2 125: Ø 125 mm
b) SE 14-2-150: Ø 150 mm
- 2** Palanca de montaje para la cubierta de protección
- 3** Segmento giratorio del borde
- 4** Plato amolador con abrojo
- 5** Cubierta con manija
Con salida para el aire y flecha indicadora del sentido de giro.
- 6** Tornillo de sujeción para la cubierta manija
- 7** Tubo de conexión para la aspiración
- 8** Traba para el husillo
Para trabar el husillo durante el cambio de herramienta.
- 9** Conmutador balancín
Para el encendido y apagado.

- 10** Manija
- 11** Rueda de ajuste para la preselección de la velocidad de giro
- 12** Soporte para cable (3x)
Para un guiado seguro del cable en la manguera de aspiración.
- 13** Cable de conexión de 4,0 m con el enchufe de red
- 14** Chapa de características *
- 15** Manija adicional
- 16** Llave para la tuerca de montaje
- 17** Llave para hexágono interno (anchura de llave 4 + anchura de llave 5)

* no representado

Indicaciones para el uso



¡ADVERTENCIA!

Antes de realizar cualquier trabajo en el equipo, desconectar el enchufe de red.



¡CUIDADO!

La tensión de red presente en el enchufe y la tensión indicada en la chapa de características deben coincidir.

Antes de la puesta en marcha

- Desembalar el equipo eléctrico y sus accesorios y controlar que el volumen de entrega esté completo y la existencias de eventuales daños debido al transporte.

Montar la manija adicional

Para un mejor manipuleo de la herramienta eléctrica, puede montarse la manija adicional.

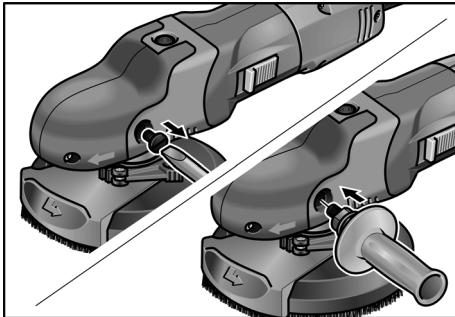

- Quitar el tornillo de sujeción en el lado izquierdo de la cubierta manija.
- Enroscar y ajustar la manija adicional.

Cuando se desmonta la manija adicional, debe volverse a colocar el tornillo previamente quitado.

Conexión de un dispositivo de aspiración



NOTA

Se recomienda la utilización de la aspiradora especial FLEX, S 47 M.

- Sujetar la manguera de aspiración en el tubo de conexión de la cubierta de protección.
- Sujetar el cable de conexión mediante los soportes correspondientes (3 unidades) que forman parte del volumen de entrega en la manguera de aspiración.

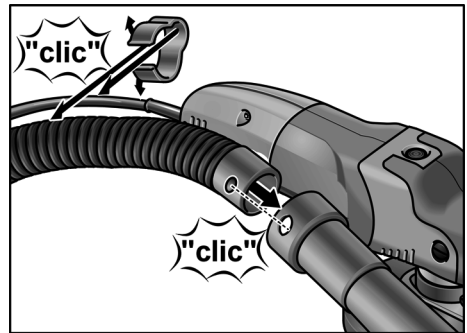

- Conectar la manguera de aspiración en la instalación correspondiente. ¡Tener en cuentas las instrucciones de funcionamiento de la instalación de aspiración! ¡Controlar el montaje! Utilizar un adaptador adecuado si hiciera falta.

Colocación/cambio del papel de lija con abrojo

- Desconectar el enchufe de red.
- Quitar el agente amolador gastado del plato de apoyo.

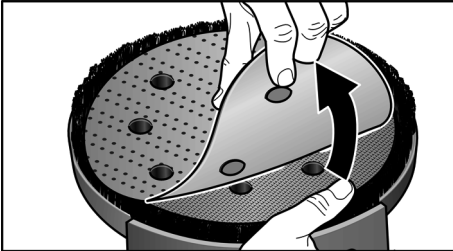

- Asentar el papel de lija con abrojo correctamente centrado sobre el plato de apoyo y presionarlo. Tener en cuenta la posición de las perforaciones, a fin de asegurar la aspiración de los polvos producto del amolado.
- Efectuar una marcha de prueba, a fin de controlar el montaje centrado de la herramienta.

Trabajo con platos amoladores abanico

i NOTA

Los platos amoladores abanico forman parte del volumen de entrega del juego de accesorios «Procesamiento de metales».

- Desconectar el enchufe de red.
- Presionar la traba del husillo y sostenerla presionada.
- Aflojar el plato abrojo con la mano o bien mediante el uso de la llave de dos perforaciones.

i NOTA

En caso que el plato amolador esté muy ajustado, sujetar el eje del engranaje mediante una llave hexagonal.

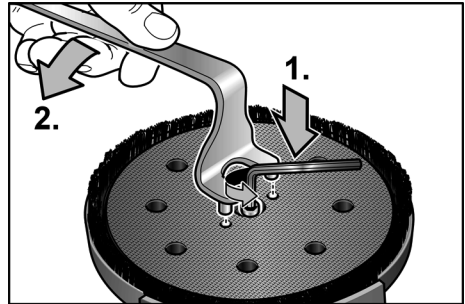

- Desenroscar el plato amolador del husillo en sentido horario.
- Asentar el acoplamiento de montaje (A) en el husillo.
- Asentar el plato amolador para superficies (B) en el acoplamiento de montaje.
- Enroscar la tuerca de montaje (C) con el collarín hacia arriba en el husillo.

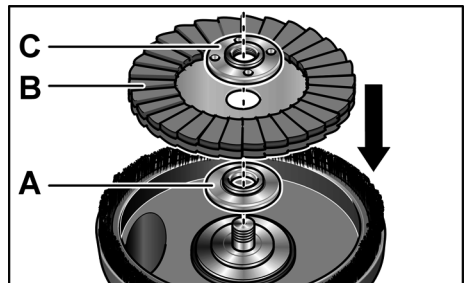

- Presionar la traba del husillo y sostenerla presionada.
- Ajustar la tuerca de montaje en sentido horario mediante la llave correspondiente.

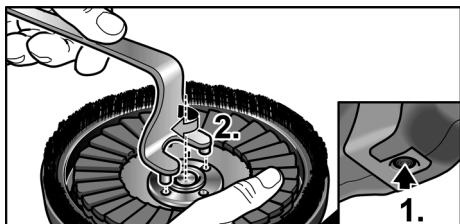

- Efectuar una marcha de prueba, a fin de controlar el montaje centrado de la herramienta.

¡CUIDADO!

Nunca utilizar un plato amolador de diamante no aprobado por FLEX con esta herramienta eléctrica.

¡Peligro de daños causados en el equipo!

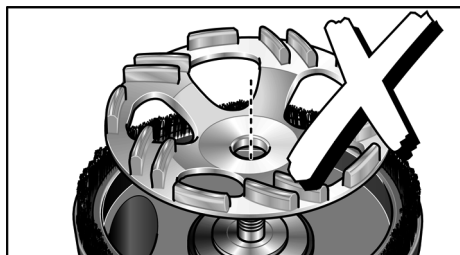

Controlar la posición de la cubierta de protección:

La corona cepillo debería exceder aprox. de 0 a 1 mm el elemento amolador. Corregir si hiciera falta.

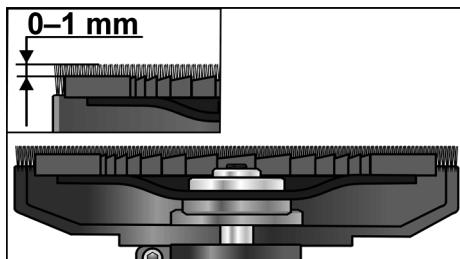

- Aflojar la palanca de montaje en la cubierta de protección.
- Ajustar la cubierta de protección a la altura deseada.

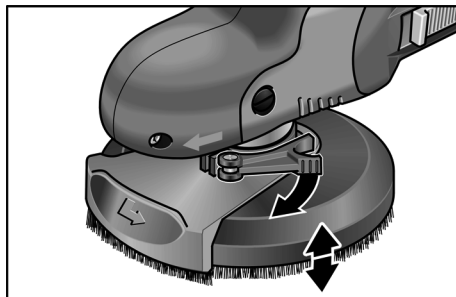

- Ajustar la palanca de ajuste.

NOTA

Si la fuerza presora disminuye, puede regularse la misma, ajustando el tornillo de hexágono interno en la palanca de montaje.

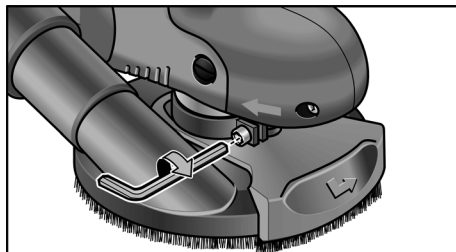

Encendido y apagado del equipo eléctrico

Marcha de tiempo reducido sin trabado:

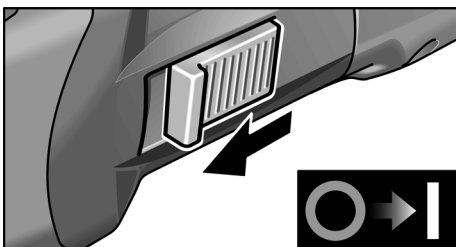

- Desplazar el conmutador balancín hacia delante y sujetarlo en esta posición.
- Para el paro, soltar el conmutador balancín.

Funcionamiento continuo con traba:



NOTA

Después de una interrupción en el suministro de corriente el equipo eléctrico no vuelve a arrancar.

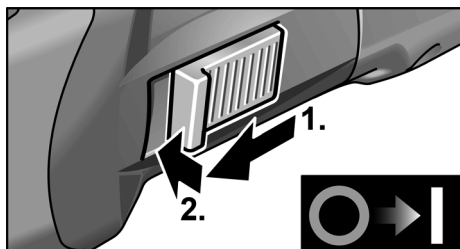

- Desplazar el conmutador balancín hacia delante y trabarlo presionando su parte anterior.

Apagado del equipo:



- Para el apagado, presionar la parte posterior del conmutador balancín, a fin de destrabarlo.

Preselección de la velocidad de giro



Para ajustar la velocidad de trabajo, girar la rueda de ajusta al valor deseado.

La velocidad de giro puede ajustarse entre 600 y 2.100 r.p.m..

Ajuste	de la velocidad de giro (r.p.m.)
1	600
2	900
3	1.200
4	1.500
5	1.800
6	2.100

Trabajar con la herramienta eléctrica



¡ADVERTENCIA!

El plato amolador giratorio, no debe entrar en contacto con partes filosas que sobresalen. **¡Peligro de contragolpe!**

Daños en el plato amolador.

Es indispensable cambiar el plato amolador en caso de daños o desgaste pronunciado.



¡CUIDADO!

¡Sujetar la herramienta eléctrica siempre con ambas manos!

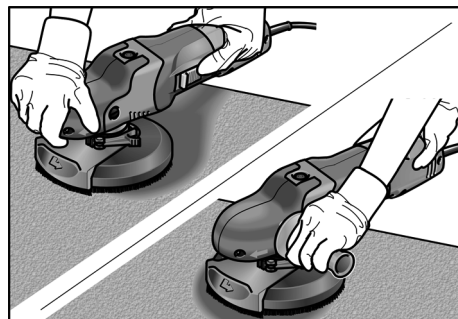

1. Sujetar el elemento amolador.
2. Controlar la posición de la cubierta de protección.
3. Conectar la instalación de aspiración.
4. Conectar el enchufe de red.
5. Poner en marcha la instalación de aspiración.
6. Encender la herramienta eléctrica.
7. Asentar la herramienta eléctrica en la superficie a procesar.
El cepillo corona debe encontrarse enrasado con la superficie a procesar.

8. Aumentar la presión, a fin de que el plato amolador entre en contacto con la superficie a procesar.
Mover en ello la herramienta eléctrica con movimientos solapados.
9. Para el amolado en esquinas:
 - Parar el equipo y esperar que la herramienta amoladora se haya parado por completo.
 - Extraer el segmento de borde giratorio y girarlo hacia la izquierda.

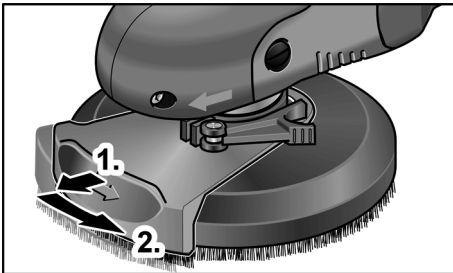

- Volver a poner en marcha el equipo.
- Asentar la herramienta eléctrica en la superficie a procesar.

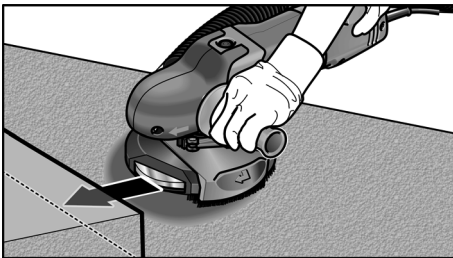

10. Concluida la tarea, parar la herramienta eléctrica y desconectar el enchufe de red.

Anillo cepillo

La cubierta de protección está equipada con un cepillo corona. Esta corona cumple dos funciones:

- Como el cepillo corona sobresale del borde del plato amolador, es el primero en entrar en contacto con la superficie a procesar. De este modo el plato amolador se posiciona paralelo a la superficie de trabajo, antes que el agente amolador entra en contacto con dicha superficie.

De este modo se evita la formación de una hendidura en forma de hoz causada por el borde del plato amolador.

- La corona retiene el polvo hasta que es aspirado por la aspiradora.

Cuando el cepillo corona se daña o cuando presenta un desgaste pronunciado, debería cambiárselo. Se puede conseguir un set de cepillos de repuesto en cualquier centro para clientes de FLEX.

Mantenimiento y cuidado



¡ADVERTENCIA!

Antes de efectuar cualquier trabajo en el equipo eléctrico, desconectar el enchufe de red.

Limpieza



¡ADVERTENCIA!

No utilizar agua o agente de limpieza líquido.



¡CUIDADO!

Es indispensable utilizar gafas de protección cuando se procede a la limpieza con aire comprimido.

- Limpiar periódicamente la parte interior de la carcasa y el motor con aire comprimido seco.
- Limpiar la cubierta de protección y el segmento de borde giratorio con aire comprimido seco.

Reparaciones

Hacer efectuar las reparaciones exclusivamente por un taller de servicios a clientes autorizado por el fabricante.



NOTA

No aflojar los tornillos de la carcasa del motor durante el período de garantía.

El incumplimiento conduce a que la garantía del fabricante caduque.

Repuestos y accesorios

Por más accesorios, especialmente herramientas de aplicación, consultar el catálogo del fabricante.

Una gráfica de expansión y una lista de piezas de repuesto se encuentran en la homepage:

www.flex-tools.com

Conformidad CE

Declaramos bajo nuestra única responsabilidad, que el producto descrito bajo «Datos técnicos» coincide con las siguientes normas y documentos normativos:

EN 60745 según las determinaciones de la pauta
2004/108/CE (hasta 19.04.2016),
2014/30/UE (a partir de 20.04.2016),
2006/42/CE y 2011/65/CE.

Responsable de la documentación técnica:
FLEX-Elektrowerkzeuge GmbH, R & D
Bahnhofstrasse 15, D-71711 Steinheim/Murr



Eckhard Rühle
Manager Research &
Development (R & D)

Klaus Peter Weinper
Head of Quality
Department (QD)

15.05.2015

FLEX-Elektrowerkzeuge GmbH
Bahnhofstrasse 15, D-71711 Steinheim/Murr

Indicaciones para la depolución



¡ADVERTENCIA!

Inutilizar equipos radiados, cortando el cable de alimentación.



Únicamente para países pertenecientes a la CE

¡No arroje herramientas eléctricas en los residuos domiciliarios!

Según la pauta europea 2012/19/CE y su implementación a través de leyes nacionales, los equipos eléctricos o electrónicos en desuso deben coleccionarse por separado, haciéndoselos llegar a un reciclado que proteja el medio ambiente.



NOTA

¡Hágase informar por su comerciante especializado respecto de las posibilidades de eliminación!

Exclusión de la garantía

El fabricante y su representante no asumen responsabilidad alguna por daños o pérdidas de ganancia causados a la interrupción del funcionamiento de la empresa, debidos al producto o la no utilización del mismo.

El fabricante y su representante no asumen responsabilidad alguna por daños causados por el uso indebido o la utilización en combinación con productos de otros fabricantes.

Índice

Para sua segurança	63
Ruído e vibração	67
Características técnicas	67
Panorâmica da máquina	68
Instruções de utilização	69
Manutenção e tratamento	73
Conformidade C E	74
Indicações sobre reciclagem	74
Exclusão de responsabilidades	74

Símbolos utilizados

AVISO!

Caracteriza um perigo imediato e eminente. A não observação da indicação, pode implicar morte ou ferimentos muito graves.

ATENÇÃO!

Caracteriza uma situação possivelmente perigosa. A não observação da indicação, pode implicar ferimentos ou prejuízos materiais.

INDICAÇÃO

Caracteriza conselhos para utilização e informações importantes.

Símbolos no aparelho



Antes da colocação em funcionamento, leia as Instruções de serviço!



Usar óculos de protecção!



Usar protecção para os ouvidos.



Indicações sobre reciclagem para o aparelho antigo (ver a pág. 74)!

Para sua segurança

AVISO!

Ler antes da utilização da ferramenta eléctrica e proceder em conformidade:

- estas Instruções de serviço,
- as instruções gerais de segurança, para utilização com ferramentas eléctricas na documentação anexa (Textos n.: 315.915),
- as regras e as normas em vigor para prevenção contra acidentes no local de utilização.

Esta ferramenta eléctrica foi fabricada de acordo com a situação da técnica e com as regras técnicas de segurança em vigor. No entanto, na sua utilização, podem existir danos para o utilizador ou terceiros, ou danos na máquina ou noutros bens.

A ferramenta eléctrica é só para utilização

- de acordo com as disposições legais,
- em perfeita situação de segurança técnica.

As anomalias que prejudiquem a segurança devem ser imediatamente eliminadas.

Utilização de acordo com as disposições legais

A lixadeira de superfícies SE 14-2 125/ SE 14-2 150 está destinada

- para utilização profissional na indústria e artesanato,
- para a esmerilagem seca de metal, pedra e madeira, assim como para lixar pinturas,
- para a utilização de folha de lixa auto-aderente em cima de pratos de suporte, que são fornecidos por FLEX para este aparelho,
- para a utilização de pratos para lixar de leque, que são fornecidos por FLEX para este aparelho,

ferramentas homologadas para uma rotação de, pelo menos, 3.000 rpm.

Discos de corte e de desbaste não podem ser utilizados nesta ferramenta eléctrica.

Na utilização da lixadeira de superfícies SE 14-2 125/SE 14-2 150 deve ser ligado um aspirador da classe M.

Indicações sobre segurança



AVISO!

Leia todas as indicações de segurança e instruções. A não observância das indicações de segurança e das instruções podem ter como consequência um choque eléctrico, incêndio e/ou ferimentos graves.

Guarde todas as indicações de segurança e instruções para o futuro.

- Esta ferramenta eléctrica deve ser utilizada como lixadeira normal, lixadeira com folhas de lixa e polidora. Respeitar todas as indicações de segurança, instruções, apresentações e dados fornecidos juntamente com o aparelho.

Se as instruções seguintes não forem respeitadas, podem ser surgir choques eléctricos, incêndios e/ou ferimentos graves.

- Esta ferramenta eléctrica não está preparada para trabalhar com escovas de arame nem executar cortes de separação. Utilizações para as quais a ferramenta eléctrica não está prevista podem provocar perigos e ferimentos.
- Não utilizar qualquer acessório que não tenha sido previsto e recomendado especialmente pelo fabricante para esta ferramenta eléctrica. Só porque foi possível fixar o acessório na sua ferramenta eléctrica, isso não garante uma utilização com segurança.
- A rotação permitida para a ferramenta de utilização tem, no mínimo, que ser tão elevada como a rotação máxima indicada na própria ferramenta eléctrica. Um acessório que gire com uma rotação superior à recomendada pode partir-se e ser projectado em várias direcções.
- Diâmetro exterior e espessura da ferramenta de utilização têm que corresponder às indicações de medidas referidas na ferramenta eléctrica. Ferramentas mal dimensionadas podem não ser suficientemente protegidas ou controladas.
- Discos de lixar, pratos de lixar ou outros acessórios têm que adaptar-se com precisão ao veio de lixar da sua ferramenta eléctrica.

Ferramentas que não se adaptem com precisão ao veio de lixar da ferramenta eléctrica, têm uma rotação irregular, vibram fortemente e podem provocar perda de controlo do aparelho.

- Nunca usar ferramenta danificadas. Antes de qualquer aplicação, verificar se a ferramenta apresenta estilhaços ou fissuras, o prato de lixar apresenta fissuras, atrito ou forte desgaste. Se a ferramenta eléctrica ou a ferramenta de adaptação sofrer uma queda, verificar se alguma delas apresenta danos ou utilizar outra ferramenta livre de danos. Depois de ter sido controlada e aplicada a ferramenta, o operador e, eventualmente, outras pessoas, devem manter-se fora da área da ferramenta em rotação e deixar o aparelho funcionar com a rotação máxima durante um minuto. As ferramentas danificadas partem-se na maioria das vezes durante este tempo de teste.
- Utilizar equipamento de segurança pessoal. De acordo com a utilização usar protecção total da face, protecção para os olhos e óculos de protecção. Se for considerado conveniente, utilizar máscara para o pó, protecção para os ouvidos, luvas de protecção ou aventais especiais que mantêm afastadas pequenas partículas de lixa e de material. Os olhos devem estar protegidos contra corpos estranhos projectados, o que pode acontecer em diversas situações de utilização do aparelho. Máscaras para o pó e de respiração têm que filtrar o pó provocado durante a utilização. Se o operador estiver sujeito a ruído intenso e prolongado, pode sofrer danos de audição.
- Tomar atenção relativamente a uma distância de segurança entre outras pessoas e o seu local de trabalho. Qualquer pessoa que entre na zona de trabalho tem que usar equipamento de protecção pessoal. Pedacos de material da obra ou ferramentas partidas podem ser projectados e provocar ferimentos, mesmo distanciados do local de trabalho directo.

- **Segurar o aparelho somente pelas superfícies de manipulação isoladas, quando se executam trabalhos, nos quais a ferramenta pode encontrar cabos eléctricos ocultos ou o próprio cabo de alimentação de corrente.**
O contacto com um cabo sob tensão pode também colocar componentes metálicos do aparelho sob tensão e provocar um choque eléctrico.
- **Manter o cabo de rede afastado de ferramentas em rotação.**
Se o operador perder o controlo do aparelho, o cabo de rede pode ser cortado ou colhido e a mão ou o braço do operador podem ser atingidos pela ferramenta em rotação.
- **Nunca pousar o aparelho antes da ferramenta estar completamente parada.**
A ferramenta em rotação pode entrar em contacto com a superfície de assento, o que pode provocar a perda de controlo do aparelho.
- **Não deixar a ferramenta eléctrica funcionar enquanto esta é transportada.**
O vestuário do operador pode, por contacto ocasional, ser captado pela ferramenta em rotação e provocar-lhe ferimentos graves.
- **Limpar regularmente as ranhuras de ventilação da ferramenta eléctrica.**
A turbina do motor aspira pó para o interior do aparelho e uma forte acumulação de pó com teor de metal pode provocar perigo de choque eléctrico.
- **Não utilizar a ferramenta eléctrica nas proximidades de materiais inflamáveis.**
Fisças podem inflamar estes materiais.
- **Não utilizar ferramentas que exijam agentes de refrigeração líquidos.**
A utilização de água ou outros agentes de refrigeração líquidos pode provocar choques eléctricos.

Indicações de segurança especiais para lixar:

- **Utilizar exclusivamente os rebolos de lixar homologados para a sua ferramenta eléctrica e a tampa de protecção prevista para este rebolo de lixar.**
Rebolos de lixar não previstos para esta ferramenta eléctrica podem não estar suficientemente protegidos e não são seguros.

- **A tampa de protecção tem que ser aplicada e bem fixa na ferramenta eléctrica e regulada de modo a ser conseguida a máxima segurança possível, ou seja, a parte mínima possível do rolo de lixar aponta livremente na direcção do operador.**
A tampa de protecção deve proteger o operador contra pedaços de material projectados e contra o contacto ocasional com o rebolo de lixar.
- **Os rebolos de lixar só podem ser utilizados nas possibilidades de aplicação recomendadas. Por exemplo: Nunca lixar com a superfície lateral de um disco de diamante.**
Pratos de lixar de diamante são indicados para desbaste de material com a parte de baixo do prato de lixar.
Um efeito de força lateral sobre este rebolo de lixar pode parti-lo.
- **Utilizar sempre flanges de aperto intactos no tamanho e formato correctos para a ferramenta seleccionada.**
Flanges adequados apoiam a ferramenta e assim reduzem o perigo de uma ruptura.
- **Não utilizar ferramentas desgastadas de ferramentas eléctricas maiores.**
Ferramentas de adaptação para ferramentas eléctricas maiores não foram preparadas para as rotações mais elevadas de ferramentas eléctricas mais pequenas e podem partir-se.

Indicações de segurança especiais para lixar com lixa de papel:

- **Não utilizar folhas de lixa sobredimensionadas, mas sim, seguir as indicações do fabricante sobre as dimensões das folhas de lixa.**
Folhas de lixa que fiquem salientes para fora do prato de lixar, podem provocar ferimentos, bem como dar lugar a blo-queio, rompimento das folhas de lixa ou contragolpe.

Instruções de segurança especiais para polir:

- **Não permitir a existência de peças soltas da boina de polir, principalmente fios de fixação. Arrumar ou encurtar os fios de fixação.**

Fios de fixação soltos ou rodando conjuntamente podem atingir os seus dedos ou enrolar-se na peça.

Contragolpe e instruções de segurança correspondentes

Contragolpe é a reacção repentina em consequência de uma prisão ou bloqueio de uma ferramenta em rotação, como discos de lixar, pratos de lixar, escovas de arame etc. Prisão ou bloqueio dá origem a uma paragem abrupta da ferramenta em rotação.

Devido a isso, uma ferramenta eléctrica descontrolada é acelerada, no ponto de bloqueio, contra o sentido de rotação da ferramenta de utilização.

Se, p. ex., um disco de lixar prender ou bloquear na peça em processamento, significa que a aresta do disco de lixar que penetra na peça pode encravar e, devido a isso, o disco de lixar partir ou provocar um contragolpe. O disco de lixar movimenta-se, então, na direcção do operador ou afastando-se deste, dependente do sentido de rotação no ponto de bloqueio. Devido a isso, os discos de lixar podem também partir-se.

Um contragolpe é a consequência de uma utilização errada ou defeituosa da ferramenta eléctrica. Ele pode ser evitado através de medidas de precaução adequadas, conforme descrito a seguir.

- **Manter a ferramenta eléctrica bem presa e colocar o corpo e os braços numa posição, em que as forças do contragolpe possam ser suportadas. Utilizar sempre o punho adicional, caso esteja disponível, para ter o máximo controlo possível sobre as forças do contragolpe ou momentos de reacção no funcionamento do aparelho em rotação elevada.**

O operador pode dominar as forças de contragolpe e de reacção com medidas de precaução adequadas.

- **Nunca colocar as mãos na proximidade de ferramentas em rotação.**
A ferramenta em utilização pode movimentar-se contra as mãos do operador em caso de contragolpe.
- **Evite, com o seu corpo, o espaço onde a ferramenta eléctrica é movimentada no caso dum contragolpe.**
O contragolpe movimenta a ferramenta eléctrica no sentido contrário ao movimento do disco de lixar no ponto de bloqueio.
- **Trabalhar com precaução redobrada em esquinas, cantos aguçados etc. Evitar que ferramentas de utilização ressaltem da peça a trabalhar e se encravem.**
A ferramenta em rotação tem tendência para encravar em cantos, arestas aguçadas ou se fizer ricochete. Isto provoca uma perda de controlo ou um contragolpe.
- **Não utilizar lâminas de serra de corrente ou de dentes.**
As ferramentas deste tipo provocam frequentemente um contragolpe ou a perda de controlo sobre a ferramenta eléctrica.

Outras indicações de segurança



AVISO!

O contacto ou a inalação de poeiras nocivas/venenosas, representa uma ameaça para o operador ou para as pessoas localizadas nas proximidades.

- Não se recomenda lixar tintas com teor de chumbo. A remoção de tintas com teor de chumbo só deve ser feita por pessoal especializado.
- Não trabalhar materiais que libertem substâncias prejudiciais à saúde, (p. ex. amianto). Tomar medidas de protecção, se se formarem poeiras prejudiciais à saúde, combustíveis ou explosivos. Utilizar máscara de protecção contra poeiras. Utilizar sistemas de aspiração de pó.



DANOS MATERIAIS!

- A tensão da rede e a indicação de tensão na chapa de características têm que ser coincidentes.

Ruído e vibração

Os valores de ruído e de vibração foram apurados de acordo com a EN 60745.

O nível de ruído A estimado do aparelho comporta normalmente:

- Nível de pressão acústica: 79,7 dB(A);
- Nível de potência acústica: 90,7 dB(A);
- Insegurança: K = 3 dB.

Valor global de vibração

(ao lixar com uma folha de lixa):

- Valor de emissão: $a_{h, DS} < 2,5 \text{ m/s}^2$
- Insegurança: K = 1,5 m/s²



AVISO!

Os valores de medição indicados são válidos para aparelhos novos. Na utilização diária alteram-se os valores de ruído e de oscilação.



INDICAÇÃO!

O nível de vibrações indicado nestas instruções foi medido em conformidade com um processo de medição normalizado na EN 60745 e pode ser utilizado para a comparação de ferramentas eléctricas entre si. Este processo também é adequado para uma estimativa provisória da carga das vibrações.

O nível de vibrações indicado representa as principais utilizações das ferramentas eléctricas.

Se, no entanto, a ferramenta eléctrica for aplicada noutras situações com ferramentas diferentes ou com insuficiente manutenção, o nível de vibrações também pode ser diferente. Isto pode aumentar claramente a carga das vibrações durante o período global de trabalho.

Para uma avaliação exacta da carga de vibrações, devem também ser considerados os tempos em que o aparelho está desligado ou embora estando a funcionar não está em utilização. Isto pode reduzir claramente a carga das vibrações durante o período global de trabalho.

Determinar medidas de segurança adicionais para protecção do utilizador do efeito das vibrações, como, por exemplo: Manutenção da ferramenta eléctrica e das ferramentas aplicadas, manutenção das mãos quentes, organização dos ciclos de trabalho.



ATENÇÃO!

Com um nível de pressão acústica superior a 85 dB(A), deve ser usado um protector para os ouvidos.

Características técnicas

Tipo do aparelho		Lixadeira de superfícies	SE 14-2 125	SE 14-2 150
Tensão da rede		V/Hz	230/50	
Classe de protecção			□/II	
Potência absorvida		W	1.400	
Potência útil		W	880	
Rotações		rpm	600 – 2.100	
Admissão da ferramenta			M14	
Diâmetro máx. dos discos		mm	125	150
Peso de acordo com «EPTA-procedure 01/2003» (sem cabo de ligação)		kg	2,6	2,7

Panorâmica da máquina

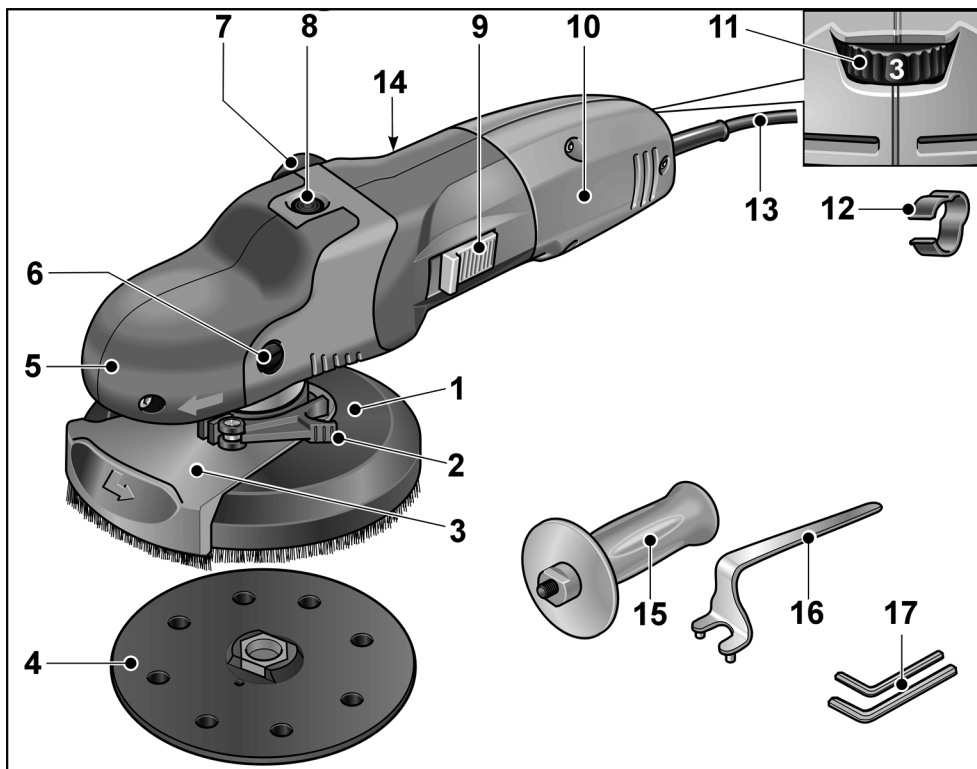

- 1** Capa de protecção com coroa de escovas
 a) SE 14-2 125: Ø 125 mm
 b) SE 14-2-150: Ø 150 mm
- 2** Alavanca de fixação para capa de protecção
- 3** Segmento do bordo oscilante
- 4** Prato de lixar auto-aderente
- 5** Cobertura do punho
 Com saída de ar e seta indicadora do sentido das rotações.
- 6** Parafuso de fixação para a tampa do punho
- 7** Bocal de ligação para aspiração do pó
- 8** Bloqueio do veio
 Para fixação do veio na mudança da ferramenta.

- 9** Interruptor basculante
 Para ligar e desligar a máquina. Com posição de encaixe para funcionamento contínuo.
- 10** Punho
- 11** Volante de ajuste para prévia selecção das rotações
- 12** Suporte do cabo (3x)
 Para um guiamento seguro do cabo na mangueira de aspiração
- 13** Cabo de ligação de 4,0 m com ficha eléctrica
- 14** Chapa de características *
- 15** Punho adicional
- 16** Chave de porca de aperto
- 17** Chave com sextavado interior (abertura da chave 4 + abertura da chave 5)

* não é apresentado

Instruções de utilização



AVISO!

Antes de quaisquer trabalhos no aparelho, desligar a ficha da tomada.



ATENÇÃO!

A tensão de rede disponível e a indicação de tensão na placa de características têm que ser coincidentes.

Antes da colocação em funcionamento

- Desembalar a ferramenta eléctrica e os acessórios e controlar se o fornecimento está completo e não sofreu danos no transporte.

Montar o punho adicional

Para melhor manejamento da ferramenta eléctrica pode ser montado o punho adicional.

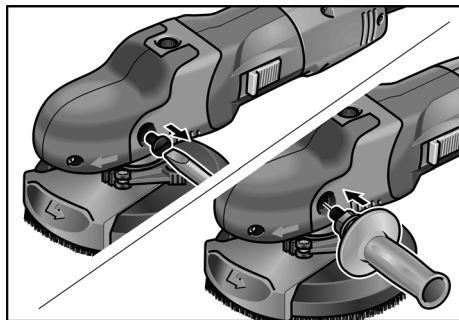

- Remover o parafuso de fixação no lado esquerdo do punho.
- Enroscar o punho adicional e apertá-lo.

Para desmontagem do punho, voltar a montar o parafuso antes removido.

Ligação de um sistema de aspiração



INDICAÇÃO!

Recomenda-se a utilização do aspirador especial FLEX S 47 M.

- Fixar a mangueira de aspiração no bocal de ligação da capa de protecção.
- Fixar o cabo de ligação com os suportes do cabo (3x) fornecidos na mangueira de aspiração.

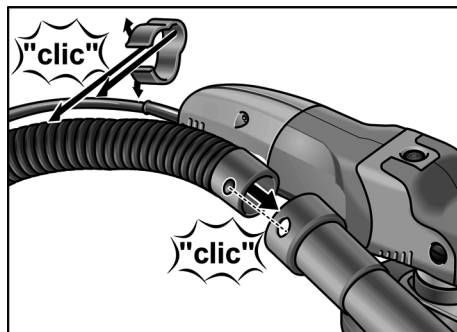

- Ligar a mangueira de aspiração ao sistema de aspiração. Respeitar as Instruções de serviço para o sistema de aspiração! Controlar a fixação! Em caso de necessidade, utilizar um adaptador adequado.

Assentar/mudar uma folha de lixa auto-aderente.

- Desligar a ficha da tomada.
- Retirar o elemento de lixar gasto do prato de suporte.

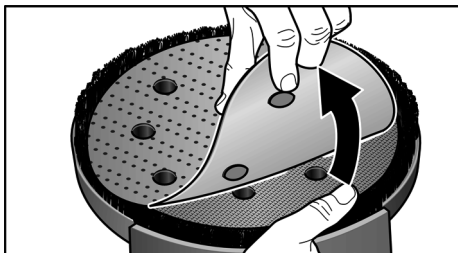

- Assentar a folha de lixa auto-aderente no meio do prato de suporte. Observar a posição da perfuração para garantir a aspiração do pó.
- Efectuar um teste de ensaio, para controlar a fixação centrada do produto de lixar.

Trabalho com pratos para lixar de leque

i INDICAÇÃO!

Os pratos para lixar de leque fazem parte do kit de acessórios «Tratamento de metal».

- Desligar a ficha da tomada.
- Premir e manter premido o bloqueio do veio.
- Soltar manualmente ou com chave de dois tubos do prato aderente.

i INDICAÇÃO!

Em caso de prato aderente muito fixo, segurar o veio de engrenagem com uma chave com sextavado interior.

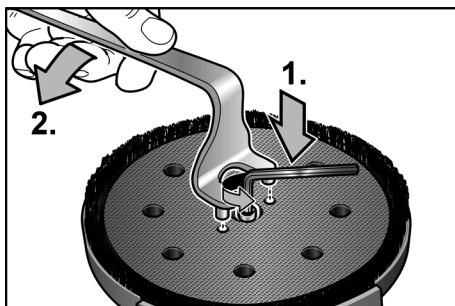

- Rodar o prato aderente em sentido contrário dos ponteiros do relógio e desaparafusar do fuso.
- Colocar o flange de aperto (A) no fuso.
- Colocar o prato para lixar de leque (B) no flange de aperto.
- Apertar a porca de fixação (C) no veio, com o colar para cima.

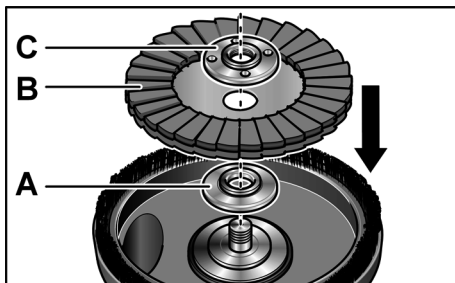

- Premir e manter premido o bloqueio do veio.
- Apertar a porca de aperto com a chave de detenção no sentido dos ponteiros do relógio.

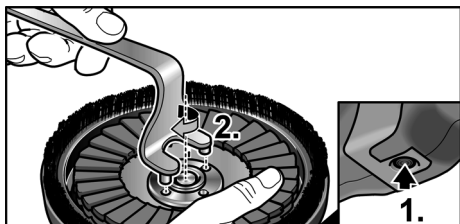

- Efectuar um teste de ensaio, para controlar a fixação centrada do produto de lixar.



ATENÇÃO!

Jamais utilizar um parto de diamante para lixar não autorizada pela FLEX nesta ferramenta eléctrica.

Perigo de danos no aparelho!

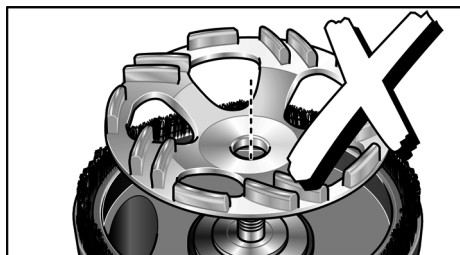

Controlar o posicionamento da tampa de protecção:

A coroa de escovas deve estender-se aprox. 0–1 mm para além do elemento para lixar. Em caso de necessidade, corrigir.

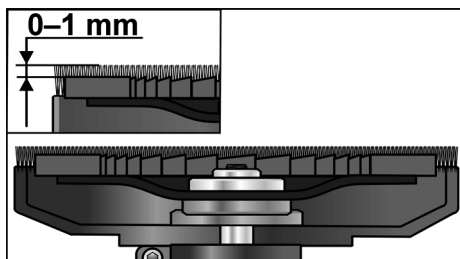

- Soltar a alavanca de fixação na capa de protecção.
- Regular a tampa de protecção para a altura pretendida.

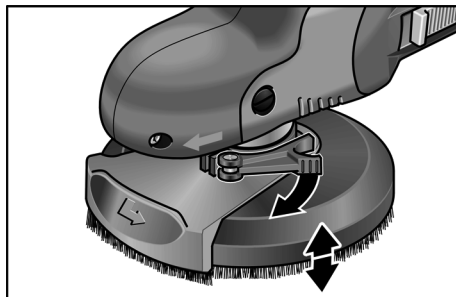

- Apertar a alavanca de tensão.



INDICAÇÃO!

Em caso de diminuir a força de aperto, o aperto pode ser reajustado apertando os parafusos de sextavado interior na alavanca de fixação.

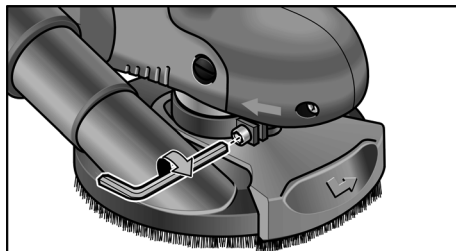

Ligar e desligar a ferramenta eléctrica

Funcionamento curta sem engate:

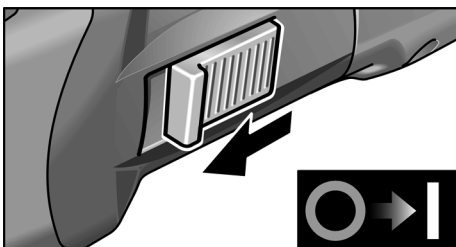

- Deslocar o interruptor basculante para a frente e prendê-lo.
- Para desligar, libertar o interruptor basculante.

Funcionamento contínuo com engate:

i INDICAÇÃO!

Após uma falha de corrente, o aparelho eléctrico ligado não liga novamente.

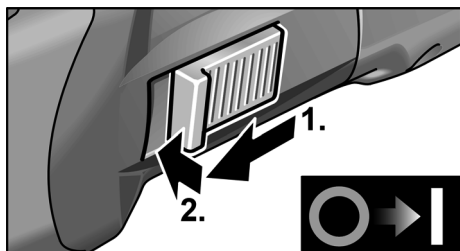

- Deslocar o interruptor basculante para a frente e engatá-lo, exercendo pressão na parte da frente.

Desligar o aparelho:

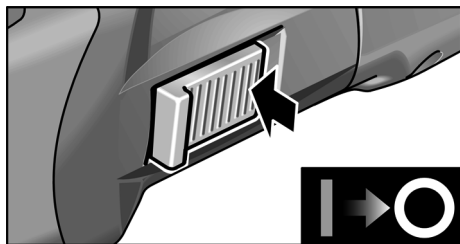

- Para desligar, exercer pressão na parte de trás do interruptor.

Pré-selecção de rotações



Para regular as rotações de serviço, colocar o volante de ajuste no valor desejado.

A rotação é regulável de 600–2.100 rpm.

Afinação	Rotação (rpm)
1	600
2	900
3	1.200
4	1.500
5	1.800
6	2.100

Trabalhar com a ferramenta eléctrica

⚠ AVISO!

O prato de lixar em rotação não pode entrar em contacto com objectos com superfícies pontiagudas salientes. **Perigo de um contragolpe! Danos no prato de lixar.** Em caso de danos ou forte desgaste do prato de lixar, este deve ser impreterivelmente substituído.

⚠ ATENÇÃO!

Segurar a ferramenta eléctrica sempre com as duas mãos!

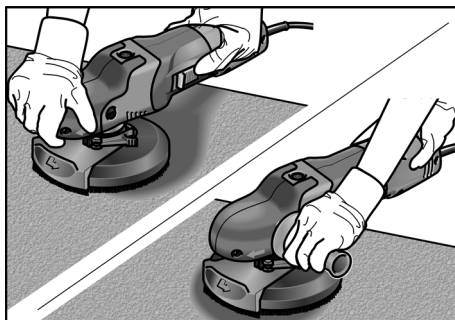

1. Fixar o produto de lixar.
2. Controlar o posicionamento da tampa de protecção.
3. Ligar o sistema de aspiração.
4. Ligar a ficha à tomada.
5. Ligar o sistema de aspiração.
6. Ligar a ferramenta eléctrica.
7. Colocar a ferramenta eléctrica em cima da superfície de trabalho.
A coroa de lixar tem que estar alinhada à face com a superfície de trabalho.

8. Pressionar mais para que o prato de lixar entre em contacto com a superfície de trabalho. Colocar a ferramenta eléctrica em cima da superfície de trabalho.
9. Para lixar em cantos:
 - Desligar o aparelho e esperar, até que a ferramenta de lixar esteja completamente parada.
 - Retirar o segmento de bordo oscilante e deslocá-lo para a esquerda.

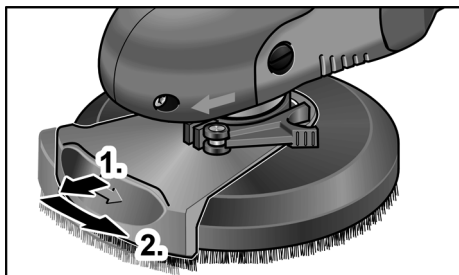

- Voltar a ligar o aparelho.
- Colocar a ferramenta eléctrica em cima da superfície de trabalho.

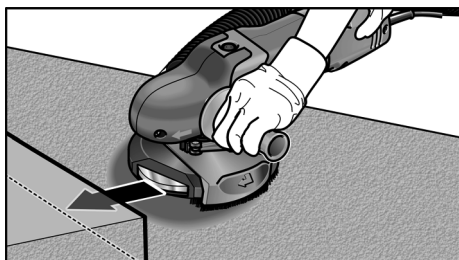

10. Depois de executado o trabalho, desligar a ferramenta eléctrica e retirar a ficha da tomada.

Coroa de escovas

A tampa de protecção está equipada com uma coroa de lixar. Esta coroa executa duas funções:

- Porque a coroa de lixar está saliente sobre a superfície do prato de lixar, ela entra, primeiro, em contacto com a superfície de trabalho. Deste modo, o prato de lixar é colocado paralelamente em relação à superfície de trabalho, antes do meio de lixar entrar em contacto com a referida superfície de trabalho.

Evita-se, assim, uma reentrância em forma de foice provocada pelo bordo do prato de lixar.

- A coroa de lixar retém o pó, até este ser aspirado pelo aspirador.

Se a coroa de lixar sofrer danos ou apresentar um desgaste excessivo, deve ser substituída. Para isso, oscilar a ferramenta eléctrica com movimentos de sobreposição.

Manutenção e tratamento

AVISO!

Antes de qualquer intervenção na ferramenta eléctrica, desligar a ficha da tomada.

Limpeza

AVISO!

Não utilizar água ou produtos de limpeza líquidos.

ATENÇÃO!

Em caso de trabalhos de limpeza com ar comprimido, usar obrigatoriamente óculos de protecção.

- Limpar, regularmente, com ar comprimido seco, o interior da estrutura com motor.
- Limpar a tampa de protecção e o segmento de bordo oscilante com ar comprimido seco.

Reparações

As reparações devem ser executadas, exclusivamente, por Serviços Técnicos autorizados pelo fabricante.

INDICAÇÃO!

Não desapertar os parafusos na caixa do motor durante o tempo de garantia. Se esta indicação não for respeitada, expiram as obrigações de garantia do fabricante.

Peças de reparação e acessórios

Consultar os catálogos do fabricante para mais informação sobre outros acessórios, principalmente ferramentas de utilização.

Desenhos de explosão e listas de peças de reparação podem ser consultados na nossa Homepage:

www.flex-tools.com

Conformidade CE

Declaramos, sob nossa inteira responsabilidade, que o produto descrito em «Características técnicas» se encontra em conformidade com as normas e os documentos normativos seguintes:

N 60745 de acordo com as determinações das directivas 2004/108/CE (até 19.04.2016), 2014/30/UE (a partir de 20.04.2016), 2006/42/CE, 2011/65/CE.

Responsável pela documentação técnica:
FLEX-Elektrowerkzeuge GmbH, R & D
Bahnhofstrasse 15, D-71711 Steinheim/Murr



Eckhard Rühle
Manager Research &
Development (R & D)

Klaus Peter Weinper
Head of Quality
Department (QD)

15.05.2015

FLEX-Elektrowerkzeuge GmbH
Bahnhofstrasse 15, D-71711 Steinheim/Murr

Indicações sobre reciclagem



AVISO!

Os aparelhos fora de serviço devem ser inutilizados, retirando-lhes os cabos de ligação à rede.



Só para os países da UE

Não colocar as ferramentas eléctricas no lixo doméstico!

Em conformidade com a Directiva Europeia 2002/98/CE sobre aparelhos eléctricos e electrónicos usados e com a transposição para o Direito Nacional, as ferramentas eléctricas usadas têm que ser reunidas separadamente e encaminhadas para o reaproveitamento sem poluição do meio ambiente.



INDICAÇÃO

Informe-se sobre possibilidades de reciclagem junto do agente especializado!

Exclusão de responsabilidades

O fabricante e seus representantes não se responsabilizam por danos e perda de lucros, resultantes da interrupção do negócio, provocada pelo produto ou pela possível não utilização do mesmo.

O fabricante e seus representantes não se responsabilizam por danos provocados por uma utilização inadequada ou em ligação com produtos de outros fabricantes.

Inhoud

Voor uw veiligheid	75
Geluid en trillingen	79
Technische gegevens	79
In één oogopslag	80
Gebruiksaanwijzing	81
Onderhoud en verzorging	85
CE-Conformiteit	86
Afvoeren van verpakking en machine ...	86
Uitsluiting van aansprakelijkheid	86

Gebruikte symbolen



WAARSCHUWING!

Geeft een onmiddellijk dreigend gevaar aan. Als de waarschuwing niet in acht wordt genomen, dreigen levensgevaarlijke of zeer ernstige verwondingen.



VOORZICHTIG!

Geeft een mogelijk gevaarlijke situatie aan. Als de aanwijzing niet in acht wordt genomen, kunnen persoonlijk letsel of materiële schade het gevolg zijn.



LET OP

Geeft gebruikstips en belangrijke informatie aan.

Symbolen op het gereedschap



Lees de gebruiksaanwijzing voordat u het gereedschap in gebruik neemt!



Draag een oogbescherming.



Draag een gehoorbescherming!



Afvoeren van het oude apparaat (zie pagina 86)!

Voor uw veiligheid



WAARSCHUWING!

Lees voordat u het elektrische gereedschap gebruikt en handel daarna volgens:

- deze gebruiksaanwijzing,
- de „Algemene veiligheidsvoorschriften” voor het gebruik van elektrische gereedschappen in de meegeleverde brochure (document-nummer: 315.915),
- de op de plaats van gebruik geldende regels en voorschriften ter voorkoming van ongevallen.

Dit elektrische gereedschap is geconstrueerd volgens de stand van de techniek en de erkende veiligheidstechnische regels.

Toch kunnen bij het gebruik ervan levensgevaar en verwondingsgevaar voor de gebruiker en voor andere personen resp.

gevaren voor beschadigingen aan de machine of aan andere zaken optreden. Het elektrische gereedschap mag alleen worden gebruikt

- volgens de bestemming,
- in een veiligheidstechnisch optimale toestand.

Verhelp storingen die de veiligheid in gevaar brengen onmiddellijk.

Gebruik volgens bestemming

De oppervlakteschuurmachine SE 14-2 125/ SE 14-2 150 is bestemd

- voor professioneel gebruik in de industrie en door de vakman,
- voor het droog schuren van oppervlakken van metaal, steen en hout en het droog afschuren van lak,
- voor het gebruik van schuurpapier met klit hechting op steunschijven die door FLEX voor dit gereedschap worden aangeboden,
- voor het gebruik van lamellenschuurschijven die door FLEX voor dit gereedschap worden aangeboden,

Inzetgereedschappen moeten goedgekeurd zijn voor een toerental van minstens 3.000 o.p.m.

Doorslijp- en afbraamschijven mogen met dit elektrische gereedschap niet worden gebruikt.

Bij gebruik van de oppervlakteschuurmachine SE 14-2 125/SE 14-2 150 moet een stofzuiger van klasse M worden aangesloten.

Veiligheidsvoorschriften



WAARSCHUWING!

Lees alle veiligheidsvoorschriften en aanwijzingen. *Als de veiligheidsvoorschriften en aanwijzingen niet in acht worden genomen, kan dit een elektrische schok, brand en/of ernstig letsel tot gevolg hebben.*

Bewaar alle veiligheidsvoorschriften en aanwijzingen voor de toekomst.

- Dit elektrische gereedschap is bestemd voor gebruik als slijpmachine, schuurmachine (met schuurpapier) en polijstmachine. Neem alle veiligheidsvoorschriften, aanwijzingen, afbeeldingen en gegevens die u bij het gereedschap ontvangt in acht.

Als u de volgende aanwijzingen niet in acht neemt, kunnen een elektrische schok, brand en/of ernstig letsel het gevolg zijn.

- Dit elektrische gereedschap is niet geschikt voor werkzaamheden met draadborstels en doorslijpwerkzaamheden.
Toepassingen waarvoor het elektrische gereedschap niet is voorzien, kunnen gevaren en verwondingen veroorzaken.
- Gebruik uitsluitend toebehoren dat door de fabrikant speciaal voor dit elektrische gereedschap is voorzien en geadviseerd. Het feit dat u het toebehoren aan het elektrische gereedschap kunt bevestigen, waarborgt nog geen veilig gebruik.
- Het toegestane toerental van het inzetgereedschap moet minstens even hoog zijn als het maximale toerental dat op het elektrische gereedschap vermeld staat. Toebehoren dat sneller draait dan toegestaan, kan onherstelbaar beschadigd worden en wegvliegen.
- De buitendiameter en de dikte van het inzetgereedschap moeten overeenkomen met de maatgegevens van het elektrische gereedschap. Inzetgereedschappen met onjuiste afmetingen kunnen niet voldoende afgeschermd of gecontroleerd worden.
- Schuurschijven, steunschijven en ander toebehoren moeten nauwkeurig op de uitgaande as van het elektrische gereedschap passen.

Inzetgereedschappen die niet nauwkeurig op de uitgaande as van het elektrische gereedschap passen, draaien ongelijkmatig, trillen sterk en kunnen tot het verlies van de controle leiden.

- Gebruik geen beschadigde inzetgereedschappen. Controleer voor het gebruik altijd inzetgereedschappen op afsplinteringen en scheuren, steunschijven op scheuren, slijtage en ernstige gebruikssporen. Als het elektrische gereedschap of het inzetgereedschap valt, dient u te controleren of het beschadigd is, of gebruik een onbeschadigd inzetgereedschap. Als u het inzetgereedschap hebt gecontroleerd en ingezet, laat u de machine een minuut lang met het maximale toerental lopen.

Daarbij dient u en dienen andere personen uit de buurt van het ronddraaiende inzetgereedschap te blijven.

Beschadigde inzetgereedschappen breken meestal gedurende deze testtijd.

- Draag persoonlijke beschermende uitrusting. Gebruik afhankelijk van de toepassing een volledige gezichtsbescherming, oogbescherming of veiligheidsbril. Draag indien van toepassing een stofmasker, een gehoorbescherming, werkhandschoenen of een speciaal schort dat kleine slijp- en metaaldeeltjes tegenhoudt.

Uw ogen moeten worden beschermd tegen wegvliegende deeltjes die bij verschillende toepassingen ontstaan.

Een stof- of ademmasker moet het stof filteren dat bij de toepassing ontstaat.

Als u lang wordt blootgesteld aan luid lawaai, kan uw gehoor worden beschadigd.

- Let erop dat andere personen zich op een veilige afstand bevinden van de plaats waar u werkt. Iedereen die de werkomgeving betreedt, moet persoonlijke beschermende uitrusting dragen. Brokstukken van het werkstuk of gebroken inzetgereedschappen kunnen wegvliegen en verwondingen veroorzaken, ook buiten de directe werkomgeving.

- **Houd het gereedschap alleen aan de geïsoleerde greepvlakken vast als u werkzaamheden uitvoert waarbij het inzetgereedschap verborgen stroomleidingen of de eigen stroomkabel kan raken.**

Contact met een onder spanning staande leiding kan ook metalen delen van het gereedschap onder spanning zetten en tot een elektrische schok leiden.

- **Houd de stroomkabel uit de buurt van draaiende inzetgereedschappen.** Als u de controle over het gereedschap verliest, kan de stroomkabel worden doorgesneden of meegenomen en uw hand of arm kan in het ronddraaiende inzetgereedschap terecht komen.

- **Leg het elektrische gereedschap nooit neer voordat het inzetgereedschap volledig tot stilstand is gekomen.**

Het draaiende inzetgereedschap kan in contact komen met het oppervlak, waardoor u de controle over het elektrische gereedschap kunt verliezen.

- **Laat het elektrische gereedschap niet lopen terwijl u het draagt.**

Uw kleding kan door toevallig contact met het draaiende inzetgereedschap worden meegenomen en het inzetgereedschap kan zich in uw lichaam boren.

- **Reinig regelmatig de ventilatieopeningen van het elektrische gereedschap.**

De motorventilator trekt stof in het huis en een sterke ophoping van metaalstof kan elektrische gevaren veroorzaken.

- **Gebruik het elektrische gereedschap niet in de buurt van brandbare materialen.**

Vonken kunnen deze materialen ontsteken.

- **Gebruik geen inzetgereedschappen waarvoor vloeibare koelmiddelen vereist zijn.**

Het gebruik van water of andere vloeibare koelmiddelen kan tot een elektrische schok leiden.

Bijzondere veiligheidsvoorschriften voor schuurwerkzaamheden:

- **Gebruik uitsluitend het voor het elektrische gereedschap toegestane schuurtoebehoren en de voor dit schuurtoebehoren voorziene beschermkap.**

Schuurtoebehoren dat niet voor het elektrische gereedschap is voorzien, kan niet voldoende worden afgeschermd en is niet veilig.

- **De beschermkap moet stevig op het elektrische gereedschap zijn aangebracht en zodanig zijn ingesteld dat een maximum aan veiligheid wordt bereikt. Dat wil zeggen dat het kleinst mogelijke deel van het schuurgereedschap open naar de bediener wijst.**

De beschermkap moet de bediener beschermen tegen brokstukken en toevallig contact met het schuurgereedschap.

- **Schuurtoebehoren mag alleen worden gebruikt voor de geadviseerde toepassingsmogelijkheden. Bijvoorbeeld: schuur nooit met het zijvlak van een diamantschuurschijf.**

Diamantschuurschijven zijn bestemd voor materiaalafname met de onderzijde van de schuurschijf. Een zijwaartse krachtingwerking op dit schuurtoebehoren kan het toebehoren breken.

- **Gebruik altijd onbeschadigde spanflenzen in de juiste maat en vorm voor het door u gekozen inzetgereedschap.**

Geschikte flenzen steunen de inzetgereedschappen en verminderen zo het gevaar van een breuk.

- **Gebruik geen versleten inzetgereedschappen van grotere elektrische gereedschappen.**

Inzetgereedschappen voor grotere elektrische gereedschappen zijn niet geconstrueerd voor de hogere toerentallen van kleinere elektrische gereedschappen en kunnen breken.

Bijzondere veiligheidsvoorschriften voor schuurwerkzaamheden met schuurpapier:

- **Gebruik geen schuurbladen met te grote afmetingen, maar houd u aan de voorschriften van de fabrikant voor de maten van schuurbladen.**

Schuurbladen die over de rand van de steunschijf uitsteken, kunnen verwondingen veroorzaken en kunnen tot blokkeren, scheuren van de schuurbladen of terugslag leiden.

Bijzondere veiligheidsvoorschriften voor polijstwerkzaamheden:

- **De polijstkap mag geen losse delen hebben, in het bijzonder geen losse bevestigingsnoeren.**

Maak de bevestigingsnoeren vast of kort deze in.

Losse, meedraaiende bevestigingsnoeren kunnen uw vingers meenemen of in het werkstuk vasthaken.

Terugslag en bijbehorende veiligheidsvoorschriften

Terugslag is de plotselinge reactie als gevolg van een vasthakend of geblokkeerd draaiend inzetgereedschap, zoals een slijpschijf, schuur-schijf, steunschijf, draadborstel, enz.

Vasthaken of blokkeren leidt tot een abrupte stop van het ronddraaiende inzetgereedschap. Daardoor wordt een ongecontroleerd elektrisch gereedschap tegen de draairichting van het inzetgereedschap versneld op de plaats van de blokkering.

Als bijvoorbeeld een slijpschijf in het werkstuk vasthaakt of blokkeert, kan de rand van de slijpschijf die in het werkstuk invalt, zich vastgrijpen. Daardoor kan de slijpschijf uitbreken of een terugslag veroorzaken.

De slijpschijf beweegt zich vervolgens naar de bediener toe of van de bediener weg, afhankelijk van de draairichting van de schijf op de plaats van de blokkering. Hierbij kunnen slijpschijven ook breken.

Een terugslag is het gevolg van verkeerd of onjuist gebruik van het elektrische gereedschap. Terugslag kan worden voorkomen door geschikte voorzorgsmaatregelen, zoals hieronder beschreven.

- **Houd het elektrische gereedschap goed vast en breng uw lichaam en uw armen in een positie waarin u de terugslagkrachten kunt opvangen.**

Gebruik altijd de extra handgreep, indien aanwezig, om de grootst mogelijke controle te hebben over terugslagkrachten of reactiemomenten bij het op toeren komen.

De bediener kan door geschikte voorzorgsmaatregelen de terugslag- en reactiekrachten beheersen.

- **Breng uw hand nooit in de buurt van draaiende inzetgereedschappen.**
Het inzetgereedschap kan bij de terugslag over uw hand bewegen.
- **Mijd met uw lichaam het gebied waarheen het elektrische gereedschap bij een terugslag wordt bewogen.**

De terugslag drijft het elektrische gereedschap in de richting die tegengesteld is aan de beweging van de slijpschijf op de plaats van de blokkering.

- **Werk bijzonder voorzichtig in de buurt van hoeken, scherpe randen, enz. Voorkom dat inzetgereedschappen van het werkstuk terugstoten en vastklemmen.**

Het ronddraaiende inzetgereedschap neigt er toe, zich vast te klemmen bij hoeken, scherpe randen of wanneer het terugspringt. Dit veroorzaakt een controleverlies of terugslag.

- **Gebruik geen kettingblad of getand zaagblad.**

Zulke inzetgereedschappen veroorzaken vaak een terugslag of het verlies van de controle over het elektrische gereedschap.

Overige veiligheidsvoorschriften



WAARSCHUWING!

De aanraking of inademing van schadelijke en giftige stoffen vormt een gevaar voor de bediener en personen in de omgeving.

- Het afschuren van loodverf wordt afgeraden. Het verwijderen van loodverf mag alleen door een vakman gebeuren.

- Bewerk geen materialen waarbij voor de gezondheid gevaarlijke stoffen (zoals asbest) vrijkomen.

Tref veiligheidsmaatregelen wanneer er stoffen kunnen ontstaan die schadelijk voor de gezondheid, brandbaar of explosief zijn. Draag stofmasker!

Gebruik een afzuiginstallatie.



GEVAAR VOOR MATERIËLE SCHADE!

- De netspanning en de op het typeplaatje vermelde spanningsgegevens moeten overeenkomen.

Geluid en trillingen

De geluids- en trillingswaarden zijn vastgesteld volgens EN 60745.

Het A-gewaardeerde geluidsniveau van het gereedschap bedraagt kenmerkend:

- Geluidsdrukniveau: 79,7 dB(A);
- Geluidsvermogeniveau: 90,7 dB(A);
- Onzekerheid: $K = 3$ dB.

Totale trillingswaarde

(bij schuren met schuurblad):

- Emissiewaarde: $a_{h, DS} < 2,5 \text{ m/s}^2$
- Onzekerheid: $K = 1,5 \text{ m/s}^2$



WAARSCHUWING!

De aangegeven meetwaarden gelden voor nieuwe gereedschappen. Bij dagelijks gebruik veranderen geluids- en trillingswaarden.



LET OP

Het is deze instructies vermelde trillingsniveau is gemeten volgens de meetmethode zoals beschreven in de norm EN 60745 en kan worden gebruikt voor de onderlinge vergelijking van elektrische gereedschappen.

Het is ook geschikt voor een voorlopige inschatting van de trillingsbelasting.

Het vermelde trillingsniveau geldt voor de voornaamste toepassingen van het elektrische gereedschap.

Indien het elektrische gereedschap wordt gebruikt voor andere toepassingen, met afwijkende inzetgereedschappen of zonder voldoende onderhoud, kan het trillingsniveau afwijken. Dit kan de trillingsbelasting over het gehele arbeidstijdvak duidelijk verhogen.

Voor een nauwkeurige schatting van de trillingsbelasting moet ook rekening worden gehouden met de tijd waarin het gereedschap uitgeschakeld is, of waarin het gereedschap wel loopt, maar niet werkelijk wordt gebruikt.

Dit kan de trillingsbelasting over het gehele arbeidstijdvak duidelijk verminderen.

Leg aanvullende veiligheidsmaatregelen ter bescherming van de bediener tegen het effect van trillingen vast, zoals: onderhoud van elektrische gereedschap en inzetgereedschappen, warm houden van de handen, organisatie van de arbeidsprocessen.



VOORZICHTIG!

Draag een gehoorbescherming bij een geluidsdruk van meer dan 85 dB(A).

Technische gegevens

Machinetype	Oppervlakteschuurmachine	SE 14-2 125	SE 14-2 150
Netspanning	V/Hz	230/50	
Isolatieklasse		□/II	
Opgenomen vermogen	W	1.400	
Afgegeven vermogen	W	880	
Toerental	o.p.m.	600 – 2.100	
Gereedschapopname		M14	
Max. schijfdiameter	mm	125	150
Gewicht volgens „EPTA-procedure 01/2003” (zonder aansluitkabel)	kg	2,6	2,7

In één oogopslag

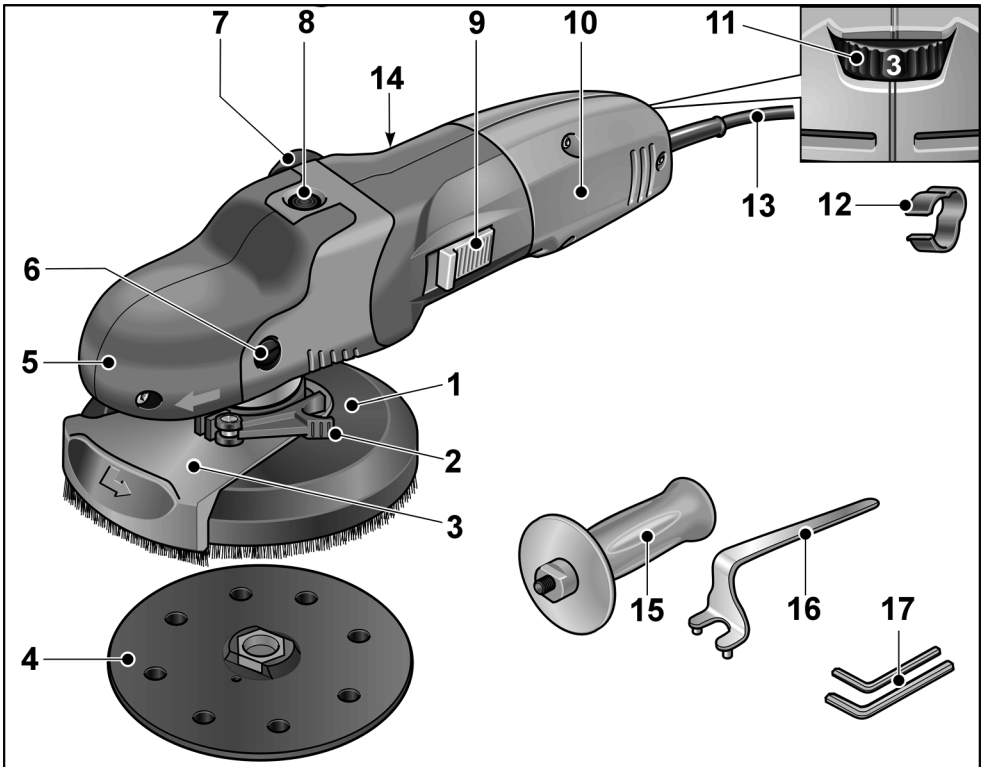

- 1 **Beschermkap met borstelkrans**
a) SE 14-2 125: Ø 125 mm
b) SE 14-2-150: Ø 150 mm
- 2 **Spanhendel voor beschermkap**
- 3 **Draaibaar randsegment**
- 4 **Schuurplateau met klitthechting**
- 5 **Greepkap**
Met luchtafvoeropening en draairichtingpijl.
- 6 **Bevestigingsschroef voor greepkap**
- 7 **Aansluitstuk voor afzuiging**
- 8 **Blokkering van de uitgaande as**
Voor het vastzetten van de uitgaande as bij het wisselen van inzetgereedschap.
- 9 **Schakelaar**
Voor in- en uitschakelen.

- 10 **Handgreep**
- 11 **Stelwiel voor vooraf instelbaar toerental**
- 12 **Kabelhouder (3x)**
Voor een veilige geleiding van de kabel langs de zuigslang.
- 13 **Aansluitkabel 4,0 m met netstekker**
- 14 **Typeplaatje ***
- 15 **Extra handgreep**
- 16 **Spanmoersleutel**
- 17 **Inbussleutel**
(sleutelwijdte 4 + sleutelwijdte 5)

* Niet afgebeeld.

Gebruiksaanwijzing



WAARSCHUWING!

Trek altijd voor werkzaamheden aan de machine de stekker uit het stopcontact.



VOORZICHTIG!

De aanwezige netspanning en de spanning die is aangegeven op het typeplaatje moeten overeenkomen.

Voor de ingebruikneming

- Pak het elektrische gereedschap uit en controleer of het volledig geleverd is en geen transportschade heeft.

Extra handgreep monteren

De extra handgreep kan gemonteerd worden om het elektrische gereedschap beter te kunnen vasthouden.

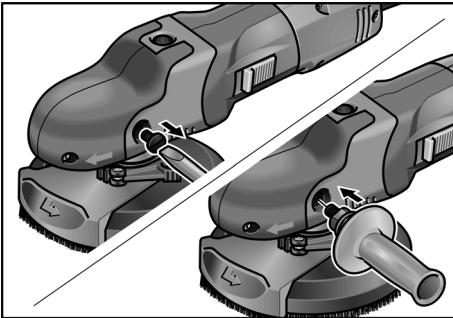

- Bevestigingsschroef aan de linkerzijde van de greepkap verwijderen.
- Extra handgreep indraaien en vastdraaien.

Bij demontage van de extra handgreep de eerder verwijderde schroef weer aanbrengen.

Aansluiting van een afzuiginstallatie



LET OP

Het gebruik van de FLEX speciale zuiger S 47 M wordt geadviseerd.

- Afzuigslang aan aansluitstuk van de beschermkap bevestigen.
- Aansluitkabel met de meegeleverde kabelhouders (3x) aan de afzuigslang bevestigen.

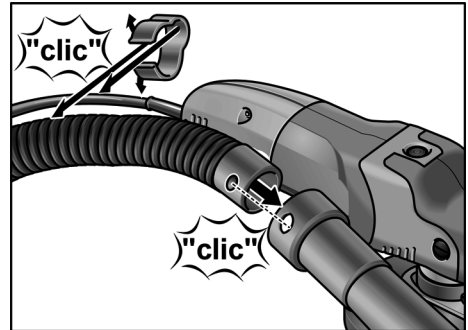

- Sluit de afzuigslang op de afzuiginstallatie aan. Neem de gebruiksaanwijzing van de afzuiginstallatie in acht! Controleer de bevestiging! Gebruik indien nodig een passende adapter.

Aanbrengen/vervangen van schuurpapier met klithechting

- Trek de stekker uit de contactdoos.
- Versleten schuurmiddel van steunschijf lostrekken.

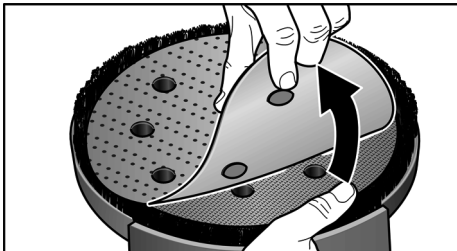

- Schuurpapier met klithechting gecentreerd op de steunschijf leggen en vastdrukken. Positie van de perforatie in acht nemen om de afzuiging van het schuurstof te waarborgen.
- Laat het schuurtoebehoren proefdraaien om te controleren of het gecentreerd ingespannen is.

Werkzaamheden met lamellen-schuurschijven

i LET OP

Lamellenschuurschijven zijn bestanddeel van de toebehorenset „Metaalbewerking“.

- Trek de stekker uit de contactdoos.
- Druk op de blokkering van de uitgaande as en houd deze ingedrukt.
- Met de hand of met een pensleutel de schijf met klithechting losmaken.

i LET OP

Als de schijf met klithechting vastzit, de uitgaande as met een inbussleutel vasthouden.

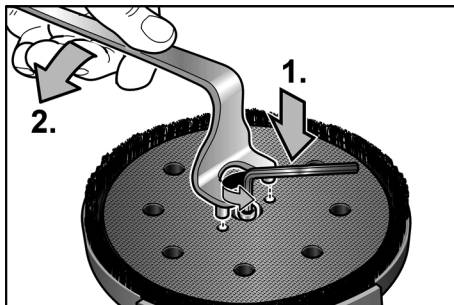

- Schijf met klithechting tegen de richting van de wijzers van de klok van de uitgaande as losschroeven.
- Spanflens (A) op spil aanbrengen.
- Lamellensteunschijf (B) op spanflens aanbrengen.
- Draai de spamoer (C) met de kraag naar boven op de uitgaande as.

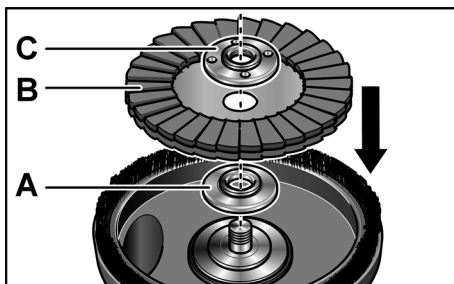

- Druk op de blokkering van de uitgaande as en houd deze ingedrukt.
- Spanmoer met de vasthoudsleutel met de wijzers van de klok mee vastdraaien.

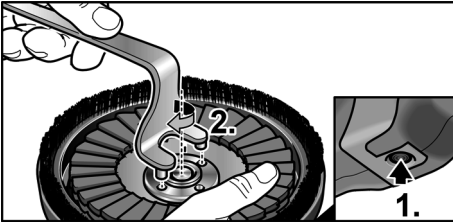

- Laat het schuurtoebehoren proefdraaien om te controleren of het gecentreerd ingespannen is.

⚠ **VOORZICHTIG!**

Nooit een door FLEX niet goedgekeurde diamantschuurschijf met dit elektrische gereedschap gebruiken.
Gevaar voor beschadiging van het gereedschap!

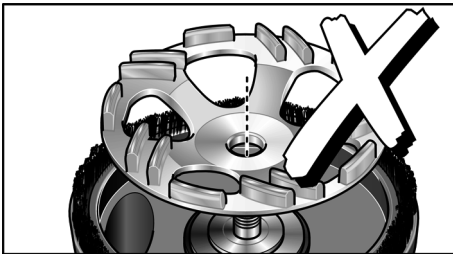

Stand van de beschermkap controleren:

De borstelkrans moet ca. 0–1 mm over het schuurmiddel uitsteken. Indien nodig corrigeren.

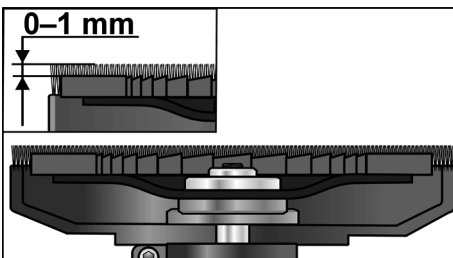

- Spanhendel van beschermkap losmaken.
- Beschermkap op de gewenste hoogte instellen.

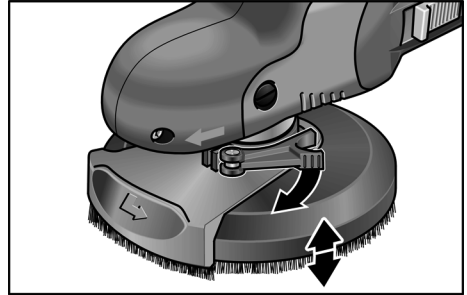

- Draai de spanhendel vast.

i **LET OP**

Bij afnemende klemkracht kan de vastklemming door aandraaien van de inbusbout op de spanhendel bijgesteld worden.

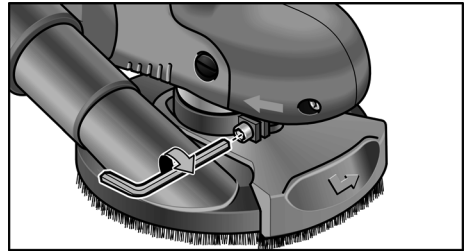

Elektrisch gereedschap in- en uitschakelen

Gebruik voor korte duur zonder vergrendeling:

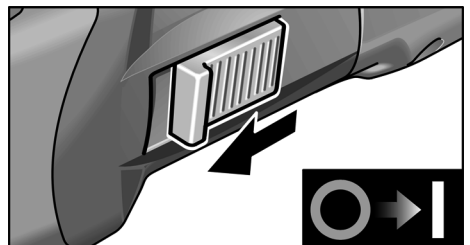

- Duw de schakelaar naar voren en houd deze vast.
- Als u de machine wilt uitschakelen, laat u de schakelaar los.

Continu gebruik met vergrendeling:**LET OP**

Na een stroomuitval begint het ingeschakelde elektrische gereedschap niet opnieuw te lopen.

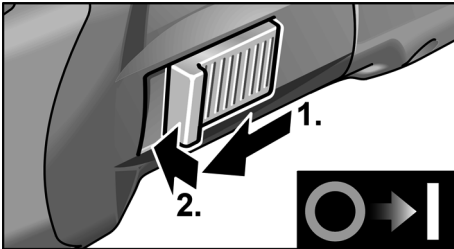

- Duw de schakelaar naar voren en vergrendel vervolgens de schakelaar door deze vooraan in te drukken.

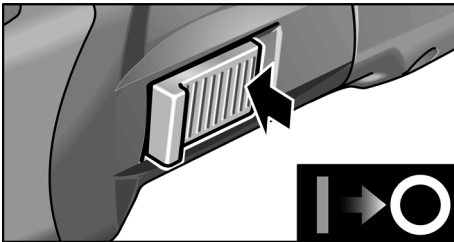
Apparaat uitschakelen:

- Als u de machine wilt uitschakelen, ontgrendelt u de schakelaar door deze achteraan in te drukken.

Vooraf instelbaar toerental

Als u het werktoerental wilt instellen, zet u het stelwiel op de gewenste waarde.
Het toerental is instelbaar van 600–2.100 o.p.m..

Instelling**Toerental (o.p.m.)**

1	600
2	900
3	1.200
4	1.500
5	1.800
6	2.100

Werkzaamheden met het elektrische gereedschap**WAARSCHUWING!**

De ronddraaiende schuurplaat mag niet met scherpe uitstekende voorwerpen in aanraking komen. **Gevaar voor terugslag!**

Beschadiging van de steunschijf.

Bij beschadigingen of ernstige slijtage van de schuurplaat moet deze beslist worden vervangen.

**VOORZICHTIG!**

Het elektrische gereedschap altijd met beide handen vasthouden!

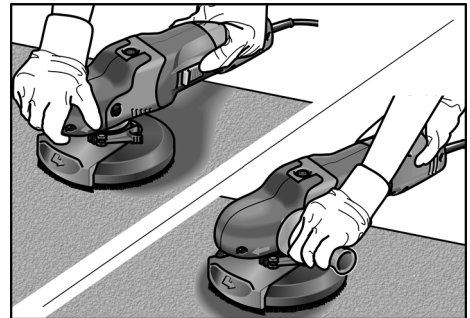

1. Bevestig het schuurtoebehoren.
2. Stand van de beschermkap controleren.
3. Sluit de afzuiginstallatie aan.
4. Steek de stekker in het stopcontact.
5. Schakel de afzuiginstallatie in.
6. Elektrisch gereedschap inschakelen.
7. Elektrische gereedschap op het werkoppervlak neerzetten. De borstelkrans moet op het werkoppervlak aansluiten.
8. Verhoog de druk om de schuurplaat met het werkoppervlak in aanraking te brengen. Daarbij het elektrische gereedschap met overlappende bewegingen zwenken.

9. Voor het schuren in hoeken:
- Schakel de machine uit en wacht tot het schuurgereedschap stilstaat.
 - Zwenkbaar randsegment uittrekken en naar links zwenken.

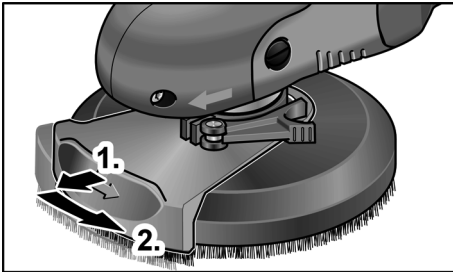

- Schakel de machine weer in.
- Elektrische gereedschap op het werkoppervlak neerzetten.

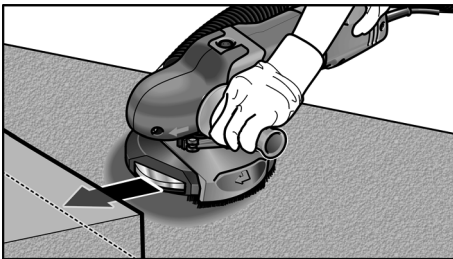

10. Na de werkzaamheden het elektrische gereedschap uitschakelen en de stekker uit het stopcontact trekken.

Borstelkrans

De beschermkap is voorzien van een borstelkrans. Deze krans heeft twee functies:

- Aangezien de borstelkrans over het oppervlak van de schuurplaat heen steekt, komt deze eerst met het werkoppervlak in aanraking. Daardoor wordt de schuurplaat parallel aan het werkoppervlak gebracht voordat het schuurmiddel met het werkoppervlak in aanraking komt. Zo voorkomt u een sikkelvormige uitdieping door de rand van de schuurplaat.

- De krans houdt het stof tegen totdat het door de stofzuiger wordt opgezogen.

Als de borstelkrans beschadigd wordt of overmatige slijtage vertoont, moet deze worden vervangen. Een set vervangingsborstels is bij elk FLEX klantenservicecentrum verkrijgbaar.

Onderhoud en verzorging



WAARSCHUWING!

Trek altijd vóór werkzaamheden aan het elektrische gereedschap de stekker uit het stopcontact.

Reiniging



WAARSCHUWING!

Gebruik geen water of vloeibare reinigingsmiddelen.



VOORZICHTIG!

Bij reinigingswerkzaamheden met perslucht bestel een veiligheidsbril dragen.

- Blaas de binnenzijde van het machinehuis met de motor regelmatig met droge perslucht door.
- Beschermkap en zwenkbaar randsegment met droge perslucht reinigen.

Reparaties

Laat reparaties uitsluitend uitvoeren door een door de fabrikant erkende klantenservice.



LET OP

Draai de schroeven van het motorhuis tijdens de garantieperiode niet los. Anders vervallen de garantieverplichtingen van de fabrikant.

Vervangingsonderdelen en toebehoren

Voor overig toebehoren, in het bijzonder inzetgereedschappen, de catalogi van de fabrikant raadplegen.

Explosietekeningen en onderdelenlijsten vindt u op onze website:

www.flex-tools.com

CE -Conformiteit

Wij verklaren als alleen verantwoordelijke dat het onder „Technische gegevens” beschreven product voldoet aan de volgende normen en normatieve documenten:

EN 60745 volgens de bepalingen van de richtlijnen 2004/108/EG (tot 19-04-2016), 2014/30/EU (vanaf 20-04-2016), 2006/42/EG en 2011/65/EG.

Verantwoordelijk voor technische documentatie:

FLEX-Elektrowerkzeuge GmbH, R & D
Bahnhofstrasse 15, D-71711 Steinheim/Murr



Eckhard Rühle
Manager Research &
Development (R & D)

Klaus Peter Weinper
Head of Quality
Department (QD)

15.05.2015

FLEX-Elektrowerkzeuge GmbH
Bahnhofstrasse 15, D-71711 Steinheim/Murr

Afvoeren van verpakking en machine



WAARSCHUWING!

Maak een versleten machine onbruikbaar door het netsnoer te verwijderen.



Alleen voor EU-landen

Gooi elektrische gereedschappen niet bij het huisvuil.

Volgens de Europese richtlijn 2012/19/EG betreffende afgedankte elektrische en elektronische apparatuur en de omzetting van de richtlijn in nationaal recht moeten versleten elektrische gereedschappen apart worden ingezameld en op een voor het milieu verantwoorde wijze opnieuw worden gebruikt.



LET OP

Vraag uw vakhandel naar de mogelijkheden om uw oude gereedschap af te geven.

Uitsluiting van aansprakelijkheid

De fabrikant en zijn vertegenwoordiger zijn niet aansprakelijk voor schade en verloren winst door onderbreking van de werkzaamheden die door het product of het niet-mogelijke gebruik van het product zijn veroorzaakt.

De fabrikant en zijn vertegenwoordiger zijn niet aansprakelijk voor schade die door onjuist gebruik of in combinatie met producten van andere fabrikanten is veroorzaakt.

Indhold

For Deres egen sikkerheds skyld	87
Støj og vibration	91
Tekniske data	91
Oversigt	92
Brugsanvisning	93
Vedligeholdelse og eftersyn	97
CE-Overensstemmelse	97
Bortskaffelsehenvisninger	97
Ansvarsudelukkelse	97

Anvendte symboler



ADVARSEL!

Betegner en umiddelbar truende fare. Ved tilsidesættelse af henvisningen opstår der livsfare eller fare for alvorlig tilskadekomst.



FORSIGTIG!

Betegner en mulig farlig situation. Ved tilsidesættelse af henvisningen er der fare for tilskadekomst, eller der kan opstå materielle skader.



BEMÆRK

Betegner anvendelsestips og vigtige informationer.

Symboler på maskinen



Læs betjeningsvejledningen, inden maskinen tages i brug!



Benyt øjenværn!



Brug høreværn!



Henvisning om bortskaffelse af den udtjente maskine (se side 97)!

For Deres egen sikkerheds skyld



ADVARSEL!

Læs betjeningsvejledningen inden elværktøjet tages i brug og følg:

- betjeningsvejledningen,
- „Generelle sikkerhedsanvisninger“ for håndtering af elværktøjer i vedlagte hæfte (skrift-nr.: 315.915),
- de for anvendelsesstedet gældende regler og forskrifter vedrørende forebyggelse af ulykker.

Dette elværktøj er konstrueret i henhold til aktuelt teknisk niveau og anerkendte sikkerhedstekniske regler. Alligevel kan der ved brug af maskinen opstå fare for brugers eller tredjemands liv og lemmer, maskinen kan beskadiges, og der kan opstå materielle skader.

Elværktøjet må kun benyttes

- til det dertil beregnede formål,
- i sikkerhedsteknisk korrekt tilstand.

Fejl, der har negativ indflydelse på sikkerheden, skal afhjælpes omgående.

Bestemmelsesmæssig brug

Overfladeslibemaskine SE 14-2 125/ SE 14-2 150 er beregnet

- til erhvervsmæssig brug inden for industri og håndværk,
- til tør fladeslibning af metal, sten og træ samt til tør afslibning af maling,
- til brug med velcro slibepapir på bagskiver, som tilbydes af FLEX til denne maskine,
- til brug med lamelslibetallerkener, som tilbydes af FLEX til denne maskine,

Værktøj skal være godkendt til en hastighed på mindst 3.000 omdr./min.

Skære- og skrubskiver må ikke anvendes på dette elværktøj.

Når overfladesliber SE 14-2 125/SE 14-2 150 anvendes, skal der tilsluttes en støvsuger klasse M.

Sikkerhedsinstrukser

ADVARSEL!

Læs venligst alle sikkerhedshenvisninger og anvisninger. Ved tilsidesættelse af sikkerhedshenvisningerne og anvisningerne kan det medføre elektriske stød, brand og/eller alvorlige kvæstelser. **Opbevar venligst sikkerhedshenvisningerne og instrukserne af hensyn til senere brug.**

- Dette elværktøj skal anvendes som slibe-, sandpapirslibe- og poleremaskine. Følg alle sikkerhedshenvisninger, anvisninger, illustrationer og data, der følger med maskinen.
Hvis efterfølgende anvisninger tilsidesættes, kan det medføre elektriske stød, brand og/eller alvorlige kvæstelser.
- Dette elværktøj er ikke egnet til arbejder med trådbørster og til slibesiveskæring.
Hvis elværktøjet anvendes til andre formål, end det er beregnet til, kan personer udsættes for fare og kvæstes.
- Der må ikke anvendes tilbehør, der ikke specielt er beregnet og anbefalet af fabrikanten til dette elværktøj.
Selv om tilbehøret kan fastgøres på elværktøjet, er det ikke en garanti for en sikker brug.
- Det tilladte omdrejningstal af indsatsværktøjet skal være mindst lige så højt som det på elværktøjet angivne maksimale omdrejningstal.
Tilbehør med et ulovligt højt omdrejningstal kan brække og kastes rundt.
- Det anvendte indsatsværktøjs yderdiameter og tykkelse skal svare til målangivelserne for elværktøjet.
Forkert dimensionerede værktøjer kan ikke afskærmes tilstrækkeligt eller kontrolleres.
- Slibeskiver, slibetallerkner eller andet tilbehør skal passe nøjagtigt på elværktøjets slibespindel.
Indsatsværktøjer, der ikke passer nøjagtigt på elværktøjets slibespindel, drejer ujævnt, vibrerer kraftigt, og det kan medføre, at man mister kontrollen over dem.
- Beskadigede indsatsværktøjer må ikke anvendes. Kontrollér indsatsværktøjerne hver gang inden brug for afsplintninger eller revner, slibetallerknen for revner, slid eller stærkt slid.

Hvis elværktøjet er faldet på gulvet, kontrolleres, om det er beskadiget. I så tilfælde skal der anvendes et ubeskadiget indsatsværktøj.

Når indsatsværktøjet er kontrolleret og sat på plads, skal du holde dig selv og andre personer, der befinder sig i nærheden, uden for det niveau, hvor indsatsværktøjet roterer. Lad maskinen køre et minut med maks. omdrejningstal. Beskadiget indsatsværktøj brækker for det meste i løbet af denne testtid.

- Bær personligt beskyttelsesudstyr. Benyt helmaske til ansigtet, øjenværn eller beskyttelsesbriller, afhængigt af det udførte arbejde.
Benyt afhængigt af arbejdets art støvmaske, høreværn, beskyttelseshandsker eller specialforklæde, der beskytter mod små slibe- og materialepartikler.
Øjnene skal beskyttes mod fremmedlegemer, der kastes rundt og som opstår i forbindelse med forskelligt arbejde.
Støv- eller åndedrætsmasken skal filtrere det støv, der opstår under arbejdet.
Udsættes du for kraftigt støj i længere tid, kan du lide høretab.
- Sørg for tilstrækkelig afstand til andre personer under arbejdet.
Enhver, der betræder arbejdsområdet, skal bruge personligt beskyttelsesudstyr.
Brudstykker af arbejdsemnet eller brækket indsatsværktøj kan blive kastet rundt og medføre kvæstelser, også uden for selve arbejdsområdet.
- Tag fat i det isolerede håndtag, når der arbejdes på steder, hvor indsatsværktøjet vil kunne ramme skjulte strømledninger eller maskinens egen ledning.
Kontakt med en spændingsførende ledning kan også sætte metaldele på maskinen under spænding og medføre elektriske stød.
- Hold ledningen borte fra roterende indsatsværktøj.
Mister du kontrollen over maskinen, kan netkablet skæres over eller rammes, og din hånd eller arm kan trækkes ind i det roterende indsatsværktøj.

■ **Læg aldrig elværktøjet til side før det står helt stille.**

Det roterende indsatsværktøj kan komme i kontakt med fralægningsfladen, hvorved du kan miste kontrollen over elværktøjet.

■ **Lad ikke elværktøjet køre, mens det bæres.**

Ved tilfældig kontakt med det roterende indsatsværktøj kan dit tøj blive fanget og trukket ind i det roterende indsatsværktøj, hvorved indsatsværktøjet kan bore sig ind i din krop.

■ **Ventilationsåbningerne på elværktøjet skal rengøres med regelmæssige mellemrum.**

Motorblæseren trækker støv ind i huset, og store mængder metalstøv kan være farligt rent elektrisk.

■ **Elværktøjet må ikke anvendes i nærheden af brændbare materialer.**

Gnister kan antænde disse materialer.

■ **Der må ikke anvendes indsatsværktøjer, der kræver flydende kølemidler.**

Brug af vand eller andre flydende kølemidler kan medføre, at der opstår elektriske stød.

Særlige sikkerhedsanvisninger vedrørende slibning:

■ **Der må kun anvendes slibelegemer, der er godkendt til elværktøjet og beskyttelseskapper, der er beregnet til disse slibelegemer.**

Slibelegemer, der ikke er beregnet til elværktøjet, kan ikke afskærmes tilstrækkeligt og er usikre.

■ **Beskyttelseskappen skal være anbragt sikkert på elværktøjet og være indstillet på en sådan måde, at sikkerheden er maksimal, hvilket vil sige, at den mindst mulige del af slibeskiven skal pege hen imod brugeren.**

Beskyttelseskappen skal beskytte brugeren mod brucdstykker og tilfældig kontakt med slibelegemet.

■ **Slibelegemer må kun anvendes til de anbefalede anvendelsesmuligheder. For eksempel må der aldrig slibes med sidefladen på en diamantslibetallerken.**

Diamantslibetallerkner er beregnet til at fjerne materiale med undersiden af slibetallerknen. Udsættes disse slibetallerkner for sidevendt kraftpåvirkning, kan de knække.

■ **Anvend altid ubeskadigede spændeflanger i den rigtige størrelse og form til det valgte indsatsværktøj.**

Egnede flanger støtter indsatsværktøjerne og reducerer derfor risikoen for, at de brister.

■ **Anvend aldrig slidte indsatsværktøjer, der passer til større elværktøjer.**

Indsatsværktøjer til større elværktøjer er ikke dimensioneret til mindre elværktøjers højere omdrejningstal, og de kan brække.

Særlige sikkerhedshenvisninger vedrørende sandpapirslibning:

■ **Anvend ikke overdimensionerede slibeblade men følg angivelserne fra fabrikkanten vedrørende slibebladenes størrelse.**

Slibeblade, der rager ud over slibetallerknen, kan medføre kvæstelser, blokering og brist af slibebladene eller tilbageslag.

Særlige sikkerhedshenvisninger vedrørende polering:

■ **Løse dele på polerhætten, især fastgørelsessnore, er forbudt. Læg fastgørelsessnore på plads eller afkort dem.**

Løse fastgørelsessnore, der drejer med rundt, kan gribe fat i fingrene eller sætte sig fast i arbejdsemnet.

Tilbageslag og tilsvarende advarsler

Tilbageslag er en pludselig reaktion, som skyldes, at et roterende indsatsværktøj, f. eks. slibeskive, slibetallerken, trådbørste osv., har sat sig fast eller blokerer.

Fastsættelse eller blokering medfører et pludseligt stop af det roterende indsatsværktøj. Derved accelereres et ukontrolleret elværktøj mod indsatsværktøjets omdrejningsretning på blokeringsstedet.

Sidder f. eks. en slibeskive fast i et emne eller blokerer i et emne, kan kanten på slibeskiven, der dykker ned i emnet, blive siddende, hvorved slibeskiven brækker af eller giver tilbageslag.

Slibeskiven bevæger sig hen imod eller bort fra brugeren, afhængigt af skivens omdrejningsretning på blokeringsstedet. Derved kan slibeskiver også brække.

Et tilbageslag skyldes forkert eller fejlbehæftet brug af elværktøjet. Det kan forhindres ved at træffe egnede forsigtighedsforanstaltninger, der beskrives nedenfor.

- **Hold godt fast i elværktøjet og sørg for, at både krop og arme befinder sig i en position, der modvirker tilbageslagskræfterne.** Anvend altid ekstrahåndtaget, hvis et sådant findes, for at have så meget kontrol som muligt over tilbageslagskræfterne eller reaktionsmomenterne, når maskinen kører op i hastighed.

Brugeren kan beherske tilbageslags- og reaktionskræfterne ved at træffe egnede sikkerhedsforanstaltninger.

- **Sørg for at hænderne aldrig kommer i nærheden af det roterende indsatsværktøj.** Indsatsværktøjet kan bevæge sig hen over din hånd i forbindelse med et tilbageslag.
- **Udgå at kroppen befinder sig i det område, hvor elværktøjet bevæger sig i forbindelse med et tilbageslag.** Tilbageslaget driver elværktøjet i modsat retning af slibeskivens bevægelse på blokeringsstedet.

- **Vær særlig forsigtig ved arbejder i områder som f. eks. hjørner, skarpe kanter osv. Det skal forhindres, at indsatsværktøjet slår tilbage fra emnet og sætter sig fast.**

Det roterende indsatsværktøj har tendens til at sætte sig fast, når det anvendes i hjørner, skarpe kanter, eller hvis det springer tilbage.

Dette medfører, at man mister kontrollen, eller der opstår et tilbageslag.

- **Brug ikke kædesavklinger eller fortandede savklinger.**

Sådant indsatsværktøj bevirker ofte et tilbageslag, eller at man mister kontrollen over elværktøjet.

Andre sikkerhedsanvisninger



ADVARSEL!

Ved berøring og indånding af skadeligt/giftigt støv udsættes brugeren og personer, der opholder i området, for risici.

- Afslibning af blyfarver kan ikke anbefales. Blyholdig maling bør udelukkende fjernes af en fagmand.
- Der må ikke bearbejdes materialer, hvor sundhedsfarlige stoffer frigives (f. eks. asbest). Der skal træffes beskyttelsesforanstaltninger, hvis der kan opstå sundhedsfarlige, brændbare eller eksplosive stoffer. Benyt støvbeskyttelsesmaske. Brug udsugningsanlæg.



MATERIELLE SKADER!

- Netspændingen og spændingsangivelsen på typeskiltet skal stemme overens.

Støj og vibration

Støj- og svingningsværdierne er beregnet ifølge EN 60745.

Det A-vurderede støjniveau for maskinen er typisk:

- Lydtryksniveau: 79,7 dB(A);
- Lydeffektniveau: 90,7 dB(A);
- Usikkerhed: K = 3 dB.

Total svingningsværdi (ved slibning med slibeblad):

- Emissionsværdi: $a_{h, DS} < 2,5 \text{ m/s}^2$
- Usikkerhed: K = 1,5 m/s²



ADVARSEL!

De angivne måleværdier gælder kun for nye maskiner. Støj- og svingningsværdierne ændrer sig ved daglig brug.



BEMÆRK

Det svingningsniveau, der er angivet i disse instruktioner, er blevet målt i henhold til en standardiseret måleproces i EN 60745 og kan bruges til at sammenligne elværktøjerne.

Det egner sig også til en foreløbig vurdering af svingningsbelastningen.

Det angivne svingningsniveau repræsenterer elværktøjets hovedsagelige anvendelse.

Hvis elværktøjet dog benyttes til andre formål, med afvigende arbejdsværktøjer eller det vedligeholdes utilstrækkeligt, kan svingningsniveauet ændre sig. Dette kan øge svingningsbelastningen i hele arbejdstidsrummet.

For nøjagtigt at kunne vurdere svingningsbelastningen bør man også tage højde for de tider, hvor apparatet er slukket eller kører, men ikke bruges. Dette kan reducere svingningsbelastningen betydeligt i hele arbejdstidsrummet.

Fastlæg derfor yderligere sikkerhedsforanstaltninger til beskyttelse af brugeren imod påvirkning af svingninger, f. eks. vedligeholdelse af elværktøj og arbejdsværktøjer, varmeholdelse af hænder, organisation af arbejdsforløb.



FORSIGTIG!

Ved et lydtryk på over 85 dB(A) skal der benyttes høreværn.

Tekniske data

Maskintype	Overfladeslibemaskine	SE 14-2 125	SE 14-2 150
Netspænding	V/Hz	230/50	
Beskyttelsesklasse		□/II	
Optagen effekt	W	1.400	
Afgiven effekt	W	880	
Omdrejningstal	omdr./min	600 – 2.100	
Værktøjsoptagelse		M14	
maks. skivediameter	mm	125	150
Vægt i henhold til „EPTA-procedure 01/2003“ (uden tilslutningsledning)	kg	2,6	2,7

Oversigt

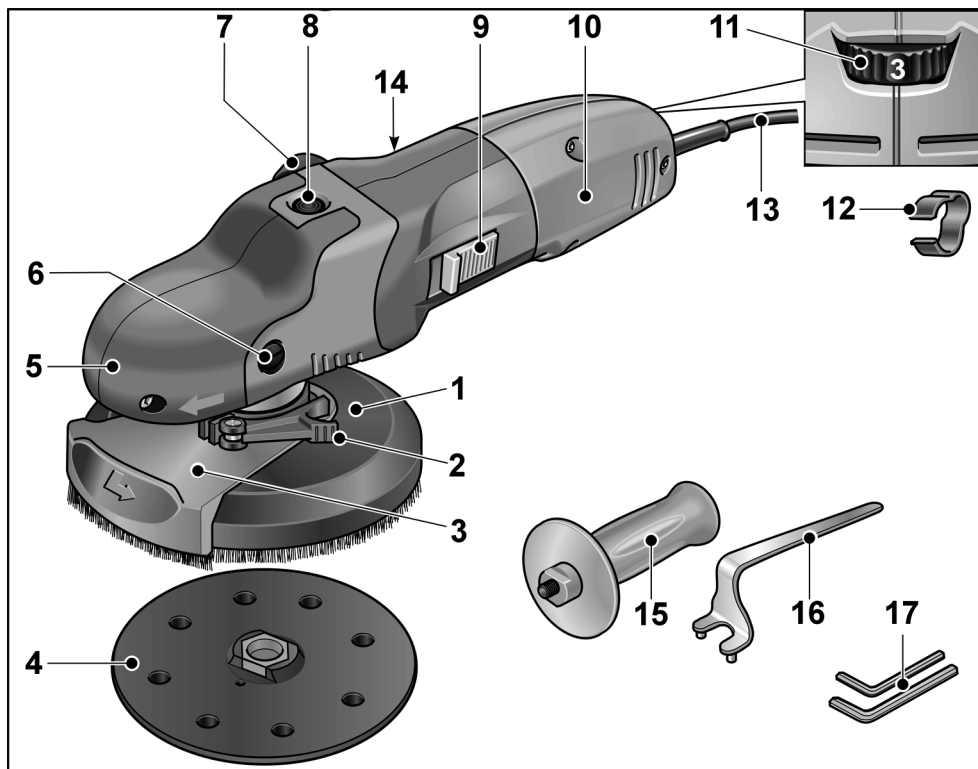

- 1 **Beskytteshætte med børstekrans**
a) SE 14-2 125: Ø 125 mm
b) SE 14-2-150: Ø 150 mm
- 2 **Spændegreb for beskytteshætte**
- 3 **Drejeligt kantsegment**
- 4 **Velcro slibetallerken**
- 5 **Grebshætte**
Med luftudslip og omdrejningsretningsspil.
- 6 **Fastgøringsskrue til grebshætte**
- 7 **Tilslutningsstuds til udsugning**
- 8 **Spindellås**
Til låsning af spindlen ved værktøjskift.
- 9 **Vippekontakt**
Tænder og slukker maskinen.
Med indgrebsstilling for konstant drift.

- 10 **Håndgreb**
- 11 **Indstillingshjul til forvalg af omdrejningstal**
- 12 **Kabelholder (3x)**
For sikker kabelføring på sugeslangen
- 13 **Tilslutningsledning 4,0 m med netstik**
- 14 **Typeskilt ***
- 15 **Ekstra håndtag**
- 16 **Nøgle til spændemøtrik**
- 17 **Unbraconøgle**
(nøglestr. 4 + nøglestr. 5)

* ikke illustreret

Brugsanvisning



ADVARSEL!

Træk altid netstikket ud, inden der arbejdes på maskinen.



FORSIGTIG!

Den forhåndenværende netspænding og spændingsangivelsen på typeskiltet skal stemme overens.

Inden ibrugtagning

- Pak elværktøjet og tilbehøret ud og kontrollér om leveringen er komplet og om der evt. er opstået transportskader.

Montering af ekstragreb

For bedre håndtering af el-værktøjet kan der monteres et ekstra håndtag.

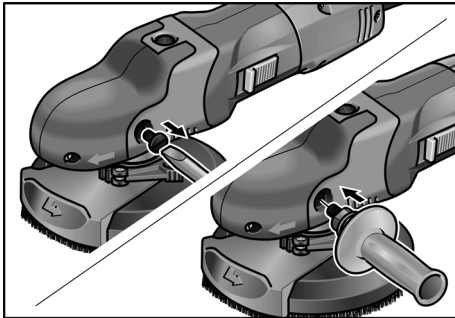

- Tag monteringskruen på venstre side af grebshætten af.
- Drej det ekstra håndtag på og spænd det fast.

Når der ekstra håndtag skal tages af, skal ovenstående skrue sættes i igen.

Pålægning/skift af velcro slibepapiret

- Træk netstikket ud.
- Træk det slidte slibepapir af bagskiven.

Tilslutning af et udsugningsanlæg



BEMÆRK

Det anbefales at anvende FLEX specialsuger S 47 M.

- Fastgør udsugningsslangen på beskyttelsehættens tilslutningsstuds.
- Fastgør tilslutningsledningen på udsugningsslangen med de medfølgende kabelholdere (3x).

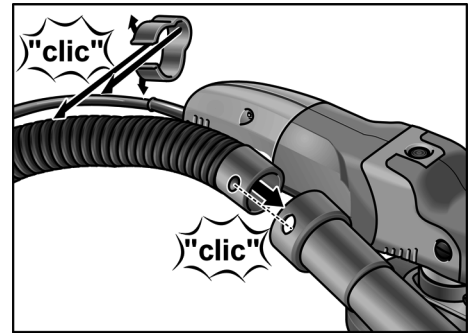

- Slut udsugningsslangen til udsugningsanlægget. Følg betjeningsvejledningen til udsugningsanlægget! Kontrollér om den er fastgjort korrekt! Anvend en passende adapter, hvis det er nødvendigt.

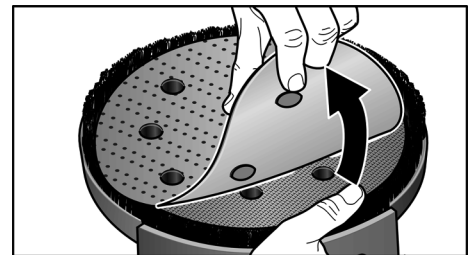

- Læg velcro slibepapiret centreret på bagskiven og tryk det fast.
Vær opmærksom på hullets position, så slibestøvet stadig kan blive suget ud.
- Foretag en prøvekørsel for at kontrollere den centriske indspænding af slibeværktøjet.

Arbejde med lamelslibetallerkener

i BEMÆRK

Lamelslibetallerkener hører med til tilbehørsættet „Metalbearbejdning“.

- Træk netstikket ud.
- Tryk på spindellåsen og hold den inde.
- Løsn velcro tallerkenen med hånden eller med en taphulsnøgle.

i BEMÆRK

Hvis velcro tallerkenen sidder fast, så hold akslen fast med en unbraconøgle.

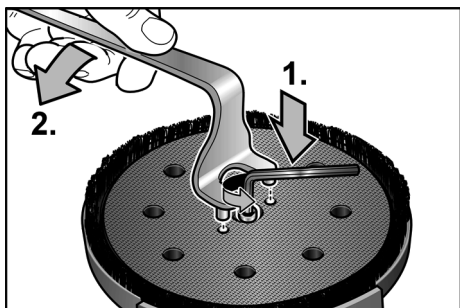

- Skru velcro tallerkenen af spindlen mod urets retning.
- Læg spændeflange (A) på spindelen.
- Læg lamelslibetallerkenen (B) på spændeflengen.
- Skru spændemøtrikken (C) på spindlen med brystet opadvendt.

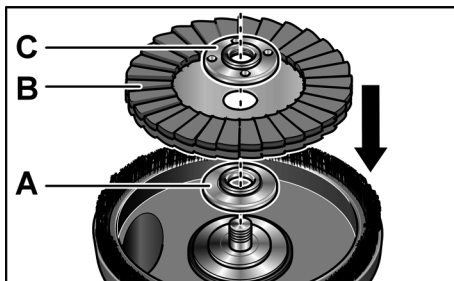

- Tryk på spindellåsen og hold den inde.
- Skru spændemøtrikken fast med gaffelnøglen i urets retning.

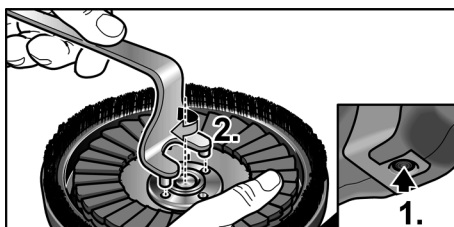

- Foretag en prøvekørsel for at kontrollere den centriske indspænding af slibeværktøjet.



FORSIGTIG!

Brug aldrig en diamant-slibetallerken på denne maskine, som ikke er frigivet af FLEX.
Risiko for at beskadige maskinen!

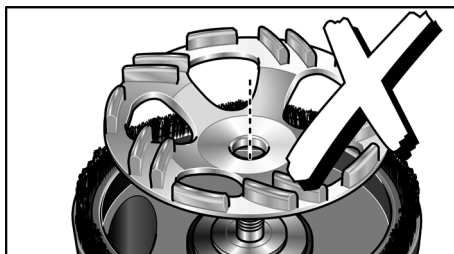

Kontrol af beskyttelseskappens placering

Børstekransen skal stikke ca. 0–1 mm ud over slibemidlet. Rettes til ved behov.

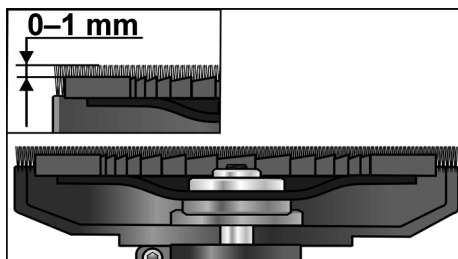

- Løsn spændegrebet ved beskyttelseskappen.
- Indstil beskyttelseskappen i ønsket højde.

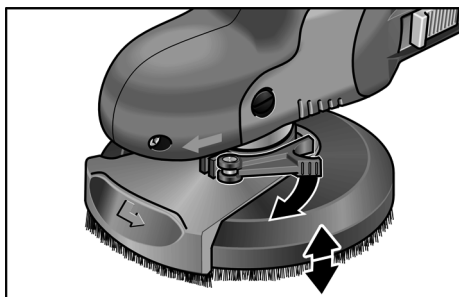

- Spænd spændegrebet fast.

i BEMÆRK

Hvis klemkraften bliver for svag, kan klemningen efterreguleres ved at spænde unbracoskruen på spændegrebet efter.

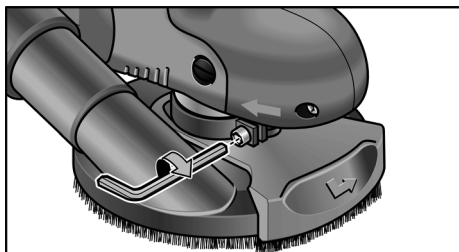

Tænd/sluk elektroværktøj

Kortvarig drift uden indgreb:

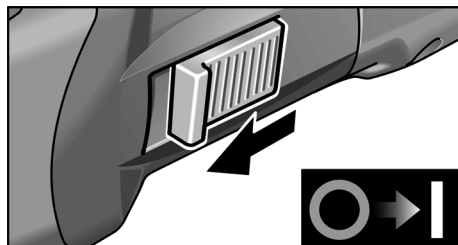

- Skub vippekontakten fremad og hold den fast.
- Slip vippekontakten for at slukke.

Konstant drift med indgreb:

i BEMÆRK

Efter en strømsvigt starter maskinen ikke af sig selv igen, selv om den er tændt.

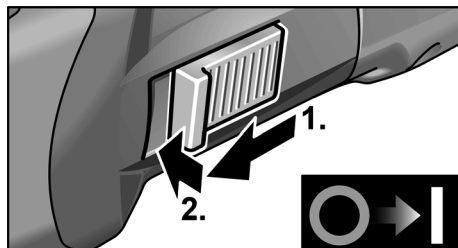

- Skub vippekontakten fremad og lad den gå i indgreb ved at trykke på forreste ende.

Sluk maskinen:



- Frigør vippekontakten ved at trykke på bagerste ende for at slukke.

Forvalg af omdrejningstal



Stil indstillingshjulet på den ønskede værdi for indstilling af arbejdhastigheden.

Omdrejningstallet kan indstilles fra 600–2.100 omdr./min.

Indstilling	Omdrejningstal (omdr./min)
1	600
2	900
3	1.200
4	1.500
5	1.800
6	2.100

Inden der arbejdes med elværktøjet

ADVARSEL!

Den roterende slibetallerken må ikke berøre skarpe genstande, der rager frem.

Risiko for tilbageslag! Beskadigelse af slibetallerkenen. Udskift altid slibetallerkenen, hvis den er beskadiget eller meget slidt.

FORSIGTIG!

Hold elværktøjet fast med begge hænder!

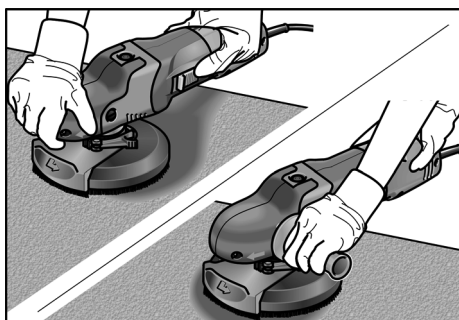

1. Fastgør slibeværktøjet.
2. Kontrol af beskyttelseskappens placering.
3. Tilslut udsugningsanlægget.
4. Stik netstikket i stikkontakten.
5. Slå udsugningsanlægget til.

6. Tænd elværktøjet.
7. Hold el-værktøjet ned på arbejdsfladen. Børstekransen skal være i niveau med arbejdsfladen.
8. Øg trykket for at bringe slibetallerkenen i kontakt med arbejdsfladen. Før samtidig el-værktøjet frem og tilbage.
9. Slibning i hjørner:
 - Sluk maskinen og vent til slibeværktøjet står stille.
 - Træk det drejelige kantsegment ud og drej det mod venstre.

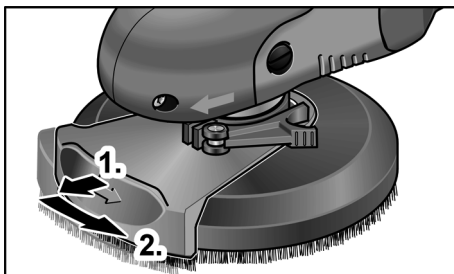

- Tænd maskinen igen.
- Hold el-værktøjet ned på arbejdsfladen.

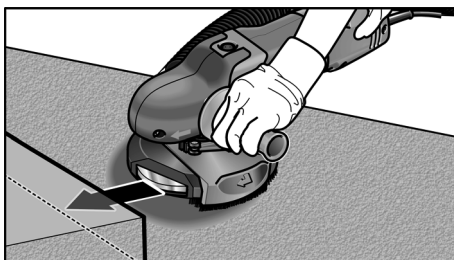

10. Sluk elværktøjet efter arbejdets afslutning og træk netstikket ud.

Børstekrans

Beskyttelseskappen er udstyret med en børstekrans. Denne krans opfylder to funktioner:

- Da børstekransen rager ud over slibetallerkenens overflade, kommer den først i kontakt med arbejdsfladen. Derved positioneres slibetallerkenen parallelt med arbejdsfladen, inden slibemidlet kommer i kontakt med arbejdsfladen. På den måde undgås det, at der opstår en seglformet fordybning fra slibetallerkenens kant.
- Kransen tilbageholder støvet, indtil det opsuges af støvsugeren.

Børstekransen udskiftes, hvis den er beskadiget eller meget slidt. Et sæt reservebørster kan købes overalt hos et FLEX kundeservicecenter.

Vedligeholdelse og eftersyn

ADVARSEL!

Træk stikket ud af stikkontakten, før der udføres arbejde på elværktøjet.

Rengøring

ADVARSEL!

Der må ikke anvendes vand eller flydende rengøringsmidler.

FORSIGTIG!

Det er absolut påkrævet at bruge sikkerhedsbriller ved rengøring med trykluft.

- Blæs husets indre med motor ud regelmæssigt med tør trykluft.
- Rengør beskyttelseskappen og det drejelige kantsegment med tør trykluft.

Reparationer

Reparationer må kun udføres af et af producenten godkendt kundeservice-værksted.

BEMÆRK

Skruerne på motorhuset må ikke løsnes i garantiperioden. Ved tilsidesættelse af dette bortfalder producentens garantiforpligtelser.

Reserve dele og tilbehør

Yderligere tilbehør, især indsatsværktøjer: se venligst fabrikantens kataloger.

Ekspllosionstegninger og reservedelslister findes på vores hjemmeside:

www.flex-tools.com

CE-Overensstemmelse

Vi erklærer under almindeligt ansvar, at produktet beskrevet under „Tekniske data“ er i overensstemmelse med følgende standarder eller normative dokumenter:

EN 60745 ifølge bestemmelserne i direktiv 2004/108/EF (indtil 19.04.2016),
2014/30/EU (fra 20.04.2016),
2006/42/EF og 2011/65/EF.

Ansvarlig for det tekniske dossier:
FLEX-Elektrowerkzeuge GmbH, R & D
Bahnhofstrasse 15, D-71711 Steinheim/Murr



Eckhard Rühle
Manager Research &
Development (R & D)

Klaus Peter Weinper
Head of Quality
Department (QD)

15.05.2015

FLEX-Elektrowerkzeuge GmbH
Bahnhofstrasse 15, D-71711 Steinheim/Murr

Bortskaffelseshenvisninger

ADVARSEL!

Gør udtjente maskiner ubrugelige ved at fjerne netkablet.



Kun for EU-lande

Elektroværktøjer er ikke normalt husholdningsaffald.

I henhold til europæisk direktiv 2012/19/EF om affald af elektrisk og elektronisk udstyr og omsætning til national ret skal udtjente elektriske værktøjer samles separat og afleveres på et opsamlingssted for materiale genvinding.

BEMÆRK

Faghandlen giver oplysninger om bortskaffelsesmuligheder!

Ansvarsudelukkelse

Fabrikanten og hans repræsentant overtager ikke ansvaret for skader og fortjeneste som virksomheden evt. er gået glip af som følge af driftsafbrydelse i virksomheden, forårsaget af produktet eller fordi produktet ikke kunne benyttes.

Fabrikanten og hans repræsentant overtager ikke ansvaret for skader, der skyldes usagkyndig brug, eller for skader, der opstår i forbindelse med anvendelse af produkter fra andre fabrikanter.

Innhold

For din egen sikkerhet	98
Støy og vibrasjon	101
Tekniske data	102
Et overblikk	103
Bruksanvisning	104
Vedlikehold og pleie	108
CE-Konformitet	108
Henvisninger om skroting	108
Utelukkelse av ansvar	108

Symboler som brukes

ADVARSEL!

Gjør oppmerksom på en umiddelbar truende fare. Det er kan oppstå livsfare eller fare for alvorlige skader dersom dette ikke blir fulgt.

FORSIKTIG!

Gjør oppmerksom på en situasjon som kan være farlig. Det kan oppstå skade på personer eller ting dersom dette ikke blir fulgt.

HENVISNING

Betyr tips og informasjon om bruken.

Symbolene på apparatet



Les igjennom disse før bruk!



Bruk øyevern!



Det må brukes hørselsvern!



Henvisninger om avskaffing av gammelt apparat (se side 108)!

For din egen sikkerhet

ADVARSEL!

Må leses igjennom og tas hensyn til ved bruk av elektroverktøy:

- betjeningsveiledningen som er vedlagt,
- de "generelle sikkerhetshenvisningene" i omgang med elektroverktøy i den vedlagte brosjyren (Nr.: 315.915),
- de regler og forskrifter som gjelder på stedet for uhellsforebyggende tiltak.

Dette elektroverktøyet er bygget etter teknikkens stand og anerkjente sikkerhetstekniske regler. Det kan allikevel oppstå skade for liv og levetid for brukeren eller tredje personer eller også skade på ting under bruken av maskinen. Elektroverktøyet må kun brukes

- til de arbeider den er beregnet for,
 - når den er i sikkerhetsteknisk lytefri tilstand.
- Feil på maskinen som har innflytelse på den tekniske sikkerheten må straks utbedres.*

Forskriftsmessig bruk

Overflatesliperen SE 14-2 125/SE 14-2 150 er beregnet for

- profesjonelt bruk i industri og håndverk,
- tørr flatesliping av metall, stein og tre, såsom også for tørr sliping av malte flater,
- for bruk av støttetallerken med slipepapir med borrelås som blir tilbudt av FLEX for disse apparatene,
- for bruk av vifteformet slipetallerken, som blir tilbudt av FLEX for disse apparatene,

Verktøyet må være godkjent for et turtall på minst 3.000 o/min.

Skille- eller skrubbskiver må ikke brukes på dette verktøyet.

Ved bruk av overflatesliperen SE 14-2 125/SE 14-2 150 må det brukes en støvsuger av klasse M.

Sikkerhetshenvisninger



ADVARSEL!

Les igjennom alle sikkerhetsveiledningene og anvisningene. Forsømmelser når det gjelder overholdelsen av sikkerhetsveiledningene, kan føre til elektrisk støt, brann og/eller alvorlige skader. Oppbevar alle sikkerhetsveiledningene for senere bruk.

- Dette elektroverktøyet kan brukes som slipemaskin, maskin for sliping av sandpapir eller poleringsmaskin. Ta hensyn til alle sikkerhetsveiledninger, anvisninger, framstillinger og data som følger med maskinen.

Dersom de følgende anvisningene ikke blir tatt hensyn til, kan dette føre til elektrisk støt, brann og/eller alvorlige skader.

- Dette elektroverktøyet er ikke egnet for arbeider med trådbørste eller kutteskiver. Dersom elektroverktøyet brukes til formål som det ikke er beregnet for, kan det oppstå fare og skader.

- Ikke bruk tilbehør som ikke er spesielt beregnet og godkjent av produsenten for bruk med dette elektroverktøyet.

Kun dersom tilbehøret blir festet fast til elektroverktøyet, garanteres en sikker bruk.

- Det tillatte turtallet for det brukte verktøyet må være minst så høyt som det høyeste turtallet som er angitt på elektroverktøyet.

Tilbehør som dreies rundt hurtigere enn tillatt, kan ødelegges og bli slynget bort.

- Brukt verktøy må passe nøyaktig oppå opptaket til elektroverktøyet.

Felilt dimensjonert verktøy kan ikke bli tilstrekkelig avskjermet eller kontrollert.

- Slipeskiven, slipetallerken eller annet tilbehør må passe nøyaktig oppå slipespindelen på elektroverktøyet.

Verktøytilbehør som ikke passer nøyaktig oppå slipespindelen, dreier seg ujevnt, vibrerer sterkt og kan føre til at du mister kontrollen.

- Ikke bruk skadet verktøy. Kontrollert verktøyet før hver bruk for sprekker og rifter, slipetallerkenen må sjekkes for sprekker, slitespor eller sterk slitasje.

Dersom elektroverktøyet eller verktøytilbehøret faller ned, må det kontrolleres om det har tatt skade, bruk i så fall et annet verktøy som ikke er skadet.

Når du har kontrollert verktøyet og har satt det inn, må du og andre personer som befinner seg i nærheten holde dere på avstand utenfor området for det roterende verktøyet, og la maskinen først gå i ett minutt med høyeste turtall. Skadet verktøy brykker for det meste i løpet av denne testtiden.

- Bruk personlig verneutstyr.

Alt etter anvendelsen, må du bruke ansiktsvern, øyevern og vernebrille. Dersom det er nødvendig, må du bruke støvmaske, hørselsvern, vernehansker eller spesialforkle som beskytter deg mot små slipe- og materialpartikler.

Øynene må beskyttes mot fremmedlegemer som kan bli slynget rundt ved forskjellige anvendelser. Støv- eller pustevernmaske skal filtrere det støvet som oppstår under bruken. Dersom du blir utsatt for sterk støv i lang tid, kan dette føre til tap av hørselen.

- Pass på at andre personer blir holdt på sikker avstand fra arbeidsområdet. Enhver som kommer innenfor arbeidsområdet, må ha på seg personlig verneutstyr.

Bruddstykker av arbeidsstykke eller brukne verktøy kan bli slynget rundt og kan forårsake skade også utenfor det direkte arbeidsområdet.

- Hold maskinen kun i de isolerte håndtakene når du utfører arbeid hvor verktøyet kan treffe på gjemte strømledninger eller dens egen kabel.

Kontakt med spenningsførende ledninger kan også sette maskindeler av metall under spenning og føre til elektrisk støt.

- Hold strømkabelen alltid borte fra verktøyet som dreier seg.

Dersom du mister kontrollen over maskinen, kan strømkabelen bli kuttet over eller henge fast, slik at hånden eller armen din kan komme inn i verktøyet som dreies rundt.

- **Legg elektroverktøyet aldri fra deg før verktøyet er helt stoppet opp.**

Et verktøy som dreier seg kan komme i kontakt med arbeidsplaten og du kan dermed miste kontrollen over elektroverktøyet.

- **La ikke elektroverktøyet være i gang mens du bærer det.**

Klærne dine kan ved en tilfældighet komme i kontakt med verktøy som dreier seg og henge fast i disse slik at verktøyet kan bore seg inn i kroppen din.

- **Rengjør regelmessig ventilasjons-sprekne på elektroverktøyet.**

Motorviften trekker støv inn i kassen og dette kan føre til en sterk oppsamling av metallstøv, noe som igjen kan føre til elektrisk fare.

- **Ikke bruk elektroverktøyet i nærheten av brennbare materialer.**

Gnister kan antenne disse materialene.

- **Bruk ikke verktøy som krever flytende kjølemiddel.**

Bruk av vann eller andre væsker kan føre til elektrisk støt.

Særlige sikkerhetshenvisninger for sliping:

- **Bruk utelukkende de slipeskivene som er godkjent for ditt elektroverktøy og den vernehetten som er beregnet for disse slipeskivene.**

Slipeskiver som ikke er beregnet for dette elektroverktøyet, kan ikke avskjermes tilstrekkelig, og er således usikre.

- **Vernehetten må festes sikkert på elektroverktøyet og må innstilles slik at det oppnås en optimal sikkerhet, dvs. at en så liten del som mulig er åpen mot personen som betjener den.**

Vernehetten skal beskytte betjeningspersonen mot bruddstykker og mot kontakt med slipeskiven.

- **Slipeskiven må kun brukes for den innsatsmuligheten som den er beregnet for. For eksempel: Du må aldri slippe med sideflaten av en diamant slipetallerken.**

Diamant slipetallerkener er beregnet for fjerning av material med undersiden av slipesliperken. Kraftinnvirkning fra siden på denne slipeskiven kan føre til at den brekkes.

- **Bruk alltid en spennflens av riktig størrelse og form for det verktøyet som du har valgt.**

Egnet flens støtter verktøyet og forringer således faren for brudd.

- **Ikke bruk verktøytilbehør fra større elektroverktøy som er slitt.**

Verktøytilbehør for større elektroverktøy er ikke utlagt for de høyere turtall som finnes på små elektroverktøy og kan derfor bryte.

Spesielle sikkerhetshenvisninger for sliping med sandpaper:

- **Ikke bruk overdimensjonerte slipeblad, men følg produsentens angivelser for størrelsen av slipeblad.**

Slipeblad som rager ut over slipetallerkenen, kan føre til skader og til blokkering eller ødeleggelse av slipebladene, eller kan også føre til tilbakeslag.

Særlige sikkerhetsveiledninger for polering:

- **Ikke legg løse deler oppå polerings-hetten, i særdeleshet festesnorer.**

Legg bort eller forkort alle festesnorene. Løse festesnorer som kan bli dreiet rundt under arbeidet, kan henge fast i fingrene eller kan bli fanget opp i arbeidsstykket.

Tilbakeslag og tilsvarende sikkerhetsveiledninger

Tilbakeslag er en plutselig reaksjon som følge av et verktøy som står fast eller som blokkerer, som f. eks. slipeskive, slipesliperken, stålborste osv. Fastkjøring eller blokkering kan føre til en plutselig stopp av de roterende verktøyet. Dermed blir et ukontrollert elektroverktøy akselerert imot dreieretningen til innsatsverktøyet ved blokkeringsstedet.

Dersom f. eks. en slipeskive henger fast eller blokkerer i arbeidsstykket, kan kanten på slipeskiven som skjærer inn i arbeidsstykket bli hengende fast og dermed kan slipeskiven bryte ut eller forårsake et tilbakeslag. Slipeskiven beveger seg så enten imot personen som betjener den eller bort fra denne, alt etter dreieretningen på skiven ved blokkeringsstedet. Derved kan slipeskiven brytes.

Et tilbakeslag er følgen av en feil eller ikke sakyndig bruk av elektroverktøyet.

Dette kan forhindres ved egnete forsiktighetstiltak som beskrevet under.

- **Hold elektroverktøyet godt fast og hold kroppen og armene i en posisjon som kan fange opp tilbakeslagskraften.**

Bruk alltid det ekstra håndtaket, dersom dette finnes, for å ha mest mulig kontroll over tilbakeslagskraften eller reaksjonsmomentet når maskinen kjøres opp.

Betjeningspersonalet kan ved egnete vernetiltak kontrollere tilbakeslags- og reaksjonskreftene.

- **Hendene må aldri komme i nærheten av verktøy som dreier seg.**

Verktøyet kan ved et tilbakeslag bevege seg over hånden din.

- **Unngå å ta kroppen din kommer inn i det området hvor elektroverktøyet beveger seg ved et tilbakeslag.**

Et tilbakeslag driver elektroverktøyet i den motsatte retning av bevegelsen til slipeskiven ved blokkeringsstedet.

- **Arbeid særlig forsiktig i områder ved hjørner, skarpe kanter osv. Forhindre at innsatsverktøyet blir slått tilbake fra arbeidsstykket eller klemmes fast.**

Det roterende verktøyet har lett for å klemme fast ved hjørner, skarpe kanten eller når det kastes tilbake. Dette forårsaker at du mister kontrollen eller at det oppstår et tilbakeslag.

- **Ikke bruk et sagblad med kjede eller tenner.**

Slikt verktøy forårsaker ofte et tilbakeslag eller gjør at du mister kontrollen over elektroverktøyet.

Andre sikkerhetsveiledninger



ADVARSEL!

Berøring eller innånding av skadelig/giftig støv kan føre til skade for betjeningspersonalet eller for personer som oppholder seg i nærheten.

- Sliping av blyfarger anbefales ikke. Fjerning av blyfarger bør kun foretas av fagfolk.
- Det må ikke bearbeides materialer som kan sette fri helsefarlige stoffer (f. eks. asbest). Det må treffes vernetiltak dersom det under arbeidet kan oppstå helsefarlig, brennbar eller eksplosivt støv. Bruk støvbeskyttelsesmaske. Bruk avsugingsanlegg.



SAKSSKADE!

- Strømspanningen må stemme overens med angivelsene om spenning på typeskiltet.

Støy og vibrasjon

Lyd- og svingningsverdiene er målt i henhold til EN 60745.

Det målte A lydnivået på apparatet er typisk:

- Lydtrykknivå: 79,7 dB(A);
- Lydeffektnivå: 90,7 dB(A);
- Usikkerhet: K = 3 dB.

Samlet verdi for svingninger (ved sliping med slipeblad):

- Emisjonsverdi: $a_{h, DS} < 2,5 \text{ m/s}^2$
- Usikkerhet: K = 1,5 m/s^2



ADVARSEL!

De angitte måleverdiene gjelder for nye maskiner. Under den daglige bruken forandres lyd- og svingningsverdiene.

**HENVISNING**

Det svingningsnivået som er angitt i denne anvisningen er målt i henhold til et målemetode som er normert etter EN 60745, og kan brukes for sammenligning av elektroverktøy.

Den egner seg også for en foreløpig vurdering av svingningsbelastningen.

Det angitte svingningsnivået representerer de hovedsakelige bruken av elektroverktøyet.

Dersom elektroverktøyet blir brukt for annen bruk med avvikende verktøy, eller det ikke foretas tilstrekkelig vedlikehold, kan svingningsnivået avvike. Dette kan føre til en tydelig forhøyning av svingningsbelastningen for hele arbeidstiden.

For en nøyaktig vurdering av svingningsbelastningen bør også tidene tas hensyn til hvor maskinen er slått av eller er i gang, men ikke blir brukt. Denne kan tydelig redusere svingningsbelastningen over hele arbeidstiden.

Det bør fastlegges ekstra sikkerhetstiltak for vern av brukeren overfor svingninger, som f. eks. vedlikehold av elektroverktøy og arbeidsverktøy, oppvarming av hendene, organisasjon av arbeidsforløpet.

**FORSIKTIG!**

Ved lydtrykk på over 85 dB(A) må det brukes hørselsvern.

Tekniske data

Maskintype	Overflatesliper	SE 14-2 125	SE 14-2 150
Nettspenning	V/Hz	230/50	
Beskyttelsesklasse			
Effektopptak	W	1.400	
Avgitt effekt	W	880	
Turtall	o/min	600 – 2.100	
Verktøyopptak		M14	
max. Skivediameter	mm	125	150
Vekten er tilsvarende "EPTA-procedure 01/2003" (uten tilkoplingskabel)	kg	2,6	2,7

Et overblikk

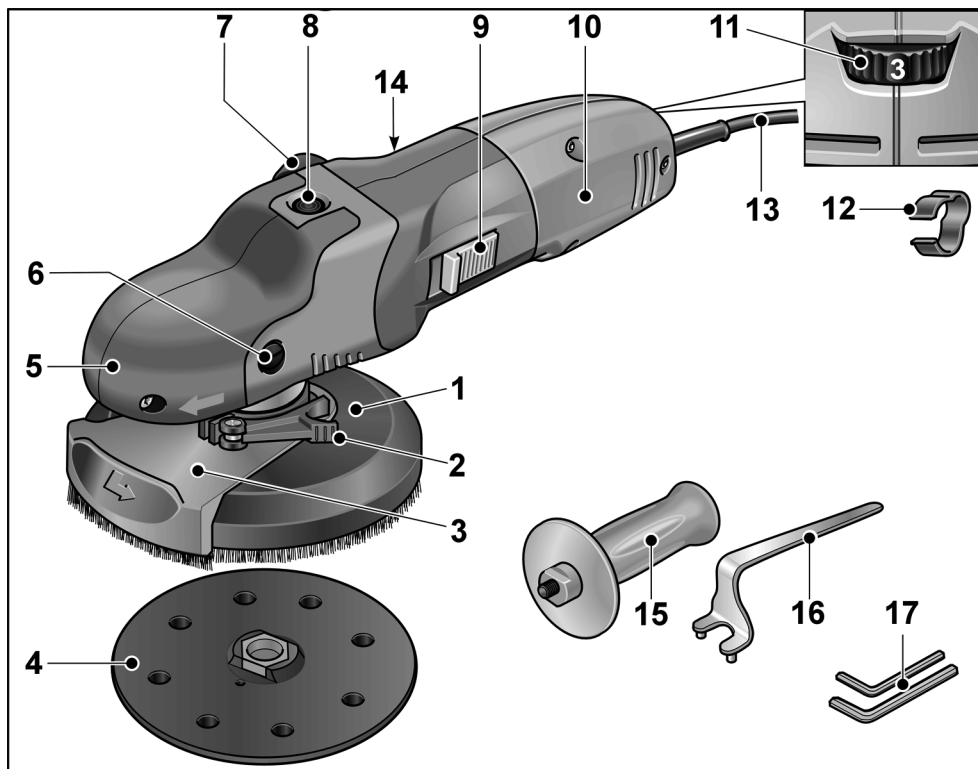

- | | |
|---|--|
| <p>1 Vernehette med børstekrans
a) SE 14-2 125: Ø 125 mm
b) SE 14-2-150: Ø 150 mm</p> <p>2 Spennspak for vernehette</p> <p>3 Svingbart kantsegment</p> <p>4 Slipetallerken med borrelås</p> <p>5 Hettehåndtak
Med luftutslipp og pil for dreieretning.</p> <p>6 Festeskruer for gripehette</p> <p>7 Forbindelsesstuss for avsugning</p> <p>8 Spindelstopper
For å feste spindelen ved skift av verkøy.</p> <p>9 Bryterknapp
For å slå på og av.
Låseknapp for varig drift.</p> | <p>10 Håndtak</p> <p>11 Innstillingshjul for forvalg av turtall</p> <p>12 Kabelholder (3x)
For sikker kabelføring på sugeslangen.</p> <p>13 Tilkoplingskabel 4,0 m med støpsel</p> <p>14 Typeskilt *</p> <p>15 Tilleggshåndtak</p> <p>16 Spennmutter nøkkel</p> <p>17 Innvendig sekskantnøkkel (nøkkelvidde 4 + nøkkelvidde 5)</p> |
|---|--|

* ikke framstilt

Bruksanvisning

⚠ **ADVARSEL!**

Før alle arbeider med maskinen må støpselet trekkes ut.

⚠ **FORSIKTIG!**

Strømspenning som står til disposisjon må stemme overens med angivelsene om spenningen på typeskiltet.

Før ibruktaking

- Pakk ut elektroverktøyet og tilbehøret og kontroller at leveringen er komplett og fullstendig og at det ikke er oppstått transportskader.

Montering av ekstra håndtak

For bedre håndtering av elektroverktøyet kan det monteres et ekstra håndtak.

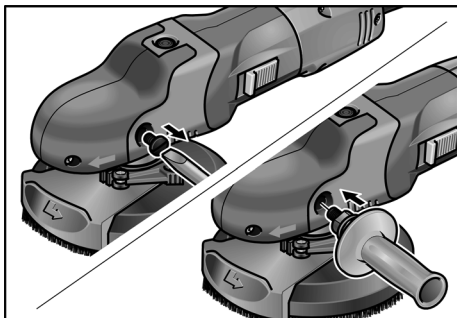

- Festeskruen på venstre siden av greps-
heten fjernes.
- Skru på det ekstra håndtaket og skru
det fast.

Ved demontering av det ekstra håndtaket må skruen som er fjernet monteres på igjen.

Tilkopling til et avsugingsanlegg

i **HENVISNING**

Det anbefales å bruke FLEX spesial suger S 47 M.

- Avsugingsslangen på tilkoplingsstussen av verneheten festes på.
- Strømkabelen med kabelholderne (3x) som hører med ved leveringen festes til avsugingsslangen.

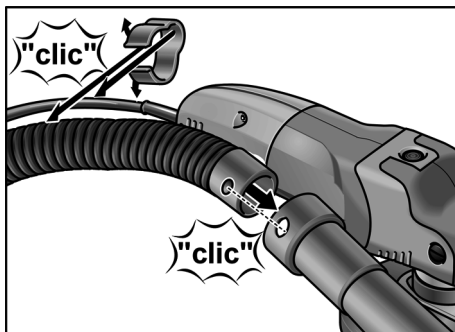

- Avsugingsslangen tilkoples til avsugings-
anlegget. Ta hensyn til betjeningsveiled-
ningen for avsugingsanlegget!
Kontroller festet! Om nødvendig må
det brukes en passende adapter.

Påsetting/skift av slipepapir med borrelås

- Trekk ut støpselet.
- Slitte slipemidler må fjernes fra støttetallerkenen.

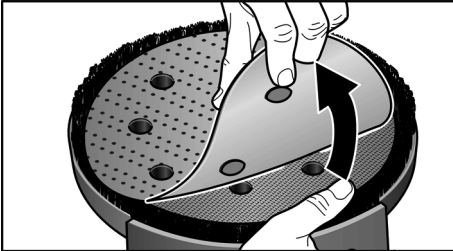

- Legg slipepapiret med borrelås på støttetallerkenen og trykk det fast. Ta hensyn til hullene for å garantere at slipestøvet blir suget opp.
- Gjennomfør et prøveløp for å kontrollere den sentriske spenningen på slipemiddelet.

Arbeid med vifteformet slipetallerken

i HENVISNING

En vifteformet slipetallerken er tilbehør ved "bearbeiding av metall".

- Trekk ut støpselet.
- Trykk spindellåsen og hold den trykket.
- Løsne slipetallerkenen fra borrelåsen med hånd eller med tohulls nøkkel.

i HENVISNING

Dersom tallerkenen sitter fast i borrelåsen, holdes drivakslingen fast med den innvendige sekskantnøkkelen.

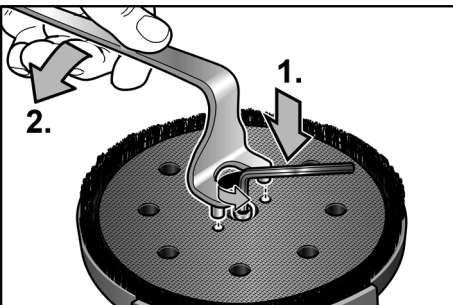

- Skru så slipetallerken i klokken retning av spindelen.
- Spennflensen (A) legges oppå spindelen.
- Den vifteformete slipetallerkenen (B) legges oppå spennflensen.
- Skru spennmutteren (C) på spindelen med anslaget opp.

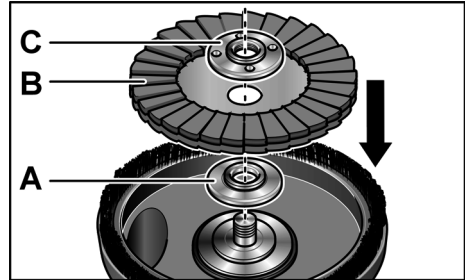

- Trykk spindellåsen og hold den trykket.
- Spennmutteren trekkes fast med stoppenøkkel i klokken retning.

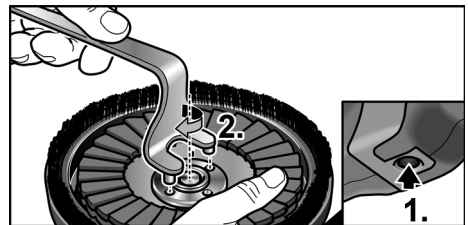

- Gjennomfør et prøveløp for å kontrollere den sentriske spenningen på slipemiddelet.

! FORSIKTIG!

Bruk aldri en diamant slipetallerken som ikke er godkjent av FLEX på dette elektroverktøyet. Fare for skade på apparatet!

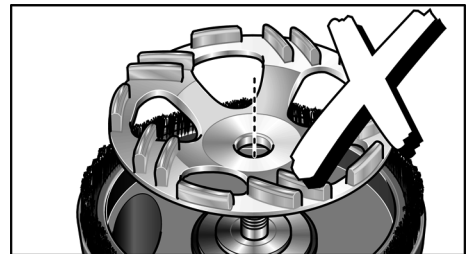

Kontroller stilingen på vernehetten:

Børstekransen bør rage ca. 0–1 mm ut over slipemiddelet. Om nødvendig må dette korrigeres.

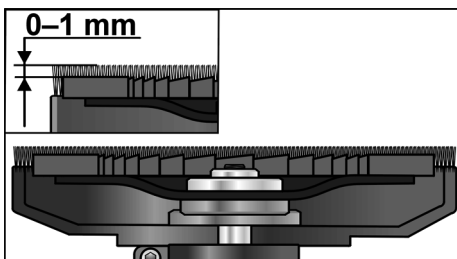

- Spennspaken løsnes ved vernehetten.
- Vernehetten innstilles på ønsket høyde.

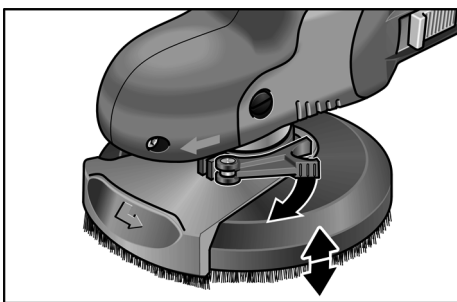

- Skru spennspaken fast.

i HENVISNING

Når klemmekraften avtar, kan klemmen justeres etter ved å trekke fast den innvendige sekskantskruen på spennspaken.

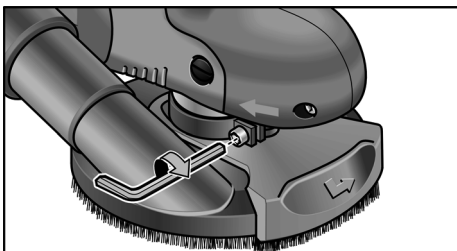

Inn- og utkopling av elektroverktøy

Korttidsdrift uten fastlåsing:

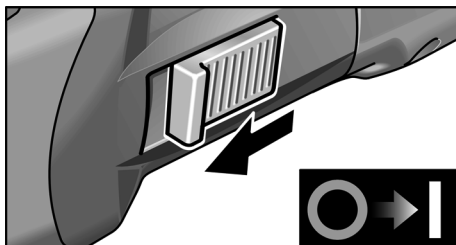

- Skyv bryteren framover og hold den fast.
- For utkopling slippes bryteren igjen.

Varig drift med fastlåsing:

i HENVISNING

Etter et strømbrudd starter det innkoblede elektroapparatet ikke av seg selv.

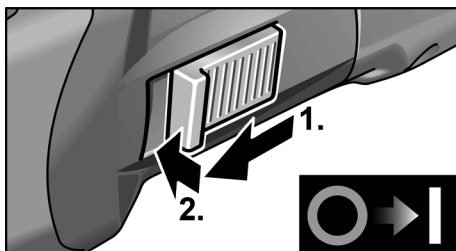

- Skyv bryteren framover og trykk den fast i forreste posisjon.

Slå maskinen av:



- For utkopling frigjøres bryteren igjen ved å trykke bak på den.

Turtallsforvalg



For innstilling av arbeidsturtallet må innstillingshjulet stilles på ønsket verdi.

Turtallet kan stilles inn fra 600–2.100 o/min.

Innstilling	Turtall (o/min)
1	600
2	900
3	1.200
4	1.500
5	1.800
6	2.100

Arbeid med elektroverktøy

⚠ ADVARSEL!

Den roterende slিপetallerkenen må ikke komme i kontakt med skarpe gjenstander som stikker ut. **Fare for tilbakeslag!**

Fare for skade på slípjetallerkenen.

Vedskader eller sterk slitasje på slípjetallerkenen må denne absolutt skiftes ut.

⚠ FORSIKTIG!

Elektroverktøyet må alltid holdes godt fast med begge hender!

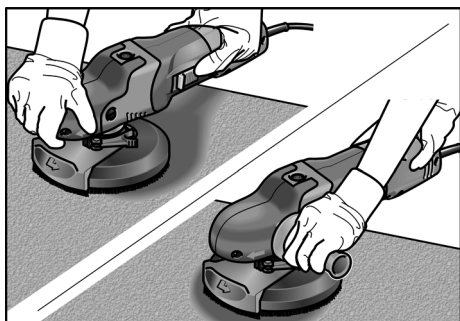

1. Fest fast slípemiddelet.
2. Kontroller stillingen på vernehetten.
3. Tilkople avsugingsanlegget.
4. Stikk inn støpselet.
5. Slå på avsugingsanlegget.

6. Innkoples elektroverktøyet.
7. Elektroverktøyet settes på arbeidsflaten. Børstekransen må være i plan med arbeidsflaten.
8. Forhøy trykket slik at slípjetallerkenen får kontakt med arbeidsflaten. Sving elektroverktøyet med overlappende bevegelser.
9. For sliping i hjørner:
 - Slå av maskinen og vent til slípeverktøyet står stille.
 - Ta ut det svingbare kantsegmentet og sving det mot venstre.

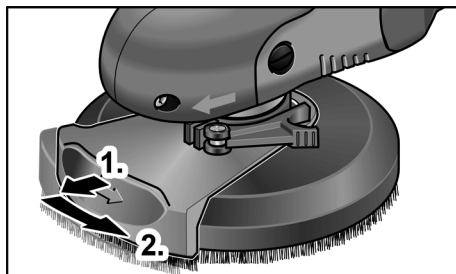

- Slå på maskinen igjen.
- Elektroverktøyet settes på arbeidsflaten.

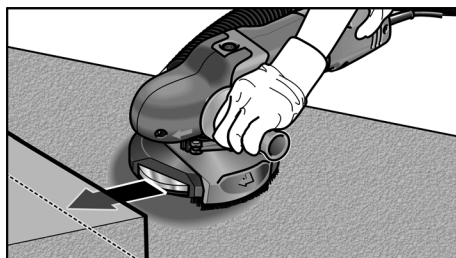

10. Etter endt arbeid må elektroverktøyet slå av og støpselet må trekkes ut.

Børstekrans

Vernehetten er utstyrt med en børstekrans. Denne kransen har to funksjoner:

- Da børstekransen rager over ut over overflaten på slípjetallerkenen, kommer den først i kontakt med arbeidsflaten. Dermed blir slípjetallerkenen satt parallel til arbeidsflaten før slípemiddelet kommer i kontakt med arbeidsflaten. På den måten blir det unngått at det oppstår en sigdformet fordypning på grunn av randen på slípjetallerkenen.

- Kransen holder også støvet tilbake inntil det blir suget opp av støvsugeren.
- Dersom børstekransen blir skadet eller meget slitt, bør den skiftes ut. Et sett med reserve-børster kan fås hos FLEX kundeservice forhandler.

Vedlikehold og pleie

ADVARSEL!

Før alle arbeider med elektroverktøy må støpselet trekkes ut.

Rengjøring

ADVARSEL!

Ikke bruk vann eller flytende rengjøringsmiddel.

FORSIKTIG!

Ved rengjøringsarbeider med trykkluft må du absolutt bruke vernebrille.

- Innsiden av kapslingen med motoren må regelmessig blåses ut med tørr trykkluft.
- Verneheten og det svingbare kantsegmentet rengjøres med tørr trykkluft.

Reparasjoner

Reparasjoner må kun utføres av et kunde-service verksted som er autorisert av produsenten.

HENVISNING

Skrueene på motorkassen må ikke løsnes i løpet av garantitiden. Dersom dette ikke blir fulgt, slettes produsentens garantiforpliktelse.

Reservedeler og tilbehør

Annet tilbehør, særlig innsatsverktøy, finnes i katalogen fra produsenten.

Eksplisjons tegninger og lister for reservedeler finnes på vår hjemmeside:

www.flex-tools.com

CE-Konformitet

Vi erklærer hermed at vi alene er ansvarlig for at de punkter som er beskrevet under „Tekniske data“ stemmer overens med følgende normer eller normative dokumenter:

EN 60745 i henhold til bestemmelsene i direktivet 2004/108/EF (inntil 19.04.2016), 2014/30/EU (fra og med 20.04.2016), 2006/42/EF, 2011/65/EF.

Ansvarlig for tekniske dokumenter:
FLEX-Elektrowerkzeuge GmbH, R & D
Bahnhofstrasse 15, D-71711 Steinheim/Murr



Eckhard Rühle
Manager Research &
Development (R & D)

Klaus Peter Weinper
Head of Quality
Department (QD)

15.05.2015

FLEX-Elektrowerkzeuge GmbH
Bahnhofstrasse 15, D-71711 Steinheim/Murr

Henvisninger om skrotning

ADVARSEL!

Utrangerte maskiner må gjøres ubrukelige ved å fjerne strømkabelen.



Kun for EU-land

Ikke kast elektrisk verktøy i bosset.

I henhold til det europeiske direktivet

2012/19/EF om avhending av elektrisk og elektronisk gammelt utstyr og omsetting av nasjonal rett, må brukte elektriske verktøy samles separat og avhendes på en miljøvennlig måte.

HENVISNING

Faghandelen vil gi deg informasjon om avhendingsmåter.

Utelukkelse av ansvar

Produsenten og hans representant er ikke ansvarlige for skader eller tapte vinning på grunn av avbrytelser i driften som er forårsaket av produktet og ikke mulig bruk av produktet.

Produsenten og hans representant er ikke ansvarlige for skader som er forårsaket av ikke forskriftsmessig bruk av eller i forbindelse med produkter fra andre produsenter.

Innehåll

För din säkerhet	109
Buller och vibration	112
Tekniska data	113
Översikt	114
Bruksanvisning	115
Underhåll	119
CE-Försäkran om överensstämmelse . .	119
Skrotning och avfallshantering	119
Ansvar.	119

Teckenförklaring



VARNING!

Varnar för en omedelbart hotande fara!
Risk för liv och lem om varningen ej beaktas.



VAR FÖRSIKTIG!

Varnar för en möjlig farlig situation.
Om varningen ej beaktas kan person- eller saksador uppstå.



OBS

Hänvisar till tips och viktig information.

Tecken på maskinen



Läs bruksanvisningen innan maskinen tas bruk!



Använd skyddsglasögon!



Använd hörselskydd!



Avfallshantering (skrotning)
(se sida 119)!

För din säkerhet



VARNING!

Läs innan elvertyget tas i bruk noggrant igenom och följ

- föreliggande bruksanvisning,
- "Allmänna säkerhetsanvisningar" för elverktyg i det bifogade häftet (nr. 315.915),
- gällande arbetarskyddsbestämmelser.

Detta elverktyg är konstruerat enligt modern teknik och vedertagna säkerhetstekniska regler. Trots det kan fara för liv och lem liksom för maskinen eller andra föremål uppstå.

Elverktyget får endast användas

- för avsett ändamål,
- i tekniskt felfritt tillstånd.

Störningar som kan påverka säkerheten måste omgående åtgärdas.

Avsedd användning

Ytslipmaskinen SE 14-2 125/SE 14-2 150 är avsedd

- för användning inom industri och hantverk,
- för torrslipning av metall, sten och trä liksom för torrslipning av lackerade ytor,
- för slipning med kardborrslippapper på sliptallrikar som FLEX erbjuder för denna maskin,
- för slipning med lamellslipskivor som FLEX erbjuder för denna maskin,

Verktyg måste vara godkända för minst 3.000 rpm.

Kap- och skrubbskivor får ej användas med detta elverktyg.

Vid användning av ytslipmaskinen SE 14-2 125/SE 14-2 150 ska en dammsug av typ M anslutas.

Säkerhetsanvisningar

VARNING!

Läs noggrant igenom alla säkerhetsanvisningarna. Ej beaktade säkerhetsanvisningar och övriga anvisningar kan leda till elektriska stötar, brand och/eller svåra skador.

Förvara alla säkerhetsanvisningar och övriga anvisningar för framtida bruk.

- Detta elverktyg är avsett för användning som slipmaskin, sandpappersslipmaskin och polerare. Beakta alla säkerhetsanvisningar, anvisningar, bilder och data som erhålls med maskinen.

Om följande anvisningar ej beaktas kan elektriska stötar, brand och/eller svåra personskador uppstå.

- Detta elverktyg är ej lämpligt för arbete med träborstar och kapskivor. Ej avsedd användning av elverktyget kan leda till skador.
- Använd aldrig tillbehör som inte av tillverkaren rekommenderats för detta elverktyg. Bara för att ett tillbehör kan monteras på elverktyget garanteras ingen säker användning.
- Det använda tillbehörets tillåtna varvtal måste vara minst så högt som elmaskinens angivna max varvtal. Tillbehör som roterar snabbare än tillåtet, kan gå sönder och flyga omkring.
- Det använda verktygets ytterdiameter och tjocklek måste motsvara elverktygets angivna mått. Felaktigt uppmätta verktyg kan inte skämmas eller kontrolleras tillräckligt.
- Slipskivor, sliptallrikar eller annat tillbehör måste passa exakt på elverktygets slipspindel. Verktyg som inte passar exakt på elverktygets slipspindel roterar ojämnt, vibrerar starkt och kan leda till att kontrollen förloras.
- Använd aldrig defekta verktyg. Kontrollera verktygen före varje användning rörande kanturslag och sprickor och sliptallrikarna rörande sprickor, slitage eller stark nötning. Kontrollera att elverktyget eller verktyget ej tagit skada om det fallit ner eller använd ett oskadat verktyg.

När verktyget kontrollerats och monterats, måste du hålla dig och andra personer utanför det roterande verktygets plan och låta maskinen gå en minut med högsta hastighet.

Defekta verktyg bryts oftast redan under denna testtid.

- Använd personlig skyddsutrustning. Använd beroende på tillämpning ansiktskydd, ögonskydd eller skyddsglasögon. Använd vid behov dammskydd, hörselskydd, skyddshandskar eller specialförkläde som skyddar mot fina slip- och materialpartiklar. Ögonen måste skyddas mot kringflygande partiklar, som uppstår vid olika tillämpningar. Vid användning måste damm- eller andningskyddsmask filtrera uppstående damm. Om du utsätter dig länge för starkt buller, kan hörseln ta skada.
- Se till att andra personer håller tillräckligt avstånd till ditt arbetsområde. Alla som beträder arbetsområdet måste bära personlig skyddsutrustning. Delar av arbetsstycket eller avbrutna verktyg kan flyga omkring och förorsaka skador även utanför det direkta arbetsområdet.
- Håll maskinen under arbete endast i de isolerade handtagen om verktyget kan träffa dolda strömledningar eller den egna nätsladden. Kontakt med en strömförande ledning kan även sätta metallmaskindelar under spänning och leda till elektriska stötar.
- Håll alltid nätsladden på avstånd från roterande verktyg. Om du tappar kontrollen över maskinen, kan nätsladden kapas eller gripas och din hand eller arm komma i kontakt med det roterande verktyget.
- Lagg aldrig ifrån dig maskinen förrän verktyget står helt stilla. Det roterande verktyget kan komma i kontakt med avläggningsytan, varigenom du kan tappa kontrollen över maskinen.
- Låt aldrig maskin vara igång när den bärs. Din klädsel kan genom tillfällig kontakt gripas av det roterande verktyget och verktyget kan borra in sig i din kropp.

- **Rengör maskinens luftöppningar regelbundet.**
Motorfläkten suger in damm i huset och en större mängd metalldamm kan förorsaka elektriska faror.
- **Använd ej maskinen i närheten av brännbart material.**
Gnistor kan tända dessa material.
- **Använd aldrig verktyg som kräver kylvätska.**
Användning av vatten eller andra kylmedel kan leda till elektriska stötar.

Särskilda säkerhetsanvisningar för slipning:

- **Använd uteslutande för denna maskin godkända slipverktyg och det för dessa verktyg avsedda sprängskyddet.**
Slipverktyg som inte är avsedda för denna maskin kan inte avskämmas tillräckligt och är osäkra.
- **Sprängskyddet måste vara säkert monterat på maskinen och så inställt, att högsta möjliga säkerhet uppnås, dvs minsta möjliga del av slipverktyget är riktat öppet mot operatören.**
Sprängskyddet ska skydda operatören mot avbrutna delar och tillfällig kontakt med slipverktyget.
- **Slipverktygen får endast användas för därför rekommenderat ändamål. Till exempel: Slipa aldrig med en diamantsliptallriks sidyta.**
Diamantsliptallrikar är avsedda för slipning med sliptallrikens undersida. Kraftinverkan från sidan kan bryta dessa slipverktyg.
- **Använd alltid oskadade spännflänsar med rätt storlek och form för resp verktyg.**
Lämpliga flänsar stöder verktygen och minskar därmed risken för brott.
- **Använd ej nötta verktyg från större maskiner.**
Verktygen för större elektriska maskiner är inte konstruerade för mindre maskiners höga varvtal och kan brytas.

Särskilda säkerhetsanvisningar för sandpappersslipning:

- **Använd ej överdimensionerade slipblad utan följ tillverkarens anvisningar rörande slipbladets storlek.**
Slipblad som sticker ut utanför sliptallriken kan förorsaka skador liksom blockering, sönderrivning av slipbladen eller backslag.

Särskilda säkerhetsanvisningar för polering:

- **Se till att inga lösa delar, särskilt fästsnören, hänger utanför polerhättan. Tryck in eller korta fästsnören.**
Lösa medroterande fästsnören kan gripa tag i fingrarna eller fastna i verktyget.

Backslag och motsvarande säkerhetsanvisningar

Backslag är den plötsliga reaktionen när ett roterande verktyg som slipskiva, sliptallrik eller trådborste hakar fast eller blockeras, vilket leder till att det roterande verktyget stoppas abrupt. Därigenom slungas ett okontrollerat elverktyg bort från det blockerande stället i motsatt riktning till verktygets rotationsriktning.

Om t.ex. en slipskiva hakar fast eller blockeras i arbetsstycket, kan slipskivans kant som arbetar i arbetsstycket fastna och därigenom förorsaka att slipskivan bryts eller ett backslag. Slipskivan rör sig då mot eller från operatören beroende på skivans rotationsriktning vid det blockerande stället. Härvid kan slipskivor även brytas.

Ett backslag är följden av felaktig användning av elverktyget. Det kan förhindras genom lämpliga försiktighetsåtgärder enligt nedanstående beskrivning.

- **Håll fast maskinen ordentligt och ställ dig så, att du kan fånga upp eventuella backslagskrafter. Använd om möjligt alltid stödhandtaget för att ha största möjliga kontroll vid eventuella backslag eller reaktioner vid uppstarten.**
Operatören kan genom lämpliga försiktighetsåtgärder behärska backslags- och reaktionskrafterna.

- **Håll alltid händerna på avstånd från roterande verktyg.**
Verktyget kan vid vid backslag röra sig över handen.
- **Undvik att med kroppen komma in i det område som elverktyget rör sig i vid ett eventuellt backslag.**
Bakslaget trycker maskinen i motsatt riktning till slipskivans riktning vid det blockerande stället.
- **Arbeta särskilt försiktigt i närheten av hörn och vassa kanter.**
Se till att verktyget ej hoppar tillbaka från arbetsstycket eller fastnar.
Det roterande verktyget tenderar till att fastna vid hörn och vassa kanter eller om det studsar tillbaka. Detta förorsakar kontrollförlust eller backslag.
- **Använd inte en kedjesåg eller ett tandat sågblad.**
Sådana verktyg förorsakar ofta ett backslag eller att man förlorar kontrollen över maskinen.

Vidare säkerhetsanvisningar



VARNING!

Beröring eller inandning av skadligt/giftigt damm utgör en fara användaren och personer i närheten.

- Avslipning av blyfärg är ej lämpligt.
Blyfärger bör endast avlägsnas av specialist.
- Bearbeta ej material som frisläpper hälsovådliga ämnen (t.ex. asbest).
Vida skyddsåtgärder om hälsovådligt, brännbart eller explosivt damm kan bildas.
Använd dammskyddsmask.
Använd suganläggningar.



SAKSKADOR!

- Nätspänning och spänningsangivelsen på typskylten måste överensstämja med varandra.

Buller och vibration

Buller- och svängningsvärdena har uppmätts enligt EN 60745.

Maskinens A-uppmätta ljudnivå under typiska förhållanden ger följande värden:

- Ljudtrycksnivå: 79,7 dB(A);
- Ljudeffektsnivå: 90,7 dB(A);
- Osäkerhet: K = 3 dB.

Totalt svängningsvärde
(vid slipning med slipskiva):

- Emissionsvärde: $a_{h, DS} < 2,5 \text{ m/s}^2$
- Osäkerhet: K = 1,5 m/s^2



VARNING!

*De angivna mätvärdena gäller för nya maskiner.
I dagligt bruk ändras buller och svängningsvärdena.*



OBS

Den i denna bruksanvisning angivna svängningsnivån är uppmätt enligt en i EN 60745 standardiserad mätmetod och kan användas för jämförelse av elverktyg med varandra.

Den lämpar sig också för en preliminär uppskattning av svängningsbelastningen.

Den angivna svängningsnivån gäller för elverktygets huvudsakliga användning.

Om elverktyget används för andra ändamål med avvikande insatsverktyg eller bristande skötsel, kan svängningsnivån avvika. Detta kan avsevärt höja svängningsbelastningen över hela livslängden.

För en exakt bestämning av svängningsbelastningen bör även den tid som maskinen är frånsagen eller visserligen är igång men ej arbetar tas med i beräkningen. Detta kan tydligt minska svängningsbelastningen över hela livslängden.

Bestäm extra säkerhetsåtgärder för användarens skydd mot svängningar som till exempel: Skötseln av elverktyg, att händerna hålls varma och organisering av arbetsförloppen.



VAR FÖRSIKTIG!

Använd hörselskydd när ljudtrycksnivån överskrider 85 dB(A).

Tekniska data

Maskintyp	Ytslipmaskin	SE 14-2 125	SE 14-2 150
Nätspänning	V/Hz	230/50	
Skyddsisolering		□/II	
Märkeffekt	W	1.400	
Avgiven effekt	W	880	
Varvtal	rpm	600 – 2.100	
Verktygshållare		M14	
Max skivdiameter	mm	125	150
Vikt enligt "EPTA-Procedure 01/2003" (utan sladd)	kg	2,6	2,7

Översikt

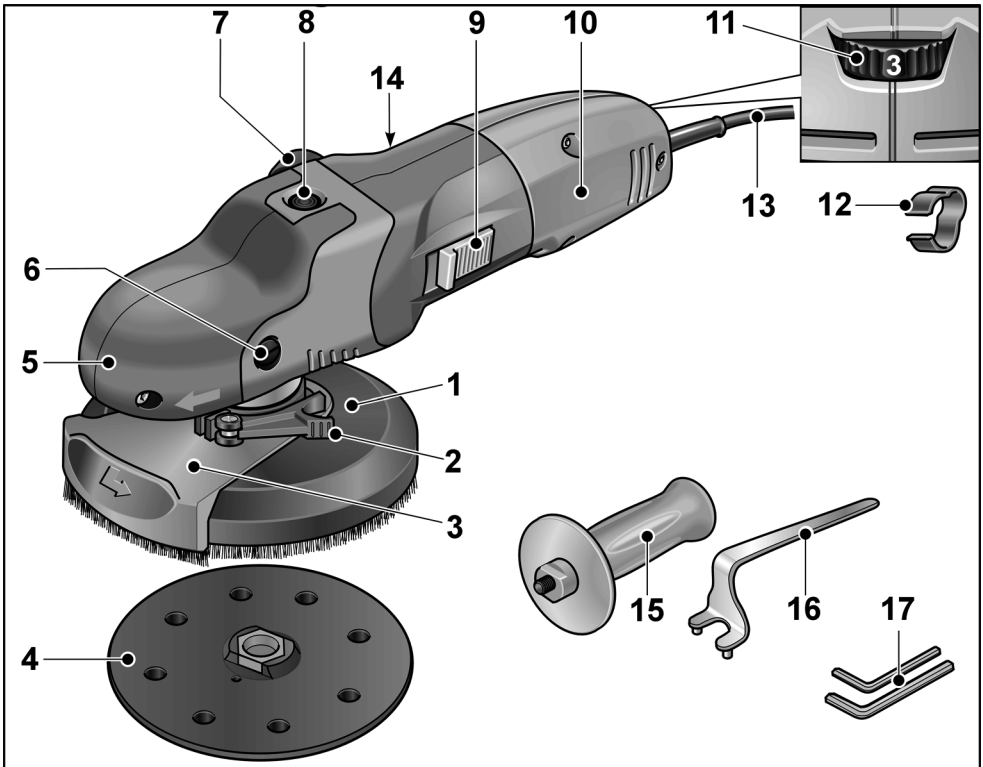

- | | |
|--|--|
| <p>1 Skyddshuv med borstkrans
a) SE 14-2 125: Ø 125 mm
b) SE 14-2-150: Ø 150 mm</p> <p>2 Spännpak för skyddshuv</p> <p>3 Svängbart kantsegment</p> <p>4 Kardborrsliptallrik</p> <p>5 Handtagshuv
Med luftöppning och rotationsriktningspil.</p> <p>6 Fästskruv för handtagshuv</p> <p>7 Anslutning för utsugning</p> <p>8 Spindellås
För att låsa spindeln vid verktygsbyte.</p> <p>9 Vippkontakt
för till- och frånslagning.
Med fast läge för kontinuerlig drift.</p> | <p>10 Handtag</p> <p>11 Hastighetsinställning</p> <p>12 Sladdhållare (3x)
För säker sladdmontering på sugslangen.</p> <p>13 Anslutningsladd 4,0 m med nätkontakt</p> <p>14 Typskylt *</p> <p>15 Stödhandtag</p> <p>16 Spännmutternyckel</p> <p>17 Insexnycklar (NV 4 + NV 5)</p> |
|--|--|

* ej avbildad

Bruksanvisning



VARNING!

Dra ut nätkontakten före alla åtgärder på maskinen.



VAR FÖRSIKTIG!

Närspänningen och den på typskylten angivna spänningen måste överensstämma.

Före start

- Packa upp elverktyget och motsvarande tillbehör och kontrollera att leveransen är fullständig och om transportskador uppstått.

Montering av stödhandtag

Stödhandtaget underlättar hanteringen av maskinen.

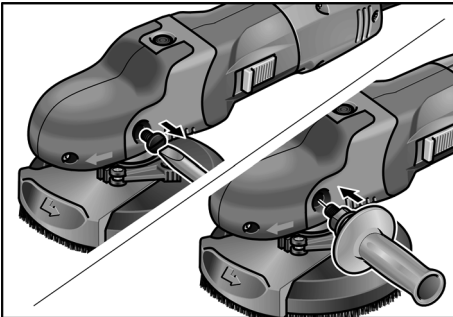

- Lossa fästskruven på handtagshuvens vänstra sida.
- Skruva i och dra åt stödhandtaget.

Skruva i den förut lossade skruven igen när stödhandtaget demonterats.

Anslutning av en suganläggning



OBS

FLEX specialsug S 47 M rekommenderas.

- Koppla sugslangen på skyddshuvens sugrör.
- Fäst anslutningssladden på sugslangen med hjälp av de medföljande sladdhållarna (3x).

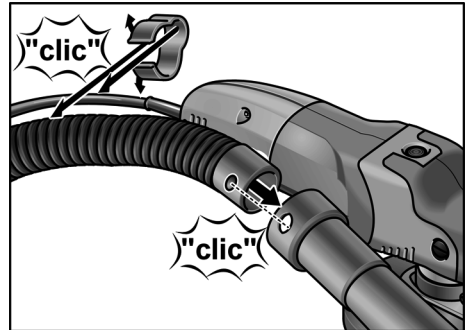

- Anslutning av sugslangen till suganläggningen. Beakta suganläggningens bruksanvisning! Kontrollera anslutningen! Använd passande adapter vid behov.

Montering/byte av kardborrslippappret

- Dra ut nätkontakten.
- Dra av det slitna slippappret från sliptallriken.

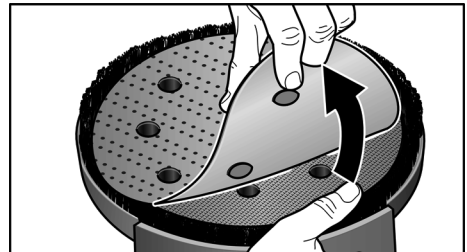

- Läg kardborrslippappret centrerat på sliptallriken och tryck fast det. Beakta hålningen för att säkerställa utsugningen av slipdammet.
- Provkör för att kontrollera att slipskivan är centrerad.

Arbete med lamellsliptallrikar

i OBS

Lamellsliptallrikar ingår i tillbehörssatsen "Metallbearbetning".

- Dra ut nätkontakten.
- Håll spindellåsningen intryckt.
- Lossa korborttallriken för hand eller med tvåhålsnyckel.

i OBS

Håll fast drivaxeln med insexnyckel om korborttallriken sitter fast.

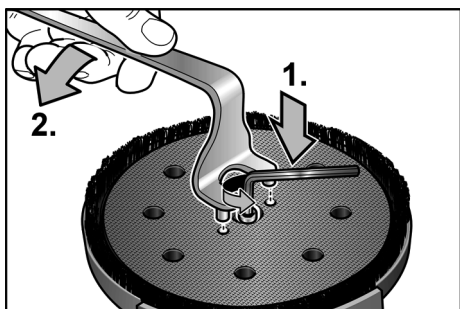

- Skruva av korborttallriken från spindeln moturs.
- Lägg spännflänsen (A) på spindeln.
- Lägg lamellsliptallriken (B) på spännflänsen.
- Skruva fast spännmuttern (C) på spindeln med flänsen riktad uppåt.

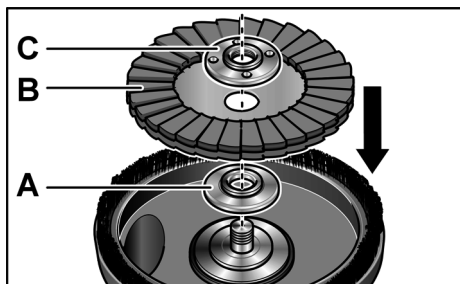

- Håll spindellåsningen intryckt.
- Dra åt spännmuttern medurs med hållnyckeln.

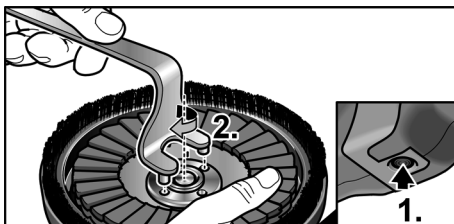

- Provkör för att kontrollera att slipskivan är centrerad.



VAR FÖRSIKTIG!

Använd aldrig en icke av FLEX godkänd diamantsliptallrik med detta elverktyg.
Risk för maskinskador!

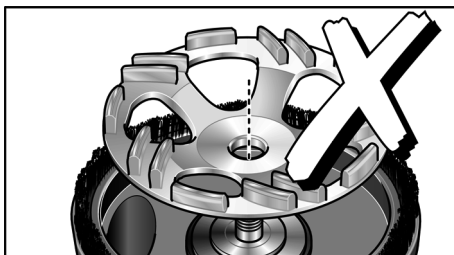

Kontrollera skyddshuvens läge:

Borstkransen ska sticka ut 0–1 mm över sliptallriken. Korrigera vid behov.

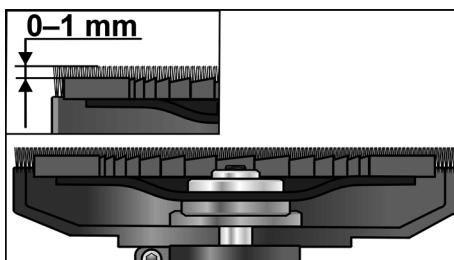

- Lossa spännspaken på skyddshuvens.
- Ställ in skyddshuvens på önskad höjd.

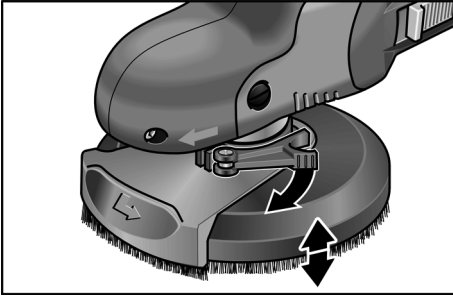

- Dra åt spännpaken.

i OBS

Vid avtagande spännkraft kan insexskruven på spännpaken justeras.

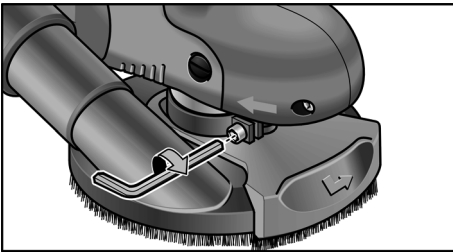

Elverktygets till- och frånslagning

Kort drift utan spär:

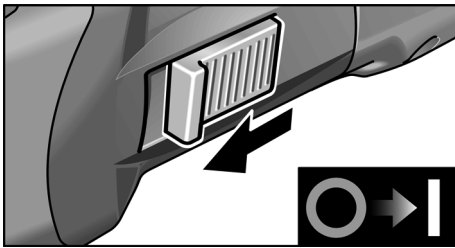

- Tillkoppling: För vippkontakten framåt och håll fast den där.
- Frånkoppling: Släpp vippkontakten.

Kontinuerlig drift med spär:

i OBS

Efter strömavbrott startar den tillkopplade maskinen inte automatiskt igen.

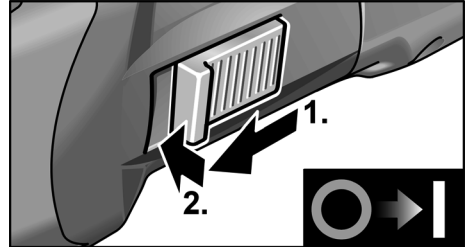

- Tillkoppling: För vippkontakten framåt och tryck på främre ändan tills den snäpper fast.

Frånkoppling:

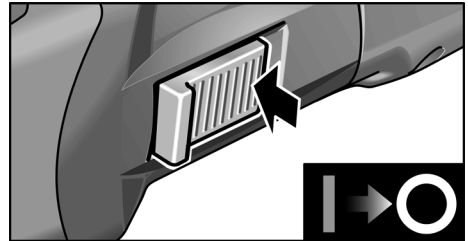

- Frånkoppling: Tryck på vippkontaktens bakre ända.

Hastighetsinställning

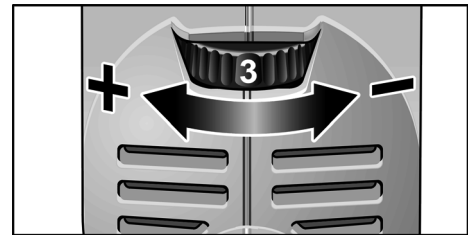

Ställ ratten på önskat arbetsvarvtal. Varvtalet kan ställas in från 600–2100 rpm.

Inställning	Varvtal (rpm)
1	600
2	900
3	1.200
4	1.500
5	1.800
6	2.100

Arbeta med maskinen

VARNING!

Den roterande sliptallriken får ej komma i kontakt med vassa utstående föremål.

Risk för backslag! Skador på sliptallriken.

Vid skador eller stark avnötning måste sliptallriken bytas ut.

VAR FÖRSIKTIG!

Håll fast elverktyget med båda händerna!

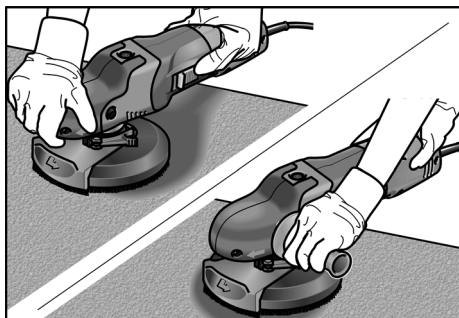

1. Montera slipskiva.
2. Kontrollera skyddshuvens läge.
3. Anslut suganläggningen.
4. Stick in nätkontakten.
5. Koppla till suganläggningen.
6. Koppla till maskinen.
7. Ställ elverktyget på arbetsytan. Borstkransen måste ligga jämnt på arbetsytan.
8. Höj trycket för att sliptallriken ska få kontakt med arbetsytan. Sväng därvid elverktyget med överlappande rörelser.
9. För hörnslipning:
 - Stäng av maskinen och vänta tills slipverktyget står stilla.
 - Dra ut det svängbara kantsegmentet och sväng det åt vänster.

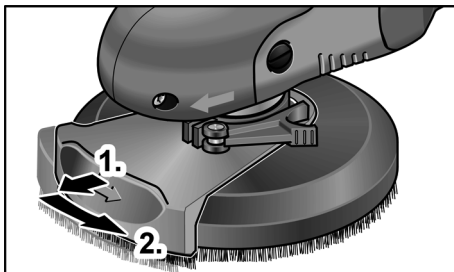

- Koppla till maskinen igen.
- Ställ elverktyget på arbetsytan.

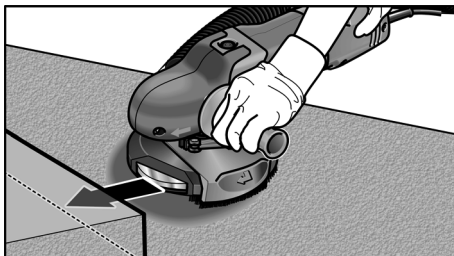

10. Koppla efter arbetet från elverktyget och dra ut nätsladden.

Borstkrans

Skyddshuvens är utrustad med en borstkrans. Denna krans har två funktioner:

- Eftersom kransen sticker ut över sliptallriken yta kommer den först i kontakt med arbetsytan. Därigenom ställs sliptallriken parallellt mot arbetsytan innan slipmedlet kommer i kontakt med arbetsytan. På så sätt undviks en skärförmig fördjupning genom sliptallrikens kant.
- Kransen håller tillbaka dammet tills det sugts ut av dammsugaren.

Om borstkransen är skadad eller är mycket sliten måste den bytas ut. En reservborstsats kan erhållas hos varje FLEX-kundtjänstställe.

Underhåll

VARNING!

Dra ut nåtkontakten före alla åtgärder på elverktyget.

Rengöring

VARNING!

Användvarken vatten eller andra rengöringsvätskor.

VAR FÖRSIKTIG!

Vid rengöring med tryckluft måste skyddsglasögon användas.

- Blås igenom motorrummet och kåpans insida med torr tryckluft regelbundet.
- Rengör skyddshuven och det svängbara kantsegmentet med torr tryckluft.

Reparation

Reparation får endast utföras av auktoriserad verkstad.

OBS

Lossa ej skruvarna på motorkåpan under garantitiden. I annat fall upphör tillverkarens garanti att gälla.

Reservdelar och tillbehör

För tillbehör, särskilt insatsverktyg, se tillverkarens katalog.

Explosionsritningar och reservdelslistor återfinns på vår hemsida:

www.flex-tools.com

CE-Försäkran om överensstämmelse

Härmed förklarar vi att den under "Tekniska data" beskrivna produkten uppfyller kraven i följande standarder eller regelgivande dokument:

EN 60745 enligt kraven i direktiven 2004/108/EG (till 19.04.2016), 2014/30/EU (fom 20.04.2016), 2006/42/EG och 2011/65/EG.

Ansvarig för tekniska underlag:
FLEX-Elektrowerkzeuge GmbH, R & D
Bahnhofstrasse 15, D-71711 Steinheim/Murr



Eckhard Rühle
Manager Research &
Development (R & D)

Klaus Peter Weinper
Head of Quality
Department (QD)

15.05.2015
FLEX-Elektrowerkzeuge GmbH
Bahnhofstrasse 15, D-71711 Steinheim/Murr

Skrotning och avfallshantering

VARNING!

Gör förbrukade maskiner obrukbara genom att avlägsna nåtsladden.



Endast för EU-stater

Kasta ej elverktyg i hushållssoporna!

Enligt det europeiska direktivet 2012/19/EG ska förbrukade elverktyg samlas separat och hanteras enligt gällande avfallsbestämmelser.

OBS

Fråga fackhandlaren rörande avfallsbestämmelser!

Ansvar

Tillverkaren och hans representant ikläder sig inget ansvar för skador eller förlorad vinst som uppstår genom produkten eller genom att produkten ej kan användas.

Tillverkaren och hans representant ikläder sig inget ansvar för skador som uppstår genom felaktig användning eller i förbindelse med andra tillverkarens produkter.

Sisältö

Turvallisuusasiaa	120
Melu ja tärinä	123
Tekniset tiedot	124
Kuva koneesta	125
Käyttöohjeet	126
Huolto ja hoito	130
CE-Vaatimustenmukaisuus	130
Kierrätysohjeita	130
Vastuun poissulkeminen	130

Käytetyt symbolit

VAROITUS!

Viittaa välittömästi uhkaavaan vaaraan.
Ohjeen noudattamatta jättäminen saattaa johtaa kuolemaan tai vakaviin loukkantumisiin.

VARO!

Viittaa mahdollisesti vaaralliseen tilanteeseen.
Ohjeen noudattamatta jättäminen saattaa johtaa loukkaantumisiin tai esinevaurioihin.

OHJE

Viittaa koneen käyttöä koskeviin ohjeisiin ja tärkeisiin tietoihin.

Symbolit koneessa



Lue käyttöohjeet ennen koneen käyttöönottoa!



Käytä silmiensuojaimia!



Käytä kuulonsuojaimia!



Vanhan laitteen kierrätysohjeet (katso sivu 130)!

Turvallisuusasiaa



VAROITUS!

Lue ohjeet ennen sähkötyökalun käyttöä ja toimi niiden mukaisesti:

- koneen käyttöohje,
- sähkötyökalujen käyttöä koskevat »Yleiset turvallisuusohjeet« oheisessa vihkosessa (dokumentti-nro: 315.915),
- käyttöpaikalla voimassa olevat ohjeet ja työsuojelumääräykset.

Tämä sähkötyökalu on valmistettu uusimman teknisen tietämyksen ja hyväksytyjen turva-tekniisten säännösten mukaisesti.

Tästä huolimatta sen käytöstä saattaa aiheutua hengenvaaraa koneen käyttäjälle ja muille henkilöille ja itse kone tai muu esineistö voi vaurioitua. Sähkötyökalua saa käyttää vain

- määräystenmukaiseen käyttötarkoitukseen,
- sen ollessa teknisesti moitteettomassa kunnossa.

Turvallisuuteen vaikuttavat häiriöt on korjattava välittömästi.

Määräystenmukainen käyttö

Pintahiomakone SE 14-2 125/SE 14-2 150 on tarkoitettu

- ammattikäyttöön teollisuudessa ja työpajoissa,
- metalli-, kivi- ja puupintojen hiontaan ja vanhan maalin poistoon kuivahionnalla,
- käytettäväksi FLEXin tälle koneelle tarjoamien tukialustaan kiinnitettyjen tarrahiomapaperien kanssa,
- käytettäväksi FLEXin tälle koneelle tarjoamien liuskalautasten kanssa,

Työkalujen tulee olla hyväksytty käytettäväksi vähintään 3.000 r/min kierrosnopeudella.

Tätä sähkötyökalua ei saa käyttää katkaisu- tai napalaikkojen kanssa.

Käytettäessä pintahiomakonetta SE 14-2 125/ SE 14-2 150 koneeseen on liitettävä luokan M imuri.

Turvallisuusohjeita



VAROITUS!

Lue kaikki turvallisuus- ja muut ohjeet.

Turvallisuusohjeiden noudattamisen laiminlyönti saattaa johtaa sähköiskuun, tulipaloon ja/tai vakavaan loukkaantumiseen.

Säilytä kaikki turvallisuus- ja muut ohjeet myöhempää käyttötarvetta varten.

- **Tätä sähkötyökalua tulee käyttää hiomakoneena, hiekkapaperihiomakoneena ja kiillotuskoneena.**
Huomioi kaikki turvallisuusohjeet, käyttöohjeet, piirustukset ja tiedot, jotka toimitetaan koneen mukana.
Jollet noudata seuraavia ohjeita, seurauksena saattaa olla sähköisku, tulipalo ja/tai vakavia loukkaantumisia.
- **Kyseyinen sähkötyökalu ei sovellu työskentelyyn teräsharjoilla tai katkaisuhiontaan.**
Sähkötyökalun käyttö ohjeidenvastaisiin käyttötarkoituksiin voi aiheuttaa vaaratilanteita ja loukkaantumisia.
- **Älä käytä mitään tarvikkeita, joita valmistaja ei ole hyväksynyt tai suositellut nimenomaan tälle sähkötyökalulle.**
Vaikka pystyt kiinnittämään lisätarvikkeen sähkötyökaluun, se ei takaa sen turvallista käyttöä.
- **Käyttötyökalun sallitun kierrosnopeuden tulee olla vähintään yhtä suuri kuin sähkötyökalussa ilmoitettu maksimi kierrosnopeus.**
Tarvike, joka pyörii sallittua nopeammin, saattaa mennä hajalle ja palaset sinkoutuvat ympäristöön.
- **Vaihtotyökalun ulkohalkaisijan ja paksuuden tulee vastata sähkötyökalun mittatietoja.**
Vääränkokoisia vaihtotyökaluja ei voida suojata tai hallita riittävästi.
- **Hiomalaikan, hiomalautasen tai muun hiomatarvikkeen tulee sopia tarkasti sähkötyökalun hiomakaraan.**
Vaihtotyökalut, jotka eivät sovi tarkasti sähkötyökalun hiomakaraan, pyöriivät epätasaisesti, tärisivät voimakkaasti ja voivat johtaa koneen hallinnan menettämiseen.

- **Älä käytä vioittuneita vaihtotyökaluja.**
Tarkista aina ennen koneen käyttöä, ettei vaihtotyökalussa ole säröjä tai halkeamia ja ettei hiomalaikka ole kulunut.
Jos sähkötyökalu tai vaihtotyökalu putoaa, tarkista sen kunto.
Käytä vain hyväkuntoisia ja ehjiä vaihtotyökaluja. Kun olet tarkistanut ja asentanut vaihtotyökalun, pysyttele poissa pyörivän vaihtotyökalun tasosta ja varmistu, että myös lähistöllä olevat henkilöt toimivat samoin, ja anna koneen käydä maksimi nopeudella noin minuutin ajan.
Vioittuneet vaihtotyökalut menevät yleensä rikki tässä ajassa.
- **Käytä henkilökohtaisia suojarusteita.**
Käytä käyttökohteesta riippuen kokokasvonaamaria, silmiensuojainta tai suojalaseja. Jos olosuhteet niin vaativat, käytä pölynaamaria, kuulonsuojaimia, suojakäsineitä tai erikoissuojavaatetta, joka suojaa pieniltä hioma- ja materiaalihiukkasilta.
Suojaa silmät lenteleviltä vierailta esineiltä tms., joita voi syntyä erilaisessa käytössä.
Pölynaamarin tai hengityssuojaimen tulee suodattaa käytön aikana syntyvä pöly.
Pidempiaikainen voimakkaalle melulle altistuminen saattaa vaikuttaa heikentävästi kuuloon.
- **Varmista, että muut henkilöt pysyvät riittävän kaukana työalueelta.**
Jokaisen, joka tulee työalueelle, tulee käyttää henkilökohtaista suojarustusta.
Työstettävästä pinnasta irtoavat kappaleet tai murtuneen vaihtotyökalun osat saattavat sinkoutua kauemmaksi ja aiheuttaa loukkaantumisia myös varsinaisen työalueen ulkopuolella.
- **Pidä kiinni koneesta vain eristetyistä kahvaosista, kun työskentelet paikoissa, joissa sähkötyökalu voi osua piilossa olevaan sähköjohtoon tai koneen omaan verkkojohtoon.**
Kosketus jännitteeseen johtoon voi tehdä myös koneen metalliosat jännitteisiksi ja johtaa sähköiskuun.

- **Pidä verkkojohto poissa pyörivistä vaihtotyökaluista.**
Jos menetät koneen hallinnan, verkkojohto voi katketa tai tarttua kiinni ja kätesi tai käsi-vartesi saattaa osua pyörivään vaihtotyökaluun.
- **Älä laske sähkötyökalua käsistäsi, ennen kuin se on täydellisesti pysähtynyt.**
Pyörivä vaihtotyökalu saattaa koskettaa laskualustaa, jolloin voit menettää sähkötyökalun hallinnan.
- **Älä kanna koskaan käynnissä olevaa sähkötyökalua.**
Koskettaessaan vahingossa vaihtotyökalua vaatteet voivat tarttua siihen kiinni ja vaihtotyökalu saattaa porautua käyttäjän kehoon.
- **Puhdista säännöllisesti sähkötyökalun tuuletusaukot.**
Moottorin puhallin imee pölyä koteloon, ja jos metallipölyä kerääntyy runsaasti, seurauksena voi olla sähköisiä vaaratilanteita.
- **Älä käytä sähkötyökalua palavien materiaalien lähellä.**
Tällaiset aineet voivat syttyä palamaan kipinöiden vaikutuksesta.
- **Älä käytä vaihtotyökaluja, joiden käyttö vaatii nestemäisiä jäähdytysmenetelmiä.**
Veden tai jonkin muun nestemäisen jäähdytysaineen käyttö voi aiheuttaa sähköiskun.

Erityiset hiontaa koskevat turvallisuusohjeet:

- **Käytä ainoastaan kyseiselle sähkötyökalulle hyväksytyjä hiomatyökaluja ja vain niille tarkoitettuja suojuksia.**
Hiomatyökaluja, joita ei ole tarkoitettu kyseiselle sähkötyökalulle, ei voida suojata riittävästi eikä niiden käyttö ole turvallista.
- **Suojuksen tulee olla hyvin kiinnitetty sähkötyökaluun ja säädetty niin, että koneen käyttäjän turvallisuus on suurin mahdollinen, ts. vain mahdollisimman pieni osa hiomatyökalusta on avoin käyttäjään päin.**
Suojuksen tarkoituksena on suojata koneen käyttäjää irtoavilta kappaleilta ja estää tahaton kosketus hiomatyökaluun.
- **Hiomatyökaluja saa käyttää ainoastaan siihen käyttöön, mihin niitä suositellaan. Esimerkiksi: Älä koskaan hio timanttihiomalaikan sivupinnalla.**

Timanttilaikat on tarkoitettu materiaalin poistoon hiomalajan alapintaa käyttäen. Hiomatyökalu saattaa mennä rikki, jos siihen kohdistuu sivuttaisia voimia.

- **Käytä aina ehjää kiinnitysleippaa, joka sopii kooltaan ja muodoltaan valitsemaasi vaihtotyökaluun.**
Sopivat laipat tukevat vaihtotyökaluja ja vähentävät samalla murtumisriskiä.
- **Älä käytä kuluneita vaihtotyökaluja, jotka ovat kuuluneet suurempiin sähkötyökaluihin.**
Suurempien sähkötyökalujen vaihtotyökalut eivät sovellu pienempien sähkötyökalujen korkeille kierrosluvulle, ja ne voivat murtua.

Erityiset heikkopaperihiontaa koskevat turvallisuusohjeet:

- **Älä käytä liian suuria hiomakiekkokoja, vaan noudata valmistajan antamia hiomakiekkokokotietoja.**
Hiomakiekkot, jotka ulottuvat hiomalautasen ulkopuolelle, saattavat aiheuttaa loukkaantumisia sekä johtaa hiomakiekkon kiinnijuuhtumiseen, repeytymiseen tai takapotkuun.

Erityiset kiillottamista koskevat turvallisuusohjeet:

- **Varmista, ettei kiillotushupussa ei olla irtonaisia osia, erityisesti kiinnitysnauhjoja. Piilota tai lyhennä kiinnitysnauhat.**
Irttonaiset, pyörivät kiinnitysnauhat voivat tarttua sormiin tai työkappaleeseen.

Takapotku ja siihen liittyvät turvallisuusohjeet

Takapotku on koneen äkillinen reaktio, jonka aiheuttaa vaihtotyökalun, kuten hiomalajan, hiomalautasen, teräsharjan tms. kiinnitakertuminen tai -juuttuminen. Takertuessaan kiinni tai jumittuessaan pyörivä sähkötyökalu pysähtyy äkillisesti. Tällöin hallitsematon sähkötyökalu sinkoutuu kiinnitarttumiskohdasta vaihtotyökalun pyörimissuunnan vastaiseen suuntaan.

Jos esim. hiomalaikka tarttuu kiinni tai jumittuu työkappaleeseen, niin hiomalajan reuna, joka painautuu työkappaleeseen, voi juuttua kiinni, jolloin hiomalaikka irtoaa tai aiheuttaa takapotkun.

Hiomalaikka liikkuu silloin koneen käyttäjää kohti tai poispäin käyttäjästä riippuen laikan pyörimissuunnasta kiinnijuuttumiskohdassa. Tällöin hiomalaikat saattavat myös murtua.

Takapotkun aiheuttaa sähkötyökalun väärinkäyttö tai käyttö vääriin käyttötarkoituksiin. Takapotku voidaan estää sopivin varoimenpitein, kuten seuraavissa ohjeissa neuvotaan.

- **Pidä sähkötyökalusta kiinni tukevalla otteella ja pidä kehosi ja käsivartesi sellaisessa asennossa, että pystyt hallitsemaan takapotkun voimat. Mikäli mahdollista, käytä aina lisäkahvaa, jotta voit hallita mahdollisimman hyvin takapotkun voiman tai reaktiomomentin.**

Koneen käyttäjä pystyy hallitsemaan takapotkun ja reaktiovoimat noudattamalla sopivia varoimenpiteitä.

- **Älä vie koskaan kättä pyörivän vaihtotyökalun lähelle.**

Vaihtotyökalu voi luiskahtaa käden päälle takapotkun sattuessa.

- **Varo asettumasta alueelle, jonne sähkötyökalu liikkuu takapotkun sattuessa.**

Takapotku pakottaa sähkötyökalun vastakkaiseen suuntaan kuin hiomalaikan liike jumittumiskohdassa.

- **Työskentele erittäin varovasti kulmien, terävien reunojen tms. alueella. Estä vaihtotyökalun ponnahtaminen takaisin työstettävästä kohteesta ja kiinnijuuttuminen.**

Pyörivällä vaihtotyökalulla on taipumus juuttua kiinni kulmissa, terävissä reunoissa tai saadesaan kimmokkeen. Tämä aiheuttaa takapotkun tai kone riistäytyy hallinnasta.

- **Älä käytä ketju- tai hammastettua sahanterää.**

Tällaiset vaihtotyökalut aiheuttavat usein takapotkun tai sähkötyökalun hallinnan menettämisen.

Muita turvallisuusohjeita



VAROITUS!

Terveydelle haitallisten/myrkyllisten pölyjen koskettaminen tai hengittäminen altistaa koneen käyttäjän tai lähistöllä oleskelevat henkilöt vaaralle.

- Lyijypitoisten maalien hiontaa ei suositella. Lyijypitoiset maalit saa poistaa vain alan ammattimies.

- Älä työstä materiaaleja, joista vapautuu terveydelle vaarallisia aineita (esim. asbestia). Ryhdy tarvittaviin varotoimiin, jos työssä voi muodostua terveydelle haitallista, palavaa tai räjähdysaltista pölyä. Käytä hengityssuojainta. Käytä pölynimujärjestelmää.



ESINEVAHINGOT!

- Verkkojännitteen ja jännitetietojen tulee olla samat kuin tyyppikilvessä.

Melu ja värinä

Melu- ja värinäarvot mitattiin standardin EN 60745 mukaan.

Koneen A-painotettu melutaso on tavallisesti:

- Äänenpainetaso: 79,7 dB(A);
- Äänitehotaso: 90,7 dB(A);
- Epävarmuus: K = 3 dB.

Tärinän kokonaisarvo (hiottaessa hiomakiekolla):

- Päästöarvo: $a_{h, DS} < 2,5 \text{ m/s}^2$
- Epävarmuus: K = 1,5 m/s^2



VAROITUS!

Ilmoitetut mittausravot koskevat uusia laitteita. Päivittäisessä käytössä melu- ja värinäarvot muuttuvat.



OHJE

Näissä ohjeissa ilmoitettu värinäataso on mitattu standardissa EN 60745 normitetun mittausmenetelmän mukaan ja sitä voidaan käyttää sähkötyökalujen keskinäiseen vertailuun. Se soveltuu myös värinäaltistuksen alustavaan arviointiin. Ilmoitettu värinäataso tarkoittaa altistumisen tasoa sähkötyökalun pääasiallisessa käyttötarkoituksessa.

Mutta jos sähkötyökalua käytetään muihin käyttötarkoituksiin, normaalista poikkeavilla käyttötarkoituksilla tai sitä ei ole huollettu riittävästi, värinäataso saattaa poiketa ilmoitetusta. Tällöin koko työaikaa koskeva värinäaltistus voi olla selvästi suurempi.

Värinäaltistuksen tarkassa arvioinnissa tulee huomioida myös ne ajat, jolloin laite on kytketty pois päältä tai se on käynnissä, mutta ei varsinaisesti käytössä. Tällöin koko työaikaa koskeva värinäaltistus voi olla selvästi alhaisempi.

Määrittää lisätoimenpiteet koneen käyttäjän suojaamiseksi värinän vaikutukselta, kuten esimerkiksi: sähkötyökalun ja käyttötyökalujen huolto, käsien suojaaminen kylmältä, työnkulun suunnittelu.

**VARO!**

Melutason ylittäessä 85 dB(A) käytä kuulonsuojaimia.

Tekniset tiedot

Konetyyppi	Pintahiomakone	SE 14-2 125	SE 14-2 150
Verkköjännite	V/Hz	230/50	
Suojausluokka		□/II	
Ottoteho	W	1.400	
Antoteho	W	880	
Kierrosnopeus	r/min	600 – 2.100	
Työkalun kiinnitys		M14	
Laikan halkaisija max.	mm	125	150
Paino »EPTA-menetelmän 01/2003« mukaan (ilman liitäntäjohtoa)	kg	2,6	2,7

Kuva koneesta

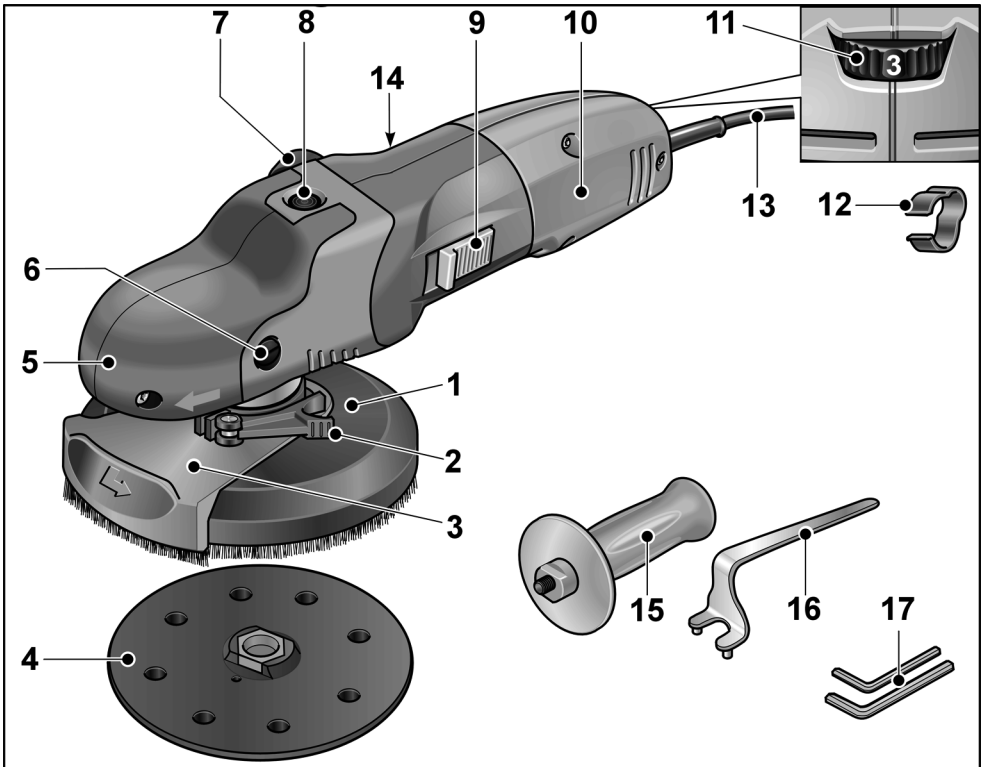

- | | | | |
|---|---|----|--|
| 1 | Suojus, jossa on harjareuna
a) SE 14-2 125: Ø 125 mm
b) SE 14-2-150: Ø 150 mm | 10 | Käsikahva |
| 2 | Suojuksen kiristysvipu | 11 | Säätöpyörä kierrosnopeuden valitsemiseen |
| 3 | Käännettävä reunasegmentti | 12 | Johdon pidin (3x)
Johdon imuletkuun kiinnittämistä varten. |
| 4 | Tarrahiomalautanen | 13 | Liitäntäjohto 4,0 m ja verkkopistotulppa |
| 5 | Vaihteistosuoja
Ilman ulostulo ja pyörimissuunnan nuoli. | 14 | Tyypikilpi * |
| 6 | Vaihteistosuojan kiinnitysruuvi | 15 | Lisäkahva |
| 7 | Liitoskappale imurille | 16 | Tappiavain kiristysmuttereille |
| 8 | Karalukko
Karan lukitsemiseen vaihdettaessa työkalu. | 17 | Kuusiokoloavain
(avainväli 4 + avainväli 5) |
| 9 | Käynnistyskytkin
Koneen käynnistämiseen ja pysäyttämiseen. Lukitusasento pitempää työjaksoa varten. | | |

* ei kuvassa

Käyttöohjeet

VAROITUS!

Irrota pistotulppa pistorasiasta aina ennen koneeseen kohdistuvia töitä.

VARO!

Verkköjännitteen tulee olla sama kuin tyyppikilvessä ilmoitettu jännite.

Ennen käyttöönottoa

- Ota sähkötyökalu ja tarvikkeet pois pakkauksesta ja tarkista, ettei toimituksesta puutu mitään ja ettei ole kuljetusvaurioita.

Lisäkahvan asennus

Käytön helpottamiseksi sähkötyökaluun voidaan asentaa lisäkahva.

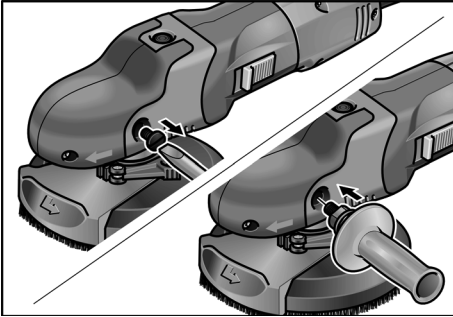

- Poista kiinnitysruuvi vaihteistosuojan vasemmalta puolelta.
- Kierrä lisäkahva paikalleen ja kiristä kiinni.

Kun irrotat lisäkahvan, kiinnitä poistettu ruuvi takaisin paikoilleen.

Pölynimujärjestelmän liitäntä

i OHJE

Suosittelaa **FLEX** erikoisimurin **S 47 M** käyttöä.

- Kiinnitä imuletku suojuksen liitoskappaleeseen.
- Kiinnitä liitäntäjohto koneen mukana tulevilla johdon pitimillä (3x) imuletkuun.

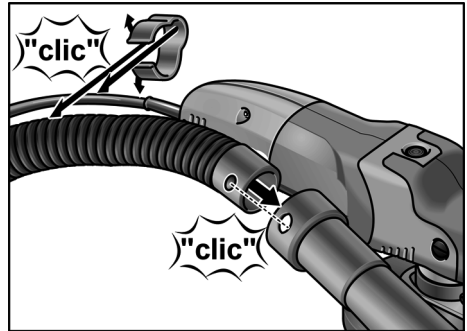

- Liitä imuletku imuriin. Noudata imurin käyttöohjeita! Tarkista kiinnitys! Käytä tarvittaessa sopivaa adapteria.

Tarrahiomaperin kiinnitys tai vaihto

- Irrota pistotulppa pistorasiasta.
- Irrota kulunut hiomatarvike tukialustasta.

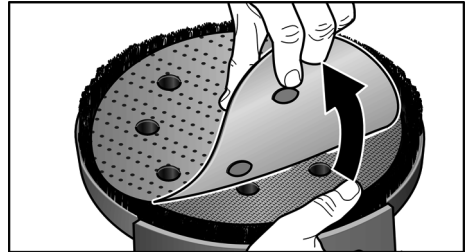

- Aseta tarrahiomapaperi keskelle tukialustaa ja paina kiinni. Varmista että reiät menevät kohdakkain, jotta hiomapöly poistuu kunnolla.
- Koekäytä konetta ja tarkista, että hiomaväline on kiinnittynyt keskelle.

Työskentely liuskalautasilla

i OHJE

Liuskalautaset kuuluvat tarvikesettiin »Metallintyöstö«.

- Irrota pistotulppa pistorasiasta.
- Paina karalukkoa ja pidä se pohjaan painettuna.
- Avaa tarra-alusta käsin tai kaksireikäavaimella.

i OHJE

Jos tarra-alusta on tiukassa, pidä kuusio-koloavaimella kiinni vaihteistoakselista.

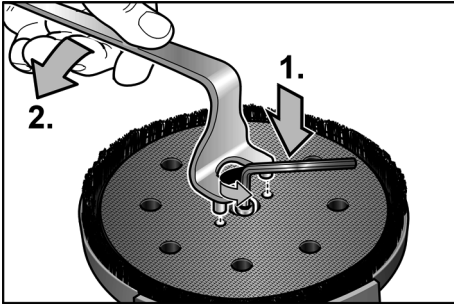

- Irrota tarra-alusta karasta kiertämällä vastapäivään.
- Aseta kiinnityslaippa (A) paikoilleen karaan.
- Aseta liuskalautanen (B) paikoilleen kiinnityslaippaan.
- Kierrä kiinnitysmutteri (C) karaan olake ylöspäin.

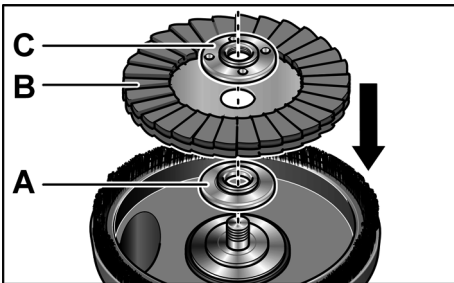

- Paina karalukkoa ja pidä se pohjaan painettuna.
- Kiristä kiristysmutteri kiinni tappiavaimella myötäpäivään kiertäen.

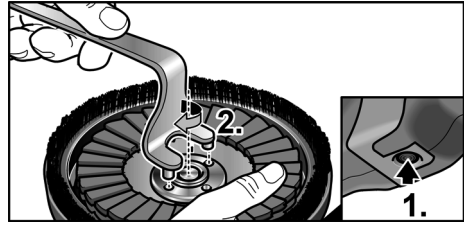

- Koekäytä konetta ja tarkista, että hiomaväline on kiinnittynyt keskelle.



VARO!

Älä käytä tätä sähkötyökälua timanttihiomalautasen kanssa, jolla ei ole FLEXin hyväksyntää. Kone saattaa vaurioitua!

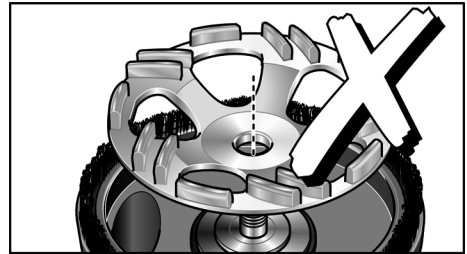

Tarkista laikan suojuksen asento:

Harjareunuksen tulee ulottua noin 0–1 mm hiomatarvikkeen ulkopuolelle. Korjaa tarvittaessa.

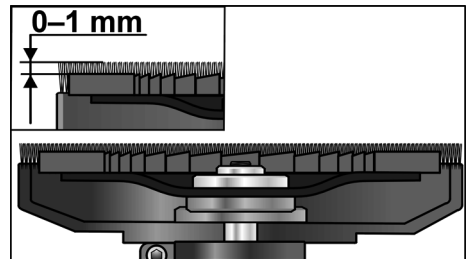

- Avaa suojuksen kiristysvipu.
- Aseta laikansuoja sopivalle korkeudelle.

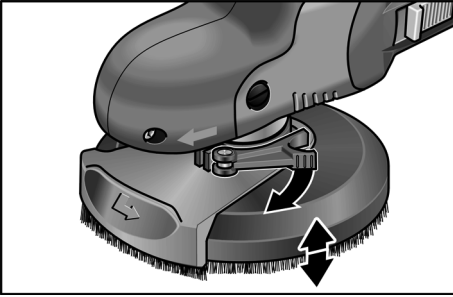

- Kiristä kiristysvipu kiinni.

i OHJE

Kiinnityksen löylyessä voit tiukentaa sitä jälkikäteen kiristämällä kuusiokoloavaimella kiinnitysvivusta.

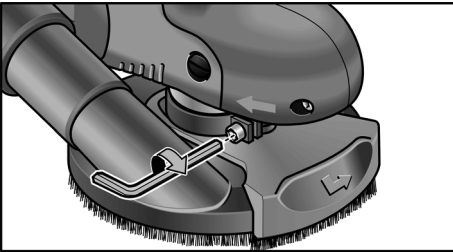

Sähkötyökalun käynnistys ja pysäytys

Lyhytaikainen käyttö ilman lukitustoimintoa:

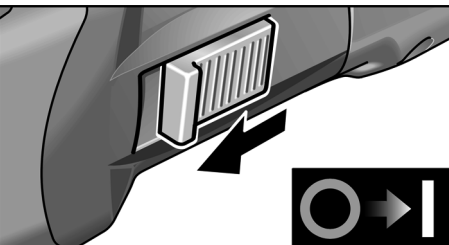

- Työnnä käynnistyskytkin eteen ja pidä siitä kiinni.
- Pysäytä kone vapauttamalla käynnistyskytkin.

Pitempi työjakso lukitustoiminnolla:

i OHJE

Päällekytketty sähkötyökalu ei käynnisty uudelleen sähkökatkon jälkeen.

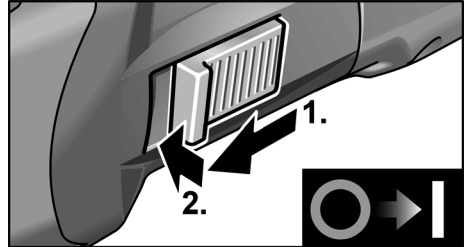

- Työnnä käynnistyskytkin eteen ja lukitse se painamalla kytkimen etuosasta.

Koneen pysäytys:

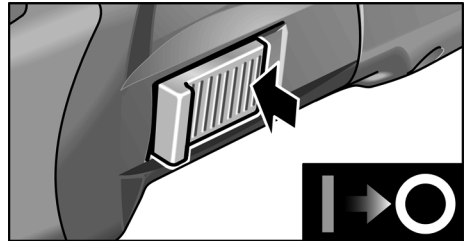

- Pysäytys: avaa lukitus painamalla käynnistyskytkimen takaosasta.

Kierrosnopeuden valinta

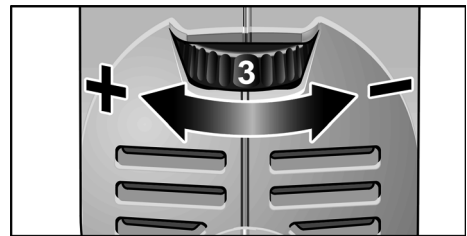

Valitse työhön sopiva kierrosnopeus asettamalla säätöpyörä tarvittavan nopeuden kohdalle.

Kierrosnopeuden voi säätää välille
600–2.100 r/min.

Säätö	Kierros-luku (r/min)
1	600
2	900
3	1.200
4	1.500
5	1.800
6	2.100

Työskentely sähkötyökälulla

⚠ **VAROITUS!**

Pyörivä hiomalaikka ei saa osua teräviin ulospistäviin esineisiin. **Takapotkun riski!**
Hiomalaikka saattaa vaurioitua.

Jos hiomalaikka vaurioituu tai kuluu liikaa, vaihda sen tilalle välittömästi uusi.

⚠ **VARO!**

Pidä sähkötyökälusta aina kiinni molemmin käsin!

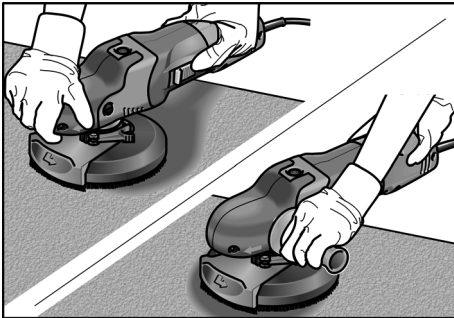

1. Kiinnitä hiomaväline.
2. Tarkista laikan suojuksen asento.
3. Liitä imuri.
4. Kytke verkkopistotulppa pistorasiaan.
5. Käynnistä imuri.
6. Käynnistä sähkötyökälu.
7. Aseta sähkötyökälu työstettävää pintaa vasten. Harjareunuksen tulee olla samassa tasossa työstettävän pinnan kanssa.
8. Paina sitten voimakkaammin, niin että hiomalaikka koskettaa työstettävää pintaa. Käsittele samalla pinta sähkötyökälulla limittäin menevin liikkein.

9. Kulmakohtien hionta:

- Katkaise virta koneesta ja odota, kunnes hiomatyökälu on pysähtynyt.
- Vedä käännettävää reunasegmenttiä ulospäin ja käännä vasemmalle.

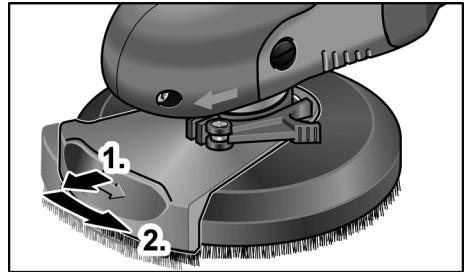

- Käynnistä kone.
- Aseta sähkötyökälu työstettävää pintaa vasten.

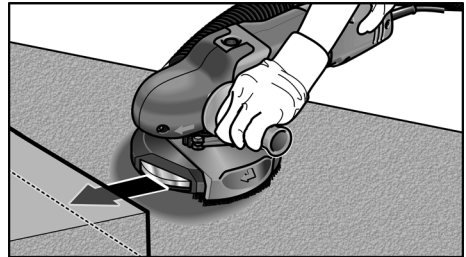

- ## 10. Kun lopetat työskentelyn, pysäytä sähkötyökälu ja irrota pistotulppa pistorasiasta.

Harjareuna

Suojus on varustettu harjareunuksella.

Reunuksella on kaksi tehtävää:

- Koska harjareunus ulottuu hiomalaikan pinnan ulkopuolelle, se osuu ensimmäisenä työstettävään pintaan. Tällöin hiomalaikka asettuu samansuuntaiseksi pinnan kanssa, ennen kuin hiomatarvike koskettaa pintaa. Näin hiomalaikan reuna ei painaudu sirpinmuotoisesti hiottavaan pintaan.
- Reunus estää pölyn leviämisen hengitysilmaan, ennen kuin imuri imee pölyn pois.

Kun harjareunus vioittuu tai on kulunut liikaa, sen tilalle on vaihdettava uusi. Varaharjarjoja on saatavana kaikista FLEX keskushuolloista.

Huolto ja hoito

VAROITUS!

Irrota pistotulppa pistorasiasta ennen kaikkia sähkötyökaluun kohdistuvia töitä.

Puhdistus

VAROITUS!

Älä käytä vettä tai nestemäisiä puhdistusaineita.

VARO!

Kun puhdistat paineilmalla, käytä aina suoja-laseja.

- Puhalla koneen sisätila ja moottori puhtaaksi kuivalla paineilmalla säännöllisin välein.
- Puhdista laikansuojus ja käännettävä reunasegmentti kuivalla paineilmalla.

Korjaukset

Korjaukset saa suorittaa vain valmistajan valtuuttama huoltoliike.

OHJE

Älä avaa moottorikotelon ruuveja takuuajan aikana. Jollei ohjetta noudateta, valmistajan myöntämä takuu raukeaa.

Varaosat ja tarvikkeet

Katso muut lisätarvikkeet, erityisesti vaihtotyökalut, valmistajan tuote-esitteistä.

Räjähätyskuvat ja varaosaluettelot löydät kotisivuiltamme:

www.flex-tools.com

CE -Vaatimustenmukaisuus

Vakuutamme yksinomaisella vastuullamme, että kohdassa »Tekniset tiedot« kuvattu tuote on seuraavien standardien tai ohjeellisten asiakirjojen mukainen:

EN 60745 direktiivien
2004/108/EY (19.04.2016 asti),
2014/30/EU (alkaen 20.04.2016),
2006/42/EY ja 2011/65/EY määräysten mukaisesti.

Teknisestä dokumentaatiosta vastaa:
FLEX-Elektrowerzeuge GmbH, R & D
Bahnhofstrasse 15, D-71711 Steinheim/Murr



Eckhard Rühle
Manager Research &
Development (R & D)

Klaus Peter Weinper
Head of Quality
Department (QD)

15.05.2015

FLEX-Elektrowerzeuge GmbH
Bahnhofstrasse 15, D-71711 Steinheim/Murr

Kierrätysohjeita

VAROITUS!

Tee käytöstä poistetut koneet käyttökelvottomaksi irrottamalla liitäntäjohto.



Vain EU-maat

Käytöstä poistetut sähkötyökalut eivät kuulu sekajätteisiin!

Sähkö- ja elektroniikkalaiteromusta annettun EU-direktiivin 2012/19/EY ja sen voimaansaattavien kansallisten säädösten mukaisesti tulee käytöstä poistetut sähkötyökalut kerätä erikseen ja toimittaa asianmukaiseen hyötykäyttöpisteeseen.

OHJE

Lisätietoja kierrätysmahdollisuuksista saat alan liikkeistä!

Vastuun poissulkeminen

Valmistaja ja valmistajan edustaja eivät vastaa vahingoista tai voiton menetyksestä, joiden syynä on liiketoiminnan keskeytyminen johtuen tuotteesta tai siitä, ettei tuotetta mahdollisesti voida käyttää.

Valmistaja ja valmistajan edustaja eivät vastaa vahingoista, joiden syynä on ohjeiden vastainen käyttö tai koneen käyttö muiden kuin valmistajan tuotteiden kanssa.

Περιεχόμενα

Για την ασφάλειά σας	131
Θόρυβος και κραδασμός	135
Τεχνικά χαρακτηριστικά	136
Με μια ματιά	137
Οδηγίες χρήσης	138
Συντήρηση και φροντίδα	142
Δήλωση πιστότητας C E	143
Υποδείξεις απόσυρσης	143
Αποκλεισμός ευθύνης	143

Χρησιμοποιούμενα σύμβολα

ΠΡΟΕΙΔΟΠΟΙΗΣΗ!

Δηλώνει άμεση απειλή κινδύνου. Σε περίπτωση μη τήρησης της υπόδειξης υπάρχει κίνδυνος θανάτου ή βαρειών τραυματισμών.

ΠΡΟΣΟΧΗ!

Δηλώνει μία ενδεχομένως επικίνδυνη κατάσταση. Σε περίπτωση μη τήρησης της υπόδειξης υπάρχει κίνδυνος τραυματισμών ή υλικών ζημιών.

ΥΠΟΔΕΙΞΗ

Δηλώνει συμβουλές εφαρμογής και σημαντικές πληροφορίες.

Σύμβολα στο μηχάνημα



Πριν τη θέση σε λειτουργία διαβάστε τις οδηγίες χειρισμού!



Φοράτε προστατευτικά ματογυάλια!



Φοράτε ωτοασπίδες!



Υπόδειξη απόσυρσης για το παλιό μηχάνημα (βλ. στη σελίδα 143)!

Για την ασφάλειά σας

ΠΡΟΕΙΔΟΠΟΙΗΣΗ!

Διαβάστε πριν την χρήση του ηλεκτρικού εργαλείου και τηρήστε:

- τις παρούσες οδηγίες χειρισμού,
- τις "Γενικές υποδείξεις ασφαλείας" σχετικά με τη χρήση ηλεκτρικών εργαλείων στο επισυναπτόμενο φυλλάδιο (αρ. φυλλάδιου: 315.915),
- τις για τον τόπο εργασίας ισχύοντες κανόνες και προδιαγραφές σχετικά με την πρόληψη ατυχημάτων.

Αυτό το ηλεκτρικό εργαλείο έχει κατασκευαστεί σύμφωνα με τα τελευταία δεδομένα της τεχνικής και βάσει των αναγνωρισμένων κανόνων τεχνικής ασφαλείας. Ωστόσο μπορούν κατά τη χρήση του να προκύψουν κίνδυνοι για τη σωματική ακεραιότητα και τη ζωή του χρήστη ή τρίτων ή αντίστοιχα ζημιές στο μηχάνημα ή άλλες υλικές ζημιές. Το ηλεκτρικό εργαλείο πρέπει να χρησιμοποιείται μόνο

- για την αρμόζουσα χρήση,
- σε άψογη κατάσταση από πλευράς τεχνικής ασφαλείας.

Οι βλάβες που έχουν αρνητική επίπτωση στην ασφάλεια, πρέπει να αντιμετωπίζονται αμέσως.

Αρμόζουσα χρήση

Ο λειαντήρας επιφανειών SE 14-2 125/ SE 14-2 150 προορίζεται

- για την επαγγελματική χρήση στη βιομηχανία και βιοτεχνία,
- για την ξηρά λείανση επιφανειών από μέταλλο, πέτρα και ξύλο καθώς και για την ξηρά λείανση βαφών,
- για τη χρήση συμριδόχαρτου αυτοπρόσφυσης σε δίσκους, οι οποίοι προσφέρονται από την FLEX για το παρόν εργαλείο,
- για τη χρήση ριπιδοειδών δίσκων λείανσης, οι οποίοι προσφέρονται από την FLEX για το παρόν εργαλείο.

Τα εργαλεία εφαρμογής πρέπει να είναι εγκεκριμένα για αριθμό στροφών τουλάχιστον 3.000 στροφές/λεπτό.

Δίσκοι κοπής και τριψίματος δεν επιτρέπεται να χρησιμοποιούνται με το παρόν ηλεκτρικό εργαλείο.

Κατά τη χρήση του λειαντήρα επιφανειών SE 14-2 125/SE 14-2 150 πρέπει να συνδέεται απορρο-φητήρα σκόνης (ηλεκτρική σκούπα) της κατηγορίας M.

Υποδείξεις ασφαλείας

ΠΡΟΕΙΔΟΠΟΙΗΣΗ!

Διαβάστε όλες τις υποδείξεις ασφαλείας και τις οδηγίες. Παραλείψετε στην τήρηση των υποδείξεων ασφαλείας και των οδηγιών μπορεί να έχουν ως συνέπεια ηλεκτροπληξία, πυρκαγιά και/ή βαριούς τραυματισμούς. **Φυλάξτε όλες τις υποδείξεις ασφαλείας και τις οδηγίες για μελλοντική χρήση.**

- Αυτό το ηλεκτρικό εργαλείο πρέπει να χρησιμοποιείται ως λειαντήρας, λειαντήρας με σμιριδόχαρτο και στιβωτήρας. Τηρείτε όλες τις υποδείξεις ασφαλείας και οδηγίες και προσέξτε τις γραφικές παραστάσεις και τα δεδομένα, τα οποία λαμβάνετε με το μηχάνημα. Αν δεν τηρήσετε τις ακόλουθες οδηγίες μπορεί να συμβεί ηλεκτροπληξία, πυρκαγιά και/ή βαριά τραύματα.
- Αυτό το ηλεκτρικό εργαλείο δεν είναι κατάλληλο για εργασία με συρματοβουρτσες και λείανση κοπής. Χρήσεις, για τις οποίες δεν προορίζεται το ηλεκτρικό μηχάνημα, μπορεί να προκαλέσουν κινδύνους και τραυματισμούς.
- Μη χρησιμοποιείτε ποτέ εξαρτήματα, τα οποία δεν έχουν προβλεφθεί από τον κατασκευαστή ειδικά γι' αυτό το ηλεκτρικό μηχάνημα. Μόνον επειδή μπορείτε να στερεώσετε τα εξαρτήματα στο ηλεκτρικό μηχάνημά σας, αυτό δεν μπορεί να εγγυηθεί την ασφαλή χρήση.
- Ο επιτρεπτός αριθμός στροφών του εργαλείου εφαρμογής πρέπει να είναι τουλάχιστον τόσο μεγάλος, όπως ο μέγιστος αριθμός στροφών που αναγράφεται στο ηλεκτρικό μηχάνημα. Εξαρτήματα, τα οποία περιστρέφονται ταχύτερα απ' ότι επιτρέπεται, μπορεί να σπάσουν και να εκσφενδονιστούν προς όλες τις κατευθύνσεις.

- Η εξωτερική διάμετρος και το πάχος του εργαλείου εφαρμογής πρέπει να ανταποκρίνονται στα στοιχεία με τις διαστάσεις του ηλεκτρικού μηχανήματός σας. Εργαλεία εφαρμογής με λανθασμένες διαστάσεις δεν τυγχάνουν επαρκούς προστασίας ούτε μπορούν να ελεγχθούν.
- Οι δίσκοι λείανσης, η υποδοχή των δίσκων λείανσης ή τα άλλα εξαρτήματα πρέπει να ταιριάζουν ακριβώς με την άτρακτο λείανσης του ηλεκτρικού μηχανήματός σας. Τα εργαλεία εφαρμογής, τα οποία δεν ταιριάζουν ακριβώς στην άτρακτο λείανσης του ηλεκτρικού μηχανήματος, προξενούν πολύ ισχυρούς κραδασμούς και μπορούν να οδηγήσουν στην απώλεια του ελέγχου.
- Μη χρησιμοποιήσετε κατεστραμμένα εργαλεία εφαρμογής. Πριν από κάθε χρήση ελέγχετε τα εργαλεία εφαρμογής για γρέζια και ρωγμές και την υποδοχή των δίσκων λείανσης για ρωγμές, φθορά από τη μακρά χρήση ή την πολυκαιρία. Αν το ηλεκτρικό μηχάνημα ή το εργαλείο εφαρμογής πέσουν κάτω, ελέγξτε τα για ζημιές ή χρησιμοποιήστε ένα άθικτο εργαλείο εφαρμογής. Αφού ελέγχθηκε και αντικαταστάθηκε το εργαλείο εφαρμογής, απομακρυνθείτε εσείς και άλλα πρόσωπα που βρίσκονται κοντά στο μηχάνημα από το επίπεδο του περιστρεφόμενου εργαλείου εφαρμογής και εκτελέστε μία δοκιμαστική λειτουργία του μηχανήματος διάρκειας ενός λεπτού με το μέγιστο αριθμό στροφών. Τα κατεστραμμένα εργαλεία εφαρμογής σπάζουν στις περισσότερες περιπτώσεις εντός αυτού του χρόνου δοκιμής.
- Φοράτε προσωπικό προστατευτικό εξοπλισμό. Χρησιμοποιείτε ανάλογα με την εφαρμογή πλήρη προστασία προσώπου, προστασία ματιών ή προστατευτικά ματογυάλια. Όταν χρειάζεται, φοράτε μάσκα προστασίας από σκόνη, ωτοασπίδες, προστατευτικά γάντια ή ειδική ποδιά, η οποία κρατά μακριά σας τα μικρά σωματίδια λειαντικού και υλικών.

- Τα μάτια θα πρέπει να προστατεύονται από ξένα σώματα που εκσφενδονίζονται προς όλες τις κατευθύνσεις και προκύπτουν σε διάφορες εφαρμογές. Η προστασία από σκόνη ή η μάσκα προστασίας αναπνοής πρέπει να φιλτράρουν την σκόνη που σχηματίζεται κατά την εφαρμογή. Αν είστε εκτεθειμένοι για μεγάλο διάστημα σε δυνατό θόρυβο, μπορείτε να απωλέσετε την ακοή σας.
- **Προσέχετε να βρίσκονται τα άλλα πρόσωπα σε απόσταση ασφαλείας από την περιοχή εργασίας σας. Ο καθένας, που εισέρχεται στην περιοχή εργασίας, πρέπει να φοράει προσωπικό προστατευτικό εξοπλισμό.** Θραύσματα του κατεργαζόμενου τεμαχίου ή σπασμένα εργαλεία εφαρμογής μπορούν να εκσφενδονιστούν και να προξενήσουν τραύματα επίσης και εκτός της άμεσης περιοχής εργασίας.
 - **Κρατάτε το μηχάνημα μόνο στις μονωμένες επιφάνειες λαβές, κατά την εκτέλεση εργασιών, κατά τις οποίες το εργαλείο εφαρμογής μπορεί να συναντήσει κρυφούς ηλεκτρικούς αγωγούς ή το ίδιο το δικό του τροφοδοτικό καλώδιο.** Η επαφή με ένα ηλεκτροφόρο αγωγό μπορεί να θέσει υπό τάση επίσης μεταλλικά μέρη του μηχανήματος και να οδηγήσει σε ηλεκτροπληξία.
 - **Κρατάτε το τροφοδοτικό καλώδιο μακριά από περιστρεφόμενα εργαλεία εφαρμογής.** Αν τυχόν χάσετε τον έλεγχο του μηχανήματος, μπορεί να κοπεί ή να τραυματιστεί το τροφοδοτικό καλώδιο και το χέρι σας ή ο βραχίονάς σας να βρεθεί μέσα στο περιστρεφόμενο εργαλείο εφαρμογής.
 - **Μην αποθέτετε το ηλεκτρικό μηχάνημα, προτού ακινητοποιηθεί τελείως το εργαλείο εφαρμογής.** Το περιστρεφόμενο εργαλείο εφαρμογής μπορεί να έρθει σε επαφή με την επιφάνεια απόθεσης, πράγμα το οποίο μπορεί να οδηγήσει στην απώλεια του ελέγχου του ηλεκτρικού μηχανήματος.

- **Μην αφήνετε ποτέ ηλεκτρικό μηχάνημα να λειτουργεί, ενώ το μεταφέρετε.** Η ενδυμασία σας μπορεί από την τυχαία επαφή με το περιστρεφόμενο εργαλείο εφαρμογής να πιαστεί σ' αυτό και το εργαλείο εφαρμογής να καρφωθεί στο σώμα σας.
- **Καθαρίζετε τακτικά τις σχισμές αερισμού του ηλεκτρικού μηχανήματος.** Η φτερωτή του κινητήρα απορροφά σκόνη μέσα στο περιβλημά και η ισχυρή συσσώρευση μεταλλικής σκόνης μπορεί να προξενήσει ηλεκτρικούς κινδύνους.
- **Μη χρησιμοποιείτε το ηλεκτρικό μηχάνημα κοντά σε εύκαυστα υλικά.** Σπινθήρες μπορούν να προξενήσουν την ανάφλεξη αυτών των υλικών.
- **Μη χρησιμοποιείτε εργαλεία εφαρμογής που χρειάζονται υγρά μέσα ψύξης.** Η χρήση νερού ή άλλων υγρών μέσων ψύξης μπορεί να οδηγήσει σε ηλεκτροπληξία.

Ιδιαίτερες υποδείξεις ασφαλείας σχετικά με τη λείανση:

- **Χρησιμοποιείτε αποκλειστικά τα σώματα λείανσης που είναι εγκεκριμένα για το ηλεκτρικό μηχάνημά σας και τον γι' αυτά τα σώματα λείανσης προβλεπόμενο προφυλακτήρα.** Σώματα λείανσης, τα οποία δεν έχουν προβλεφθεί για το ηλεκτρικό μηχάνημα, δεν μπορούν να προστατευθούν επαρκώς και είναι ανασφαλή.
- **Ο προφυλακτήρας πρέπει να έχει τοποθετηθεί με ασφάλεια στο ηλεκτρικό μηχάνημα και να έχει ρυθμιστεί έτσι, ώστε να επιτυγχάνεται η μέγιστη δυνατή ασφάλεια, δηλ. να δείχνει το μικρότερο δυνατό μέρος του σώματος λείανσης ανοιχτό προς τον χειριστή.** Ο προφυλακτήρας πρέπει να προστατεύει τον χειριστή από θραύσματα και τυχαία επαφή με το σώμα λείανσης.

- Τα σώματα λείανσης επιτρέπεται να χρησιμοποιούνται μόνο για τις συνιστώμενες δυνατότητες εφαρμογής. **Για παράδειγμα: Μη λειάνετε ποτέ με την πλευρική επιφάνεια ενός διαμαντόδισκου λείανσης.**

Οι διαμαντόδισκοι λείανσης προορίζονται για την απομάκρυνση υλικού με την κάτω μεριά της υποδοχής δίσκου λείανσης. Η πλευρική άσκηση δύναμης μπορεί να προκαλέσει τη θραύση αυτών των σωμάτων λείανσης.

- **Χρησιμοποιείτε πάντοτε άθικτες φλάντζες τάνυσης στο σωστό μέγεθος και σχήμα για το εργαλείο εφαρμογής που επιλέξατε.**

Οι κατάλληλες φλάντζες προστατεύουν τα εργαλεία εφαρμογής και μειώνουν έτσι τον κίνδυνο θραύσης.

- **Μη χρησιμοποιήσετε φθαρμένα εργαλεία εφαρμογής από μεγαλύτερα ηλεκτρικά μηχανήματα.**

Τα εργαλεία εφαρμογής για μεγαλύτερα ηλεκτρικά μηχανήματα δεν έχουν κατασκευαστεί για τους μεγαλύτερους αριθμούς στροφών των μικρότερων ηλεκτρικών μηχανημάτων και μπορούν να σπάσουν.

Ειδικές υποδείξεις ασφαλείας για τη λείανση με γυαλόχαρτο:

- **Μη χρησιμοποιείτε υπερμεγέθη φύλλα λείανσης, αλλά ακολουθείτε τα στοιχεία του κατασκευαστή για το μέγεθος φύλλων λείανσης.**

Φύλλα λείανσης, που εξέχουν από τον δίσκο λείανσης, μπορούν να προξενήσουν τραυματισμούς καθώς και να οδηγήσουν σε μπλοκάρισμα, σκίσιμο των φύλλων λείανσης ή σε αντεπιστροφή.

Ιδιαίτερες υποδείξεις ασφαλείας για τη στίλβωση:

- **Μην αφήνετε τμήματα του προφυλακτήρα στίλβωσης ελεύθερα, ιδιαίτερα σκονιά στερέωσης. Μαζέψτε ή κοντύνετε τα σκονιά στερέωσης.**

Τα ελεύθερα συμπεριστρεφόμενα σκονιά στερέωσης μπορούν να πιάσουν τα δάχτυλά σας ή να πιαστούν τα ίδια στο κατεργαζόμενο τεμάχιο.

Αντεπιστροφή ("κλώτσημα") και αντίστοιχες υποδείξεις ασφαλείας

Αντεπιστροφή ("κλώτσημα") είναι η ξαφνική αντίδραση, σε περίπτωση που το περιστρεφόμενο εργαλείο εφαρμογής έχει γαντζωθεί ή μπλοκάρει, όπως δίσκος λείανσης, υποδοχή δίσκου λείανσης, συρματοβουρτσα κτλ.. Το γάντζωμα ή μπλοκάρισμα οδηγεί σε ακαριαίο σταμάτημα του περιστρεφόμενου εργαλείου εφαρμογής.

Έτσι επιταχύνεται το μη ελεγχόμενο ηλεκτρικό μηχανήμα αντίθετα προς την κατεύθυνση περιστροφής του εργαλείου εφαρμογής στο σημείο μπλοκαρίσματος. Αν για παράδειγμα ένας δίσκος λείανσης έχει γαντζωθεί ή μπλοκάρει στο κατεργαζόμενο τεμάχιο, τότε μπορεί η άκρη του δίσκου λείανσης, η οποία βυθίζεται μέσα στο κατεργαζόμενο τεμάχιο να πιαστεί και έτσι να σπάσει ο δίσκος λείανσης ή να προκαλέσει αντεπιστροφή. Ο δίσκος λείανσης κινείται τότε προς τον χειριστή ή μακριά από αυτόν, ανάλογα με την κατεύθυνση περιστροφής του δίσκου στο σημείο του μπλοκαρίσματος. Στην περίπτωση αυτή οι δίσκοι λείανσης μπορούν επίσης να σπάσουν.

Η αντεπιστροφή είναι η συνέπεια λανθασμένης ή εσφαλμένης χρήσης του ηλεκτρικού μηχανήματος. Μπορεί να αποτραπεί με κατάλληλα προφυλακτικά μέτρα, όπως περιγράφεται παρακάτω.

- **Κρατάτε πάντοτε καλά το ηλεκτρικό μηχανήμα και φέρνετε το σώμα και τα μπράτσα σας σε τέτοια θέση, στην οποία μπορείτε να αποβιοστούν και να αντισταθμιστούν οι δυνάμεις από την αντεπιστροφή. Αν υπάρχει, χρησιμοποιείτε πάντοτε την πρόσθετη λαβή, ώστε να έχετε τον μέγιστο δυνατό έλεγχο των δυνάμεων από αντεπιστροφή ή κατά τις στιγμές αντίδρασης κατά την αύξηση των στροφών στο μέγιστο.**

Ο χειριστής μπορεί με τα κατάλληλα προφυλακτικά μέτρα να ελέγχει τις δυνάμεις από την αντεπιστροφή και την αντίδραση.

- **Μη φέρετε ποτέ τα χέρια σας κοντά σε περιστρεφόμενα εργαλεία εφαρμογής.** Το εργαλείο εφαρμογής μπορεί κατά την αντεπιστροφή να κινηθεί πάνω από το χέρι σας.
- **Αποφεύγετε με το σώμα σας την περιοχή, προς την οποία θα κινηθεί το ηλεκτρικό μηχάνημα σε περίπτωση αντεπιστροφής.** Η αντεπιστροφή επιταχύνει το ηλεκτρικό μηχάνημα αντίθετα προς την κίνηση του δίσκου λείανσης στο σημείο μπλοκαρίσματος.
- **Δουλεύετε με ιδιαίτερη προσοχή στην περιοχή γωνιακών, αιχμηρών ακμών κτλ.. Εμποδίζετε τον εκσφενδονισμό και το μάγκωμα των εργαλείων εφαρμογής από το κατεργαζόμενο τεμάχιο.** Το περιστρεφόμενο εργαλείο εφαρμογής έχει την τάση σε γωνίες, αιχμηρές ακμές ή όταν αναπηδά, να μαγκώνει. Αυτό προξενεί απώλεια του ελέγχου ή αντεπιστροφή.
- **Μη χρησιμοποιείτε πριονόλαμα αλυσίδας ή οδοντωτή πριονόλαμα.** Τέτοια εργαλεία εφαρμογής προξενούν συχνά αντεπιστροφή ή απώλεια του ελέγχου του ηλεκτρικού μηχανήματος.

Περαιτέρω υποδείξεις ασφαλείας



ΠΡΟΕΙΔΟΠΟΙΗΣΗ!

Η επαφή ή η εισπνοή βλαβερών/δηλητηριωδών σκονών αποτελεί κίνδυνο για τον χειριστή ή για τα πρόσωπα που βρίσκονται κοντά στον χώρο εργασίας.

- Το τρίψιμο χρωμάτων μολύβδου δεν συνιστάται. Η απομάκρυνση χρωμάτων μολύβδου πρέπει να γίνεται μόνον από τον ειδικό.
- Μην επεξεργάζεστε υλικά, από τα οποία εκλύονται ουσίες που θέτουν σε κίνδυνο την υγεία (π. χ. αμιάντο). Λάβετε τα ανάλογα μέσα προστασίας, όταν μπορούν να προκύψουν επιβλαβείς για την υγεία, εύκαυστες ή εκρηκτικές σκόνες. Φοράτε προστατευτική μάσκα. Χρησιμοποιείτε εγκαταστάσεις απορρόφησης.



ΥΛΙΚΕΣ ΖΗΜΙΕΣ!

- Η τάση του δικτύου και τα στοιχεία της τάσης στην πινακίδα τύπου πρέπει να συμφωνούν μεταξύ τους.

Θόρυβος και κραδασμός

Οι τιμές θορύβου και κραδασμών υπολογίστηκαν σύμφωνα με το Ευρωπαϊκό Πρότυπο EN 60745.

Η κατά Α αξιολογημένη ακουστική στάθμη θορύβων του μηχανήματος ανέρχεται χαρακτηριστικά:

- Στάθμη ακουστικής πίεσης: 79,7 dB(A),
- Στάθμη ακουστικής ισχύος: 90,7 dB(A),
- Ανακρίβεια: K = 3 dB.

Συνολική τιμή κραδασμών (κατά τη λείανση με φύλλο λείανσης):

- Τιμή εκπομπής: $a_{h, DS} < 2,5 \text{ m/s}^2$
- Ανακρίβεια: K = 1,5 m/s²



ΠΡΟΕΙΔΟΠΟΙΗΣΗ!

Οι τιμές μέτρησης που δίνονται ισχύουν για νέα μηχανήματα.

Στην καθημερινή χρήση αλλάζουν οι τιμές θορύβων και κραδασμών.



ΥΠΟΔΕΙΞΗ

Η στάθμη κραδασμών που δίνεται στις Οδηγίες αυτές έχει μετρηθεί σύμφωνα με μια μέθοδο μέτρησης τυποποιημένη βάσει του προτύπου EN 60745 και μπορεί να χρησιμοποιηθεί για τη σύγκριση ηλεκτρικών εργαλείων μεταξύ τους. Επίσης αυτή είναι κατάλληλη για την προσωρινή εκτίμηση της φόρτισης με κραδασμούς.

Η στάθμη κραδασμών που δίνεται αντιπροσωπεύει τις κύριες εφαρμογές του ηλεκτρικού εργαλείου.

Σε περίπτωση όμως που το ηλεκτρικό εργαλείο χρησιμοποιηθεί για άλλες εφαρμογές με αποκλίνοντα εξαρτήματα-εργαλεία ή χωρίς επαρκή συντήρηση, τότε μπορεί να αποκλίνει και η στάθμη των κραδασμών. Αυτό μπορεί να αυξήσει σημαντικά τη φόρτιση με κραδασμούς κατά τη διάρκεια ολοκλήρου του χρονικού διαστήματος εργασίας.

Για την ακριβή εκτίμηση της δονητικής επιβάρυνσης θα πρέπει να ληφθούν υπόψη επίσης οι διάρκειες, κατά τις οποίες το μηχάνημα βρίσκεται εκτός λειτουργίας ή είναι ενεργοποιημένο, αλλά δε χρησιμοποιείται πραγματικά για εργασία. Αυτό μπορεί να μειώσει σημαντικά τη φόρτιση με κραδασμούς κατά τη διάρκεια ολοκλήρου του χρονικού διαστήματος εργασίας.

Καθορίστε πρόσθετα μέτρα ασφαλείας για την προστασία του χειριστή πριν την επίδραση των κραδασμών, όπως για παράδειγμα: συντήρηση του ηλεκτρικού εργαλείου και των εξαρτημάτων-εργαλείων, ζέσταμα των χεριών για το κράτημα, οργάνωση των βημάτων εργασίας.



ΠΡΟΣΟΧΗ!

Σε ακουστική πίεση άνω των 85 dB(A) να φοράτε ωτοασπίδες.

Τεχνικά χαρακτηριστικά

Τύπος συσκευής	Λειαντήρας επιφανειών	SE 14-2 125	SE 14-2 150
Τάση δικτύου	V/Hz	230/50	
Κατηγορία προστασίας		□/II	
Απορροφούμενη ισχύς	W	1.400	
Αποδιδόμενη ισχύς	W	880	
Αριθμός στροφών	Σ/λεπτό	600–2.100	
Υποδοχή εργαλείου		M14	
μέγ. διάμετρος δίσκου	mm	125	150
Βάρος βάσει "ΕΡΤΑ-procedure 01/2003" (χωρίς τροφοδοτικό καλώδιο)	kg	2,6	2,7

Με μια ματιά

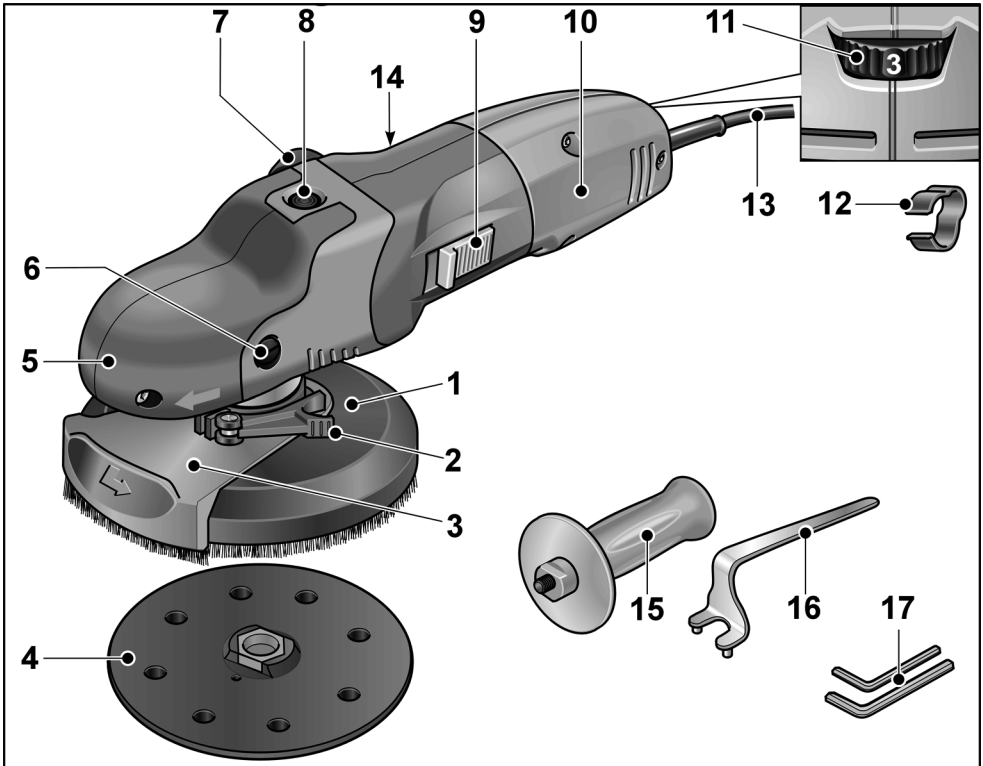

- | | |
|---|--|
| <p>1 Προφυλακτήρας με στεφάνη βούρτσας
 a) SE 14-2 125: Ø 125 mm
 b) SE 14-2-150: Ø 150 mm</p> <p>2 Μοχλός τάνυσης για τον προφυλακτήρα</p> <p>3 Στρεφόμενος ακριανός τομέας</p> <p>4 Δίσκος λείανσης με αυτοπρόσφυση</p> <p>5 Προφυλακτήρας-λαβή
 Με έξοδο αέρα και βέλος κατεύθυνσης περιστροφής.</p> <p>6 Βίδα στερέωσης για το κάλυμμα με λαβή</p> <p>7 Στόμιο σύνδεσης για απορρόφηση</p> <p>8 Ασφάλιση ατράκτου
 για την ασφάλιση της ατράκτου κατά την αλλαγή εργαλείου.</p> | <p>9 Διακόπτης παλινδρόμησης
 για τη θέση σε και εκτός λειτουργίας. Με θέση κουμπώματος για διαρκή λειτουργία.</p> <p>10 Χειρολαβή</p> <p>11 Τροχός ρύθμισης με προεπιλογή αριθμού στροφών</p> <p>12 Συγκράτηση καλωδίου (3x)
 Για την ασφαλή οδήγηση καλωδίου στον εύκαμπτο σωλήνα αναρρόφησης.</p> <p>13 Τροφοδοτικό καλώδιο 4,0 m με φιο</p> <p>14 Πινακίδα τύπου *</p> <p>15 Πρόσθετη χειρολαβή</p> <p>16 Κλειδί τάνυσης παξιμαδιών</p> <p>17 Κλειδί Άλεν (No 4 + No 5)</p> |
|---|--|

* Δεν απεικονίζεται

Οδηγίες χρήσης

⚠ ΠΡΟΕΙΔΟΠΟΙΗΣΗ!

Πριν από όλες τις εργασίες στο εργαλείο τραβάτε το φως από την πρίζα.

⚠ ΠΡΟΣΟΧΗ!

Η υπάρχουσα τάση δικτύου και τα στοιχεία για την τάση στην πινακίδα τύπου πρέπει να βρίσκονται σε πλήρη συμφωνία.

Πριν τη θέση σε λειτουργία

- Ξεπακετάρετε το ηλεκτρικό μηχάνημα και τα εξαρτήματα και τα ελέγχετε για την πληρότητα της παράδοσης και ενδεχόμενες ζημιές από τη μεταφορά.

Συναρμολόγηση της πρόσθετης χειρολαβής

Για τον καλύτερο χειρισμό του ηλεκτρικού εργαλείου μπορεί να συναρμολογηθεί η πρόσθετη χειρολαβή.

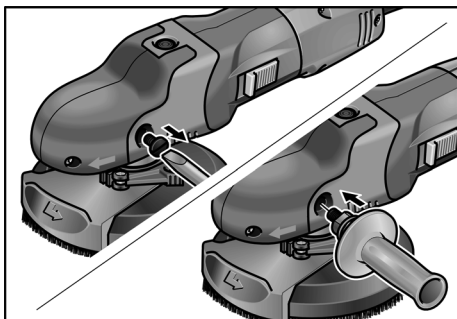

- Αφαιρέστε τη βίδα στερέωσης από την αριστερή πλευρά της καλύπτρας λαβής.
- Βιδώστε την πρόσθετη χειρολαβή και σφίξτε την.

Σε περίπτωση αποσυναρμολόγησης της πρόσθετης χειρολαβής επανατοποθετήστε τη βίδα που αφαιρέσατε προηγουμένως.

Σύνδεση εγκατάστασης αναρρόφησης

i ΥΠΟΔΕΙΞΗ

Συνιστάται η χρήση του ειδικού απορροφητήρα σκόνης FLEX S 47 M.

- Στερεώστε τον εύκαμπο σωλήνα αναρρόφησης στο στόμιο σύνδεσης του προφυλακτήρα.
- Στερεώστε το καλώδιο σύνδεσης στον εύκαμπο σωλήνα αναρρόφησης με τις συγκρατήσεις καλωδίου που παραδίδονται μαζί με το μηχάνημα (3x).

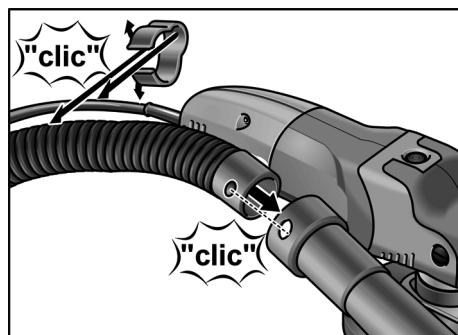

- Συνδέστε τον εύκαμπο σωλήνα απορρόφησης στην εγκατάσταση απορρόφησης. Προσέξτε τις Οδηγίες Χρήσης της εγκατάστασης απορρόφησης! Ελέγξτε τη στερέωση! Αν χρειάζεται χρησιμοποιήστε κατάλληλο προσαρμογέα.

Τοποθέτηση/Αλλαγή του σμυριδόχαρτου αυτοπρόσφυσης

- Τραβήξτε το φιν από την πρίζα.
- Βγάλτε το φθαρμένο μέσο λείανσης από τον δίσκο στήριξης.

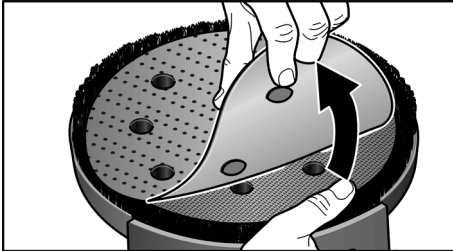

- Τοποθετήστε το σμυριδόχαρτο αυτοπρόσφυσης επάνω στο κέντρο του δίσκου στήριξης και πιέστε το. Προσέξτε τη θέση της τρύπας, ώστε να διασφαλιστεί η αναρρόφηση της σκόνης από τη λείανση.
- Εκτελέστε δοκιμαστική λειτουργία, για να εξετάσετε την έκκεντρη τάση στερέωσης του μέσου λείανσης.

Εργασία με ριπιδοειδείς δίσκους λείανσης

i ΥΠΟΔΕΙΞΗ

Οι ριπιδοειδείς δίσκοι λείανσης είναι μέρος του σετ εξαρτημάτων "Επεξεργασία μετάλλων".

- Τραβήξτε το φιν από την πρίζα.
- Πατήστε την ασφάλιση της ατράκτου και κρατήστε την πατημένη.
- Λύστε με το χέρι τον δίσκο αυτοπρόσφυσης ή με κλειδί δύο οπών.

i ΥΠΟΔΕΙΞΗ

Σε κολλημένο δίσκο αυτοπρόσφυσης κρατάτε τον άξονα μετάδοσης κίνησης με κλειδί Άλεν.

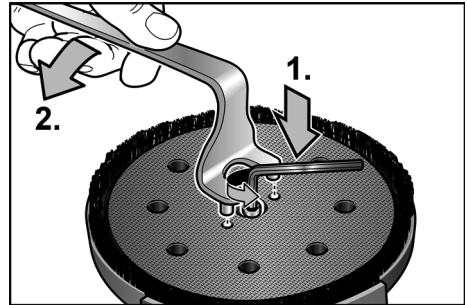

- Βιδώστε τον δίσκο αυτοπρόσφυσης αντίθετα στη φορά των δεικτών του ρολογιού από την άτρακτο.
- Τοποθετήστε την φλάντζα τάνυσης (A) επάνω στην άτρακτο.
- Τοποθετήστε τον ριπιδοειδή δίσκο λείανσης (B) επάνω στην φλάντζα τάνυσης.
- Βιδώστε το παξιμάδι τάνυσης (C) με τον γύρο προς τα πάνω επάνω στην άτρακτο.

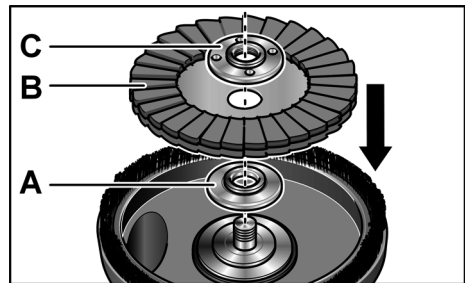

- Πατήστε την ασφάλιση της ατράκτου και κρατήστε την πατημένη.
- Σφίξτε το παξιμάδι τάνυσης με το κλειδί σταματήματος προς τη φορά των δεικτών του ρολογιού.

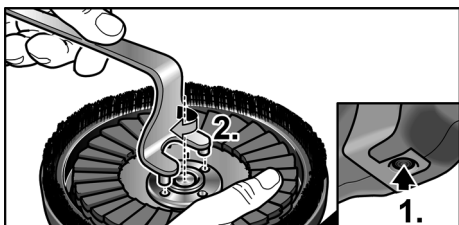

- Εκτελέστε δοκιμαστική λειτουργία, για να εξετάσετε την έκκεντρη τάση στερέωσης του μέσου λείανσης.

ΠΡΟΣΟΧΗ!

Μη χρησιμοποιήσετε ποτέ στο παρόν ηλεκτρικό εργαλείο κάποιον διαμαντό-δισκο λείανσης που δεν έχει εγκριθεί από την FLEX.

Κίνδυνος για ζημιές στο μηχάνημα!

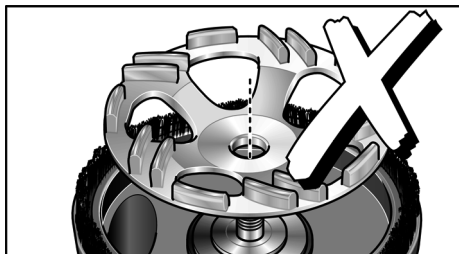

Ελέγχετε τη θέση του προφυλακτήρα:

Η στεφάνη βούρτσας θα πρέπει να εξέχει περ. 0-1 mm έξω από το λειαντικό μέσο. Αν χρειάζεται διορθώστε.

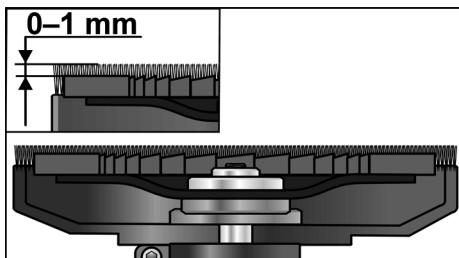

- Λύστε τον μοχλό τάνυσης στον προφυλακτήρα.
- Ρυθμίστε τον προφυλακτήρα στο επιθυμητό ύψος.

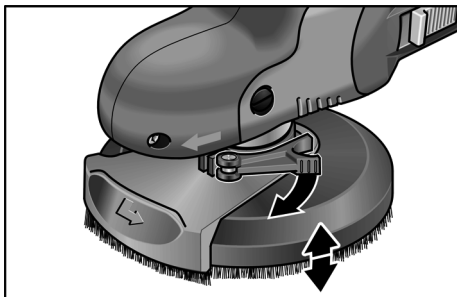

- Σφίξτε τον μοχλό τάνυσης.

ΥΠΟΔΕΙΞΗ

Σε περίπτωση μείωσης της δύναμης σύσφιξης, η σύσφιξη μπορεί να ρυθμιστεί κατόπιν με σφίξιμο της βίδας Άλεν στον μοχλό τάνυσης.

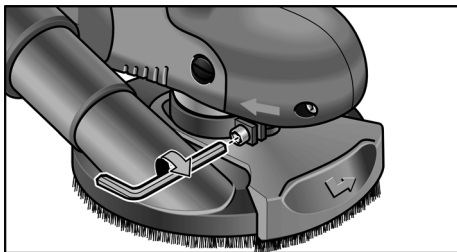

Θέση του ηλεκτρικού μηχανήματος σε και εκτός λειτουργίας

Βραχύχρονη λειτουργία χωρίς κούμπωμα:



- Ωθήστε τον διακόπτη παλινδρόμησης προς τα εμπρός και κρατήστε τον.
- Για τη θέση εκτός λειτουργίας αφήστε τον διακόπτη παλινδρόμησης ελεύθερο.

Διαρκής λειτουργία με κούμπωμα:** ΥΠΟΔΕΙΞΗ**

Μετά από διακοπή ρεύματος δεν ξαναξεκινά το ενεργοποιημένο ηλεκτρικό εργαλείο.

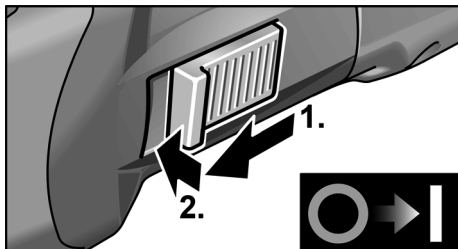

- Ωθήστε τον διακόπτη παλινδρόμησης προς τα εμπρός και κουμπώστε τον, πιέζοντάς τον στην εμπρόσθια άκρη.

Θέτετε το μηχάνημα εκτός λειτουργίας:

- Για τη θέση εκτός λειτουργίας απασφαλίστε τον διακόπτη παλινδρόμησης, πιέζοντάς τον στην οπίσθια άκρη.

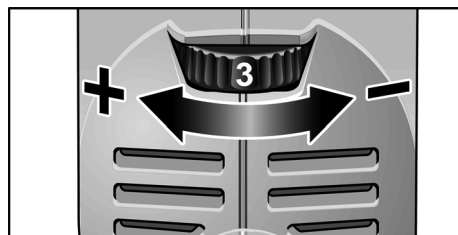
Προεπιλογή αριθμού στροφών

Για τη ρύθμιση του αριθμού στροφών εργασίας ρυθμίστε τον τροχό ρύθμισης στην επιθυμητή τιμή.

Ο αριθμός στροφών μπορεί να ρυθμιστεί από 600–2.100 στροφές/λεπτό.

Ρύθμιση	Αριθμός στροφών (στροφές/λεπτό)
1	600
2	900
3	1.200
4	1.500
5	1.800
6	2.100

Εργασίες με το ηλεκτρικό εργαλείο** ΠΡΟΕΙΔΟΠΟΙΗΣΗ!**

Ο περιστρεφόμενος δίσκος λείανσης δεν επιτρέπεται να έρθει σε επαφή με αιχμηρά προεξέχοντα αντικείμενα.

Κίνδυνος αντεπιστροφής!

Ζημιές στην υποδοχή δίσκου λείανσης.
Σε ζημιές ή μεγάλη φθορά της υποδοχής δίσκου λείανσης αυτή πρέπει οπωσδήποτε να αλλάξει.

 ΠΡΟΣΟΧΗ!

Κρατάτε το ηλεκτρικό μηχάνημα πάντοτε με τα δύο χέρια!

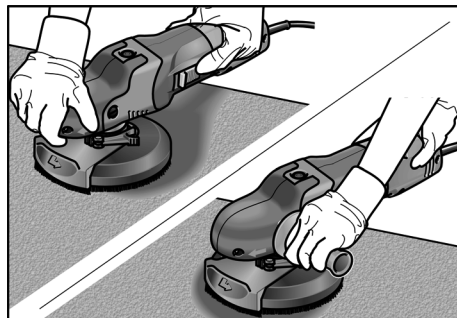

1. Στερεώστε το λειαντικό μέσο.
2. Ελέγχετε τη θέση του προφυλακτήρα.
3. Συνδέστε την εγκατάσταση απορρόφησης.
4. Βάλτε το φινις στην πρίζα.
5. Θέτετε την εγκατάσταση απορρόφησης σε λειτουργία.
6. Θέση του ηλεκτρικού εργαλείου σε λειτουργία.

7. Τοποθετήστε το ηλεκτρικό εργαλείο επάνω στην επιφάνεια εργασίας. Η στεφάνη βούρτσας πρέπει να βρίσκεται πρόσωπο με πρόσωπο με την επιφάνεια εργασίας.
8. Αυξάνετε την πίεση, ώστε να έρθει η υποδοχή δίσκου λείανσης σε επαφή με την επιφάνεια εργασίας. Κατά την εργασία στρέφεται το ηλεκτρικό εργαλείο με αλληλοεπικλυπόμενες κινήσεις.
9. Για τη λείανση σε γωνίες:
 - Θέτετε το μηχάνημα εκτός λειτουργίας και περιμένετε, μέχρι να ακινητοποιηθεί το εργαλείο λείανσης.
 - Τραβάτε τον στρεφόμενο ακριανό τομέα προς τα έξω και τον στρέφεται προς τα αριστερά.

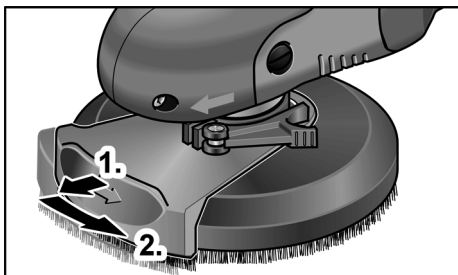

- Θέτετε το μηχάνημα ξανά σε λειτουργία.
- Τοποθετήστε το ηλεκτρικό εργαλείο επάνω στην επιφάνεια εργασίας.

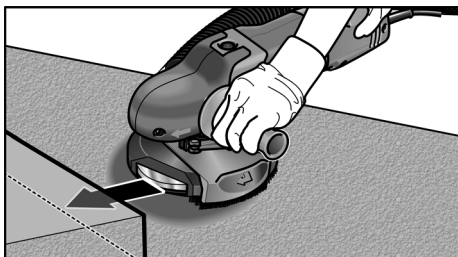

10. Μετά την εργασία θέτετε το ηλεκτρικό μηχάνημα εκτός λειτουργίας και βγάζετε το φιν από την πρίζα.

Στεφάνη βούρτσας

Ο προφυλακτήρας είναι εξοπλισμένος με μία στεφάνη βούρτσας. Αυτή η στεφάνη πληροί δύο λειτουργίες:

- Επειδή η στεφάνη βούρτσας εξέχει πάνω από την επιφάνεια της υποδοχής δίσκου λείανσης, έρχεται πρώτη σε επαφή με την επιφάνεια εργασίας. Έτσι έρχεται η υποδοχή δίσκου λείανσης παράλληλα με την επιφάνεια εργασίας, προτού το έρθει το μέσο λείανσης σε επαφή με την επιφάνεια εργασίας. Έτσι αποφεύγεται το δρεπανοειδές βαθούλωμα από την άκρη της υποδοχής δίσκου λείανσης.
- Η στεφάνη συγκρατεί επίσης τη σκόνη, μέχρι να απορροφηθεί από τον απορροφητήρα σκόνης.

Αν η στεφάνη βούρτσας πάθει ζημιά ή εμφανίσει υπερβολική φθορά, θα πρέπει να αλλάξει. Εφεδρικό σετ βουρτσών διατίθεται από την υπηρεσία τεχνικής εξυπηρέτησης πελατών της FLEX.

Συντήρηση και φροντίδα



ΠΡΟΕΙΔΟΠΟΙΗΣΗ!

Πριν από όλες τις εργασίες στο ηλεκτρικό μηχάνημα, βγάλτε το φιν από την πρίζα.

Καθαρισμός



ΠΡΟΕΙΔΟΠΟΙΗΣΗ!

Μη χρησιμοποιείτε νερό ή υγρά μέσα καθαρισμού.



ΠΡΟΣΟΧΗ!

Σε εργασίες καθαρισμού με πεπιεσμένο αέρα φοράτε οπωσδήποτε προστατευτικά ματογυάλια.

- Στο εσωτερικό του περιβλήματος με τον κινητήρα πρέπει να γίνεται τακτική εκφύσηση με ξηρό πεπιεσμένο αέρα.
- Καθαρίζετε τον προφυλακτήρα και τον στρεφόμενο ακριανό τομέα με ξηρό πεπιεσμένο αέρα.

Επισκευές

Τυχόν επισκευές επιτρέπεται να εκτελούνται αποκλειστικά και μόνο από κάποιον από τον κατασκευαστή εξουσιοδοτημένο συνεννοημένο της τεχνικής εξυπηρέτησης των πελατών μας.

i ΥΠΟΔΕΙΞΗ

Μη λύσετε τις βίδες στο περίβλημα του κινητήρα κατά τη διάρκεια ισχύος της εγγύησης. Σε περίπτωση μη τήρησης παύει να ισχύει η αξίωση παροχής εγγύησης από τον κατασκευαστή.

Ανταλλακτικά και εξαρτήματα

Περαιτέρω εξαρτήματα, ιδιαίτερα εργαλεία εφαρμογής, θα βρείτε στους καταλόγους του κατασκευαστή.

Αναλυτικά σχέδια και λίστες ανταλλακτικών θα βρείτε στην ιστοσελίδα μας.

www.flex-tools.com

CE -Δήλωση πιστότητας

Δηλώνουμε με αποκλειστική ευθύνη, ότι το προϊόν που περιγράφεται στο Κεφάλαιο "Τεχνικά χαρακτηριστικά" βρίσκεται σε συμφωνία με τα ακόλουθα πρότυπα ή κανονιστικά ντοκουμέντα:

EN 60745 βάσει των διατάξεων των οδηγιών 2004/108/EK (έως 19.04.2016), 2014/30/EE (από 20.04.2016), 2006/42/EK και 2011/65/EK.

Υπεύθυνος για τεχνικά έγγραφα:
FLEX-Elektrowerkzeuge GmbH, R & D
Bahnhofstrasse 15, D-71711 Steinheim/Murr



Eckhard Rühle
Manager Research &
Development (R & D)

Klaus Peter Weinper
Head of Quality
Department (QD)

15.05.2015

FLEX-Elektrowerkzeuge GmbH
Bahnhofstrasse 15, D-71711 Steinheim/Murr

Υποδείξεις απόσυρσης



ΠΡΟΕΙΔΟΠΟΙΗΣΗ!

Αχρηστεύετε τα παλιά μηχανήματα που δεν χρησιμοποιούνται πλέον, κόβοντας το τροφοδοτικό καλώδιο.



Μόνο για χώρες της Ευρωπαϊκής Ένωσης

Μην πετάτε τα ηλεκτρικά εργαλεία στα οικιακά απορρίμματα!

Βάσει της Ευρωπαϊκής Οδηγίας 2012/19/EK περί ηλεκτρικών και ηλεκτρονικών παλιών συσκευών και μηχανημάτων και την εφαρμογή της στο εθνικό δίκαιο, τα άχρηστα ηλεκτρικά εργαλεία πρέπει να συλλέγονται χωριστά και να οδηγούνται σε φιλική προς το περιβάλλον επαναξιοποίησης.



ΥΠΟΔΕΙΞΗ

Σχετικά με τις δυνατότητες απόσυρσης απευθυνθείτε στο ειδικό κατάστημα, απ' όπου αγοράσατε το εργαλείο!

Αποκλεισμός ευθύνης

Ο κατασκευαστής και ο αντιπρόσωπός του δεν αναλαμβάνουν καμία ευθύνη για ζημιές και απώλειες κέρδους λόγω διακοπής της λειτουργίας της επιχείρησης, που προκλήθηκαν από το προϊόν ή από τη μη δυνατή χρήση του προϊόντος.

Ο κατασκευαστής και ο αντιπρόσωπός του δεν αναλαμβάνουν καμία ευθύνη για ζημιές, οι οποίες προκλήθηκαν από τη μη αρμόζουσα χρήση ή σε συνδυασμό με προϊόντα άλλων κατασκευαστών.

Spis treści

Dla własnego bezpieczeństwa	144
Poziom hałasu i drgań	148
Dane techniczne	148
Opis urządzenia	149
Instrukcja obsługi	150
Przegląd, konserwacja i pielęgnacja	154
Deklaracja zgodności C E	154
Wskazówki dotyczące usuwania opakowania i zużytego urządzenia	155
Wyłączenie z odpowiedzialności	155

Zastosowane symbole



OSTRZEŻENIE!

Oznacza bezpośrednio zagrażające niebezpieczeństwo.

Nieprzestrzeganie tej wskazówki grozi śmiercią lub bardzo ciężkimi obrażeniami.



OSTROŻNIE!

Oznacza możliwość wystąpienia niebezpiecznej sytuacji.

Nieprzestrzeganie tej wskazówki może doprowadzić do skaleczeń lub szkód materialnych.



WSKAZÓWKA

Oznacza wskazówki dla użytkownika i ważne informacje.

Symbole na urządzeniu



Przed uruchomieniem urządzenia przeczytać instrukcję obsługi!



Zastosować okulary ochronne!



Używać ochronników słuchu!



Wskazówka dotycząca usuwania zużytego urządzenia (patrz strona 155)!

Dla własnego bezpieczeństwa



OSTRZEŻENIE!

Przed użyciem urządzenia dokładnie przeczytać i postępować według:

- niniejszej instrukcji obsługi,
- „Ogólnych wskazówek bezpieczeństwa“ dotyczących pracy narzędziami elektrycznymi zamieszczonych w załączonej broszurze (nr dokumentacji: 315.915),
- zasad i przepisów terenowych obowiązujących na miejscu użycia urządzenia odnośnie BHP.

Niniejsze urządzenie elektryczne jest skonstruowane i zbudowane zgodnie z najnowszym stanem techniki i aprobowanymi zasadami bezpieczeństwa technicznego. Mimo to podczas użytkowania urządzenia może wystąpić zagrożenie dla zdrowia i życia użytkownika lub osób trzecich albo uszkodzenia maszyny lub rzeczy.

Urządzenie stosować tylko

- zgodnie z przeznaczeniem,
- w niezawodnym stanie technicznym zgodnym z zasadami bezpieczeństwa i higieny pracy.

Usterki wywierające wpływ na bezpieczeństwo należy niezwłocznie usunąć.

Zastosowanie zgodne z przeznaczeniem

Szlifierka do powierzchni SE 14-2 125/ SE 14-2 150 przeznaczona jest

- do profesjonalnego zastosowania w przemyśle i rzemiośle,
- do szlifowania na sucho powierzchni z metalu, kamienia i drewna, jak również do suchego szlifowania powłok malarskich,
- do zastosowania z papierem ściernym na rzepy na talerzach wsporczych, które oferowane są przez firmę FLEX do tego urządzenia,
- do zastosowania ze ściemicami wachlarzowymi, które oferowane są przez firmę FLEX do tego urządzenia.

Narzędzia muszą być dopuszczone dla liczby obrotów o wartości co najmniej 3000 obr./min. Zastosowanie tarcz do cięcia lub do zdzierania z tym urządzeniem elektrycznym jest zabronione. Przy pracy szlifierką SE 14-2 125/SE 14-2 150 należy przyłączyć odkurzacz przemysłowy klasy M.

Wskazówki bezpieczeństwa



OSTRZEŻENIE!

Przeczytać wszystkie wskazówki bezpieczeństwa i pouczenia.

Zaniedbania w przestrzeganiu wskazówek bezpieczeństwa i pouczeń mogą spowodować porażenie prądem elektrycznym, pożar i/lub ciężkie obrażenia. **Proszę zachować wszystkie przepisy bezpieczeństwa i wskazówki do przyszłego zastosowania.**

■ Niniejsze narzędzie elektryczne stosować jako szlifierkę, szlifierkę na papier ścierny i polerkę. Proszę przestrzegać wszystkich wskazówek bezpieczeństwa, instrukcji, opisów i parametrów podanych w dokumentacji, która należy do zakresu dostawy urządzenia. Nieprzestrzeganie następujących wskazówek może spowodować porażenie prądem elektrycznym, wybuch pożaru i/lub ciężkie zranienia.

■ Niniejsze narzędzie elektryczne nie nadaje się do pracy z użyciem szcotek drucianych, ani tarcz tnących.

Zastosowanie urządzenia w sposób niezgodny z jego przeznaczeniem może spowodować zagrożenie lub niebezpieczeństwo zranienia.

■ Nie wolno stosować żadnego wyposażenia dodatkowego, które nie jest przewidziane ani polecane przez producenta specjalnie dla tego urządzenia elektrycznego.

Sama możliwość zamocowania wyposażenia do urządzenia elektrycznego nie gwarantuje jeszcze bezpiecznego zastosowania.

■ Dopuszczalna liczba obrotów zastosowanego narzędzia musi być co najmniej tak wysoka, jak najwyższa liczba obrotów podana na urządzeniu.

Wyposażenie, które obraca się z większą liczbą obrotów, niż dopuszczona maksymalna liczba obrotów, może się połamać i zostać wyrzucone w powietrze.

■ Średnica zewnętrzna i grubość zastosowanego narzędzia musi być zgodna z wymiarami urządzenia.

Nieprawidłowo odmierzone narzędzia mogą być niewystarczająco osłonięte lub niedostatecznie kontrolowane.

■ Tarcze szlifierskie, talerze szlifierskie lub inne wyposażenie musi dokładnie pasować na wrzeczono ściernicy urządzenia elektrycznego.

Narzędzia, które nie pasują dokładnie na wrzeczono ściernicy urządzenia elektrycznego, obracają się nierównomiernie, bardzo mocno drgają i mogą spowodować utratę panowania i kontroli nad urządzeniem.

■ Nie wolno stosować żadnych uszkodzonych narzędzi. Przed każdym użyciem należy sprawdzić, czy narzędzia nie są wyszczerbione lub pęknięte, czy talerz szlifierski nie jest pęknięty, zużyty lub zdarty. Po ewentualnym upadku urządzenia elektrycznego lub narzędzia, należy sprawdzić czy nie uległy uszkodzeniu; używać tylko nieuszkodzone narzędzia. Po sprawdzeniu i założeniu narzędzia należy zwrócić uwagę, aby użytkownik i osoby postronne znajdowały się poza obszarem płaszczyzny rotacji narzędzia, następnie włączyć urządzenie i pozostawić pracujące na najwyższej liczbie obrotów na czas jednej minuty.

Uszkodzone narzędzia łamią się najczęściej podczas takiej próby.

■ Należy stosować środki ochrony osobistej. Zależnie od wykonywanego zadania założyć odpowiednio maskę osłaniającą całą twarz, maskę osłaniającą górną część twarzy lub okulary ochronne. Zastosować odpowiednio maskę przeciwpyłową, ochronniki słuchu, rękawice ochronne lub specjalny fartuch, który chroni użytkownika przed małymi cząsteczkami substancji ściernych i szlifowanych materiałów.

Chronić oczy przed zranieniem poprzez wyrzucane ciała obce, które powstają przy różnych zastosowaniach urządzenia.

Maski przeciwpyłowe i ochronne muszą posiadać zdolność filtracji pyłów powstających podczas pracy. W przypadku obciążenia hałasem przez dłuższy czas, użytkownik narażony jest na utratę słuchu.

■ Zwracać uwagę, aby osoby postronne znajdowały się w bezpiecznej odległości od obszaru pracy. Każda osoba, która zbliża się do obszaru pracy urządzenia musi nosić osobiste środki ochrony. Odlamane kawałki obrabianego materiału lub uszkodzonego narzędzia, mogą zostać wyrzucone w powietrze i spowodować zranienia nawet poza bezpośrednim obszarem pracy.

- **Urządzenie chwycić tylko za izolowane powierzchnie przeznaczone do tego celu, jeżeli podczas pracy zachodzi niebezpieczeństwo zetknięcia się narzędzia z ukrytym przewodem elektrycznym lub przewodem zasilającym.**

Kontakt z przewodem elektrycznym, znajdującym się pod napięciem, może spowodować, że metalowe elementy urządzenia znajdują się również pod napięciem, i poprzez to doprowadzić do porażenia prądem elektrycznym.

- **Elektryczny przewód zasilający prowadzić zawsze z dala od obracających się narzędzi.**

W przypadku utraty kontroli nad urządzeniem może dojść do zerwania elektrycznego przewodu zasilającego lub zetknięcia się z nim, a dłoń lub ręka użytkownika może zostać wciągnięta przez obracające się narzędzie.

- **Nie wolno odkładać urządzenia elektrycznego zanim narzędzie całkowicie się zatrzyma.**

Obracające się narzędzie może się zetknąć z powierzchnią, na którą odłożono urządzenie, i spowodować utratę kontroli użytkownika nad urządzeniem.

- **Nie włączać urządzenia podczas przenoszenia ani nie przenosić włączonego urządzenia.**

Odzież może zetknąć się przypadkowo z obracającym się narzędziem a narzędzie może się wkręcić w ciało użytkownika.

- **Otwory wentylacyjne urządzenia elektrycznego należy regularnie czyścić.**

Dmuchała silnika wciąga pył do obudowy, a silne zanieczyszczenie metalicznym pyłem może spowodować niebezpieczeństwo porażenia prądem elektrycznym lub zwarcie.

- **Urządzenia elektrycznego nie wolno stosować w pobliżu materiałów palnych.**

Iskry mogą spowodować zapalenie się tych materiałów.

- **Nie wolno stosować żadnych narzędzi, które wymagają chłodzenia płynnymi środkami chłodzącymi.**

Zastosowanie wody lub innych płynnych środków chłodzących może spowodować porażenie prądem elektrycznym.

Szczególne wskazówki bezpieczeństwa przy pracach szlifierskich:

- **Stosować tylko i wyłącznie ściernice, które dopuszczone są do pracy z tym urządzeniem elektrycznym i odpowiednie osłony ochronne, które przewidziane są do takich ściernic.**

Ściernice, które nie są przewidziane dla tego urządzenia elektrycznego, nie mogą być dostatecznie osłonięte i dlatego są niebezpieczne.

- **Osłona ochronna musi być prawidłowo i bezpiecznie zamocowana do urządzenia i nastawiona w sposób zapewniający najwyższy stopień bezpieczeństwa – tzn. tak, aby możliwie najmniejsza część ściernicy była widoczna od strony użytkownika.** Osłona ochronna powinna chronić użytkownika przed odłamkami i przypadkowym kontaktem ze ściernicą.

- **Ściernice wolno stosować tylko do zadań, dla których są zalecane. Na przykład: Nie wolno szlifować boczną powierzchnią diamentowego talerza szlifierskiego.**

Diamentowe talerze szlifierskie przeznaczone są do zdejmowania materiału spodnią powierzchnią talerza szlifierskiego. Działanie bocznej siły na ściernicę może spowodować jej złamanie.

- **Należy stosować zawsze kołnierze mocujące odpowiedniej wielkości i kształtu do wybranego narzędzia.**

Właściwe kołnierze podpierają narzędzie i zmniejszają niebezpieczeństwo jego złamania.

- **Nie wolno stosować zużytych narzędzi z większych urządzeń elektrycznych.**

Narzędzia do większych urządzeń elektrycznych nie są wykonane dla wysokiej liczby obrotów, z jaką pracują mniejsze urządzenia elektryczne, i dlatego mogą się złamać.

Szczególne wskazówki bezpieczeństwa dotyczące szlifowania papierem ściernym:

- **Nie wolno stosować arkuszy papieru ściernego o zbyt dużych wymiarach; przestrzegać wymiarów podanych przez producenta.**

Arkusze papieru ściernego, które wystają poza talerz wsporczy, mogą doprowadzić do zranienia, mogą się zablokować, podrzeć lub spowodować uderzenie zwrotne.

Szczególne wskazówki bezpieczeństwa dotyczące polerowania:

- **Ostłona polerska nie może mieć żadnych luźnych części, a szczególnie sznurków mocujących.** Sznury mocujące schować lub skrócić.

Luźne sznury mocujące, które obracają się wraz z materiałem polerskim mogą pochwytać palce użytkownika lub zaplątać i zaczepić się w obrabianym materiale.

Uderzenia zwrotne i odpowiednie wskazówki bezpieczeństwa

Uderzenie zwrotne jest nagłą reakcją urządzenia na skutek zaczepienia lub zablokowania obracającego się narzędzia, jak tarcza szlifierska, talerz szlifierski, szczotka druciana itp.

Zaczepienie lub blokada prowadzi do gwałtownego zatrzymania obracającego się narzędzia. Na skutek tego w miejscu blokady następuje niekontrolowane odrzucenie urządzenia elektrycznego w kierunku przeciwnym do kierunku obrotu narzędzia.

Jeżeli np. tarcza szlifierska zaczepi lub zablokuje się w obrabianym materiale, krawędź tarczy, która zagłębia się w materiale, może się zaczepić lub zablokować, co spowoduje wyłamania się tarczy lub uderzenie zwrotne urządzenia. Tarcza szlifierska porusza się wtedy w kierunku użytkownika albo w przeciwnym, zależnie od kierunku obrotu tarczy w miejscu zablokowania. W takim przypadku tarcza szlifierska może się również złamać.

Uderzenie zwrotne jest następstwem nieprawidłowej lub błędnej obsługi urządzenia elektrycznego. Można tego uniknąć stosując odpowiednie przedsięwzięcia zabezpieczające, które opisane są poniżej.

- **Urządzenie elektryczne należy trzymać mocno a ciało i ramiona ustawić w takiej pozycji, która umożliwi przyjęcie sił uderzenia zwrotnego.**
Stosować zawsze uchwyt dodatkowy (jeżeli jest) aby uzyskać możliwie największą kontrolę nad siłą uderzenia zwrotnego lub momentem reakcji przy rozruchu urządzenia.

Użytkownik może opanować siły odrzutu i reakcji poprzez zachowanie odpowiednich środków ostrożności.

- **Nigdy nie zbliżać dłoni do obracających się narzędzi.**
Przy uderzeniu zwrotnym narzędzie może dotknąć dłoni a nawet po niej przejechać.
- **Ciało ustawiać w taki sposób, aby nie znalazło się w obszarze, do którego skieruje się urządzenie elektryczne na skutek uderzenia zwrotnego.**
Uderzenie zwrotne popycha urządzenie elektryczne w kierunku przeciwnym do ruchu tarczy szlifierskiej w miejscu zablokowania.
- **Proszę zachować szczególną ostrożność podczas pracy w kątach, na ostrych krawędziach itp. Należy zapobiegać odrzuceniu narzędzia od szlifowanego materiału i jego zaciśnięciu.**
Obracające się narzędzie łatwo się zakleszcza przy pracy w rogach, na ostrych krawędziach i przy uderzeniach. To z kolei jest przyczyną utraty kontroli nad urządzeniem lub uderzenia zwrotnego.
- **Nie wolno stosować żadnego brzeszczotu łańcuchowego ani zębatego.**
Narzędzia tego typu powodują często uderzenie zwrotne lub utratę kontroli nad urządzeniem.

Dalsze wskazówki bezpieczeństwa



OSTRZEŻENIE!

Dotykanie lub wdychanie szkodliwych/trujących pyłów stwarza zagrożenie dla użytkownika lub znajdujących się w pobliżu osób trzecich.

- Nie zaleca się szlifowania farb i lakierów ołowiowych. Usuwanie farb ołowiowych powinien prowadzić tylko wykwalifikowany specjalista.
- Nie obrabiać żadnych materiałów, przy obróbce których wydzielają się substancje szkodliwe dla zdrowia (np. azbest). Zastosować odpowiednie środki zapobiegawcze i ochronne w przypadku gdy występuje możliwość powstania pyłów szkodliwych dla zdrowia, pyłów palnych lub wybuchowych.
Stosować przeciwpyłową maskę ochronną.
Stosować odkurzacz przemysłowy.



SZKODY RZECZOWE!

- Napięcie i częstotliwość sieci elektrycznej muszą być zgodne z wartościami podanymi na tabliczce znamionowej urządzenia.

Poziom hałasu i drgań

Wartości poziomu hałasu i drgań określone zostały zgodnie z normą EN 60745.

Poziom hałasu wywołanego przez urządzenie zmierzony na stanowisku pracy (A) wynosi w normalnym przypadku:

- Poziom ciśnienia akustycznego: 79,7 dB(A);
- Poziom hałasu podczas pracy: 90,7 dB(A);
- Dokładność: K = 3 dB.

Całkowita wartość poziomu drgań (przy szlifowaniu krążkiem szlifierskim):

- Wartość emisji: $a_{h, DS} < 2,5 \text{ m/s}^2$
- Dokładność: K = 1,5 m/s^2

OSTRZEŻENIE!

Podane wartości pomiarowe odnoszą się do nowych urządzeń.

Wartości poziomu hałasu i drgań zmieniają się w codziennym użytkowaniu.

WSKAZÓWKA

Wartość poziomu drgań podana w niniejszej instrukcji zmierzona jest zgodnie z metodą pomiarową podaną normą EN 60745 i może być użyta do wzajemnego porównywania narzędzi elektrycznych.

Nadaje się ona również do prowizorycznego określenia obciążenia drganiami.

Podana wartość poziomu drgań odnosi się do podstawowego zastosowania narzędzia elektrycznego.

Jednak w przypadku użycia urządzenia do innego zastosowania, z innym wyposażeniem albo w przypadku zaniedbań w przeglądach i konserwacji, rzeczywisty poziom drgań może odbiegać od podanych wartości.

Może to znacznie zwiększyć obciążenie drganiami w całkowitym czasie pracy.

W celu dokładnej oceny obciążenia drganiami należy uwzględnić odcinki czasu, w których urządzenie jest wyłączone albo włączone, ale nie pracuje. Może to znacznie zredukować obciążenie drganiami w całkowitym czasie pracy.

Proszę wprowadzić dodatkowe środki bezpieczeństwa w celu ochrony użytkownika przed oddziaływaniem drgań, jak na przykład: przegląd i konserwacja urządzeń elektrycznych i wyposażenia, zastosowanie środków zapobiegających utrzymanie dłoni w ciepłe, odpowiednia organizacja procesów roboczych.



OSTROŻNIE!

Przy ciśnieniu akustycznym powyżej 85 dB(A) należy używać ochronników słuchu.

(A) = na stanowisku pracy

Dane techniczne

Typ urządzenia	Szlifierka do powierzchni	SE 14-2 125	SE 14-2 150
Napięcie sieciowe	V/Hz	230/50	
Klasa ochrony		 /II	
Moc pobierana	W	1.400	
Moc oddawana	W	880	
Prędkość obrotowa	obr./min	600–2.100	
Mocowanie narzędzia		M14	
maks. średnica tarczy	mm	125	150
Ciężar zgodnie z procedurą „EPTA 01/2003“ (bez elektrycznego przewodu zasilającego)	kg	2,6	2,7

Opis urządzenia

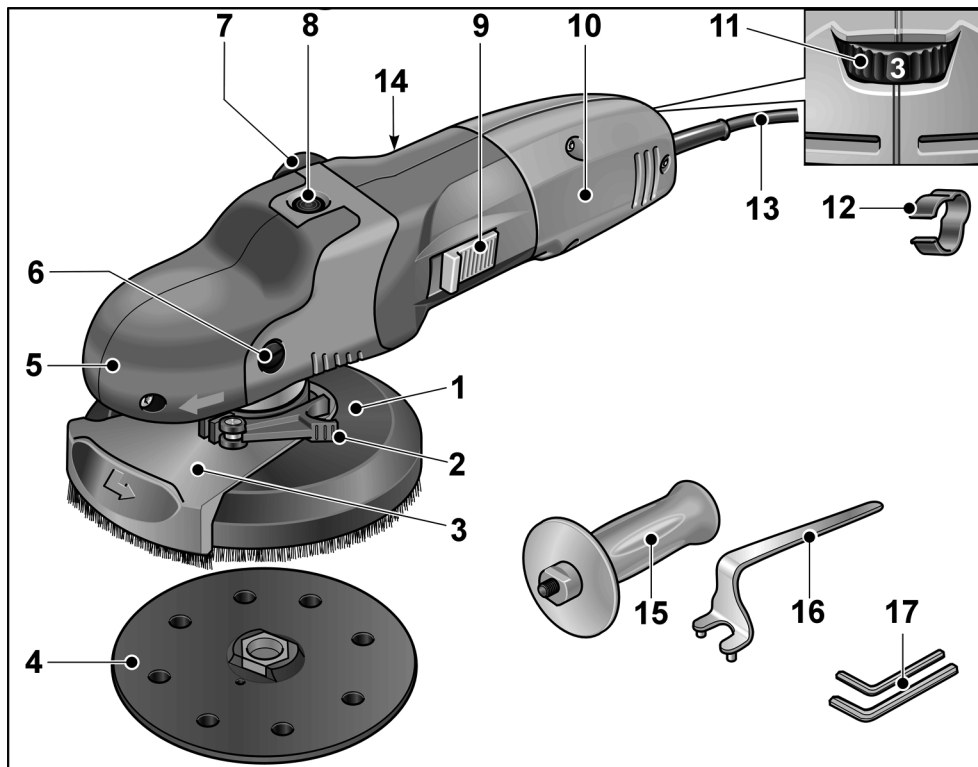

- | | |
|--|--|
| <p>1 Osłona z wieńcem szczotkowym
a) SE 14-2 125: Ø 125 mm
b) SE 14-2 150: Ø 150 mm</p> <p>2 Dźwignia do mocowania osłony ochronnej</p> <p>3 Wychylny segment brzegowy</p> <p>4 Talerz wsporczy na rzepy</p> <p>5 Osłona z uchwytem
Z otworami wylotu powietrza i strzałką kierunku obrotów.</p> <p>6 Śruby mocujące osłonę z uchwytem</p> <p>7 Króciec przyłączeniowy do odsysania pyłu</p> <p>8 Blokada wrzeciona
Do unieruchomienia wrzeciona przy zmianie narzędzia.</p> <p>9 Przełącznik suwakowy
Do włączania i wyłączania.
Z blokadą do pracy ciągłej.</p> | <p>10 Uchwyt</p> <p>11 Kółko nastawcze liczby obrotów</p> <p>12 Uchwyt elektrycznego przewodu zasilającego (3x)
Zapewnia bezpieczne prowadzenie przewodu zasilającego przy węźle ssącym.</p> <p>13 Elektryczny przewód zasilający 4,0 m z wtyczką</p> <p>14 Tabliczka znamionowa *</p> <p>15 Uchwyt dodatkowy</p> <p>16 Klucz widelkowy do nakrętek mocujących</p> <p>17 Klucz inbusowy do śrub z gniazdem wewnętrznym sześciokątnym (nr 4 + nr 5)</p> |
|--|--|

* nie na rysunku

Instrukcja obsługi

OSTRZEŻENIE!

Przed przystąpieniem do jakichkolwiek prac przy urządzeniu, należy zawsze najpierw wyjąć wtyczkę z gniazdka sieciowego.

OSTROŻNIE!

Napięcie sieci elektrycznej na miejscu zastosowania musi być zgodne z napięciem podanym na tabliczce znamionowej.

Przed uruchomieniem

- Rozpakować urządzenie elektryczne wraz z wyposażeniem, sprawdzić czy dostawa jest kompletna, a urządzenie nie uległo uszkodzeniu podczas transportu.

Montaż uchwyty dodatkowego

Zastosowanie dodatkowego uchwyty boczno umożliwia łatwiejsze prowadzenie narzędzia elektrycznego.

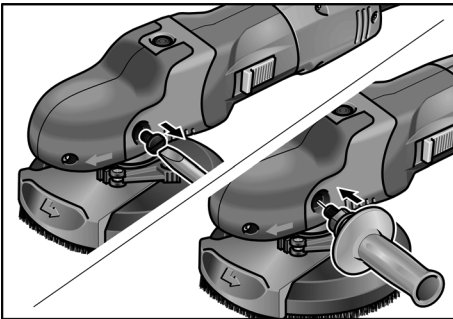

- Odkręcić śrubę mocującą na lewej stronie osłony z uchwytem.
 - Przykręcić uchwyt dodatkowy i dokręcić.
- Po zdemontowaniu uchwyty dodatkowego ponownie przykręcić zdjętą uprzednio śrubę mocującą.

Przyłączanie systemu odsysania pyłu

WSKAZÓWKA

Zaleca się zastosowanie specjalnego odkurzacza przemysłowego S 47 M firmy FLEX.

- Wąż ssący zamocować do króćca przyłączeniowego na osłonie ochronnej.

- Elektryczny przewód zasilający zamocować na wężu ssącym za pomocą uchwytów (3x), które należą do zakresu dostawy.

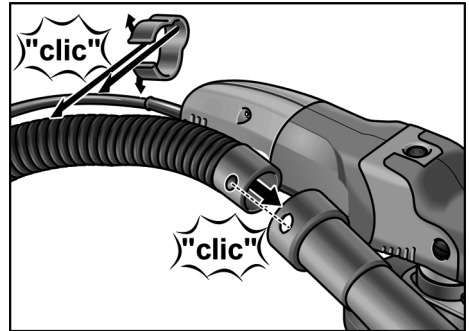

- Przyłączyć wąż odsysający do odkurzacza przemysłowego. Przestrzegać przepisów i wskazówek podanych w instrukcji obsługi odkurzacza przemysłowego! Sprawdzić prawidłowość zamocowania! W razie potrzeby zastosować odpowiedni adapter.

Zakładanie/wymiana papieru ściernego na rzepy

- Wyjąć wtyczkę z gniazdka sieciowego.
- Zużyty materiał ścierny zdjąć z talerza wsporczo.

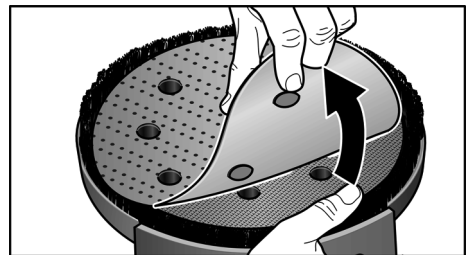

- Nałożyć papier ścierny na rzepy współśrodkowo na talerz wsporczy i docisnąć. Zwrócić uwagę na pozycje otworów, aby zapewnić właściwe odsysanie pyłu.
- Przeprowadzić bieg próbny celem sprawdzenia współśrodkowego zamocowania materiału ściernego.

Praca ściernicami wachlarzowymi

i WSKAZÓWKA

Ściernice wachlarzowe są częścią zestawu wyposażenia „Obróbka metal”.

- Wyjąć wtyczkę z gniazdka sieciowego.
- Nacisnąć blokadę wrzeciona i przytrzymać wciśniętą.
- Poluzować talerz na rzepy ręką lub kluczem widełkowym.

i WSKAZÓWKA

Przy zablokowanym talerzu na rzepy należy przytrzymać wał przekładni za pomocą klucza do gniazd sześciokątnych.

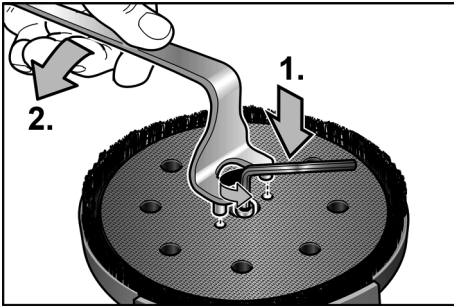

- Odkręcić talerz na rzepy z wrzeciona w kierunku przeciwnym do ruchu wskazówek zegara.
- Nałożyć kołnierz mocujący (A) na wrzeciono.
- Nałożyć ściernicę wachlarzową (B) na kołnierz mocujący.
- Przykręcić nakrętkę mocującą (C) na wrzeciono kołnierzem do góry.

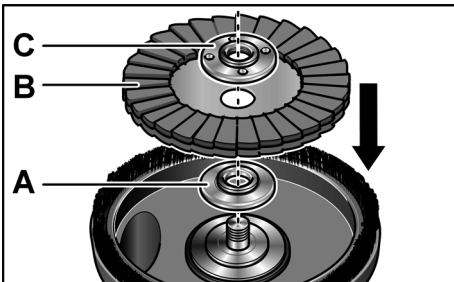

- Nacisnąć blokadę wrzeciona i przytrzymać wciśniętą.

- Przykręcić nakrętkę mocującą kluczem widełkowym w kierunku zgodnym z ruchem wskazówek zegara.



- Przeprowadzić bieg próbny celem sprawdzenia współrodkowego zamocowania materiału ściernego.



OSTROŻNIE!

Nie wolno nigdy zakładać żadnych diamentowych tarcz szlifierskich, które nie są dopuszczone przez firmę FLEX do zastosowania z tym urządzeniem elektrycznym.

Niebezpieczeństwo uszkodzenia urządzenia!

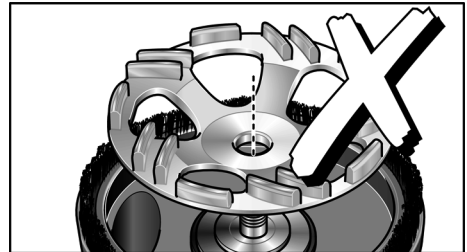

Kontrola ustawienia osłony ochronnej

Brzeg szczotki powinien wystawać ok. 0–1 mm poza materiał szlifierski.

W razie potrzeby skorygować.

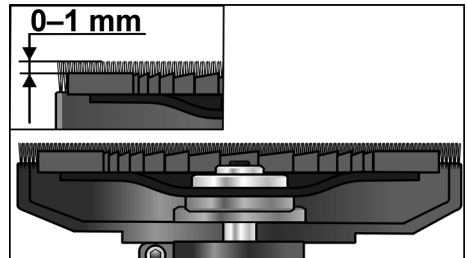

- Poluzować dźwignię mocującą na osłonie ochronnej.
- Nastawić osłonę ochronną na odpowiedniej wysokości.

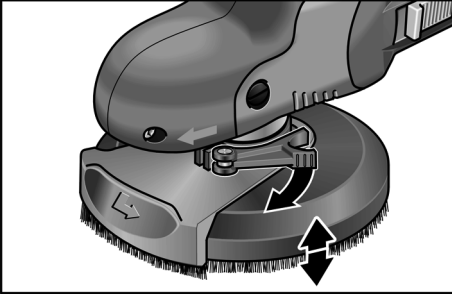

- Dokręcić dźwignię mocującą.

i WSKAZÓWKA

Przy spadku siły docisku można skorygować docisk dokręcając śrubę z gniazdem wewnętrznym sześciokątnym na dźwigni mocującej.

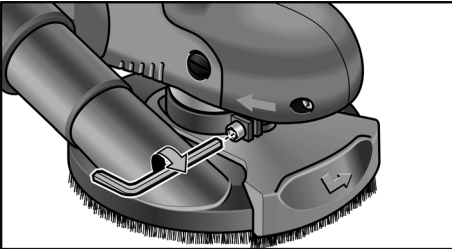

Włączanie i wyłączenie urządzenia

Praca chwilowa bez blokady:

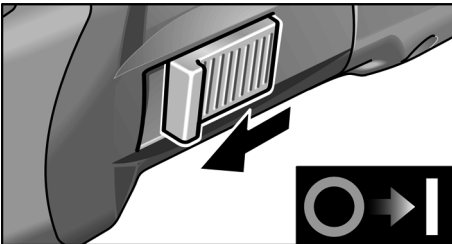

- Przesunąć przełącznik suwakowy do przodu i przytrzymać.
- W celu wyłączenia zwolnić przełącznik suwakowy.

Praca ciągła z blokadą:

i WSKAZÓWKA

Po awarii w dopływie prądu elektrycznego urządzenie pozostawione w stanie włączenia nie włączy się automatycznie.

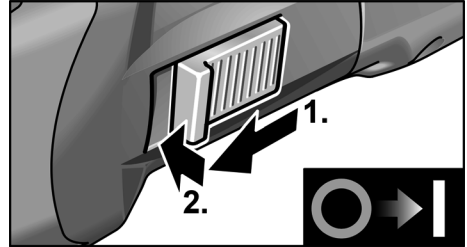

- Przesunąć przełącznik suwakowy do przodu i zablokować poprzez naciśnięcie na przednią część suwaka.

Wyłączanie urządzenia:

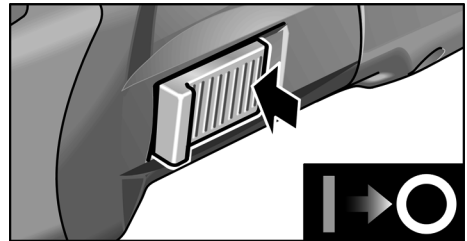

- W celu wyłączenia zwolnić blokadę poprzez naciśnięcie na tylną część przełącznika suwakowego.

Nastawianie liczby obrotów



W celu nastawienia roboczej liczby obrotów przkrócić kółko nastawcze na żądaną wartość.

Liczbę obrotów można nastawiać w zakresie 600–2.100 obr./min.

Nastawienie	Liczba obrotów (obr./min)
1	600
2	900
3	1.200
4	1.500
5	1.800
6	2.100

Praca narzędziem elektrycznym

OSTRZEŻENIE!

Obracający się talerz szlifierski nie może zetknąć się z ostrymi, wystającymi częściami. Niebezpieczeństwo uderzenia zwrotnego! Uszkodzenie talerza szlifierskiego. W przypadku uszkodzenia lub znacznego zużycia talerza szlifierskiego należy go koniecznie wymienić.

OSTROŻNIE!

Urządzenie elektryczne należy zawsze trzymać obiema rękoma!

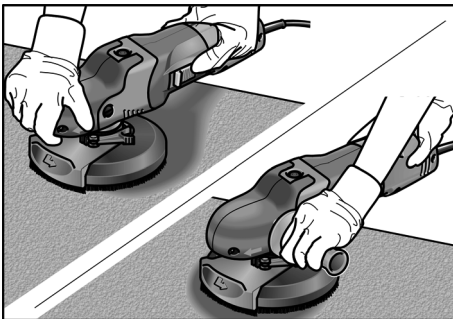

1. Zamocować materiał ścierny.
2. Sprawdzić ustawienie osłony ochronnej.
3. Przyłączyć odkurzacz przemysłowy.
4. Włożyć wtyczkę do gniazdka sieciowego.
5. Włączyć odkurzacz przemysłowy.
6. Włączyć urządzenie elektryczne.
7. Przyłożyć urządzenie elektryczne do powierzchni przeznaczonych do obróbki. Wieniec szczotkowy musi przylegać do obrabianej powierzchni.

8. Zwiększyć nacisk, aby talerz szlifierski zetknął się z obrabianą powierzchnią. Urządzenie elektryczne prowadzić przy tym ruchem wahadłowym nakładającymi się pasami.
9. Przy szlifowaniu w kątach:
 - Wyłączyć urządzenie i zaczekać, aż narzędzie szlifierskie całkowicie się zatrzyma.
 - Wyciągnąć wychylny segment brzegowy i obrócić w lewo.

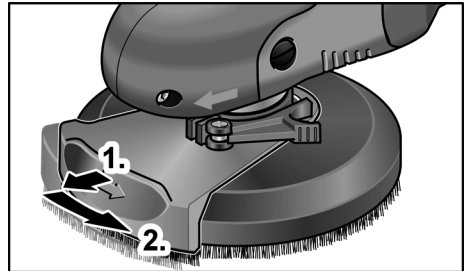

- Ponownie włączyć urządzenie.
- Przyłożyć urządzenie elektryczne do powierzchni przeznaczonych do obróbki.

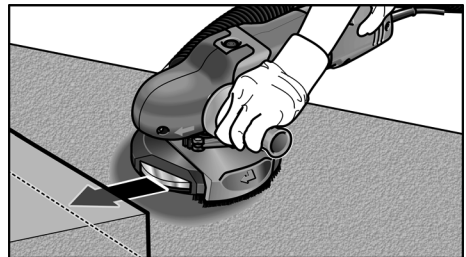

10. Po zakończeniu pracy wyłączyć urządzenie elektryczne i wyjąć wtyczkę z gniazdka sieciowego.

Wieniec szcztkowy

Ośłona ochronna wyposażona jest w wieniec szcztkowy. Wieniec ten wypełnia dwa zadania:

- Ponieważ wieniec szcztkowy wystaje ponad powierzchnię talerza szlifierskiego, styka się jako pierwszy z powierzchnią przeznaczoną do obróbki. W ten sposób talerz szlifierski ustawia się równoległe do powierzchni przeznaczonej do obróbki zanim materiał ścierny dotknie obrabianej powierzchni.
Dzięki temu zapobiega się powstawaniu łukowatych zagłębień spowodowanych poprzez szlifowanie brzegiem talerza szlifierskiego.
- Wieniec zatrzymuje pył, który zostaje odsysany odkurzaczem przemysłowym.

Jeżeli wieniec szcztkowy ulegnie uszkodzeniu lub wykazuje nadmierne zużycie, należy go wymienić na nowy. Zestaw szcztok zapasowych można nabyć poprzez każde centrum serwisowe firmy FLEX.

Przegląd, konserwacja i pielęgnacja

OSTRZEŻENIE!

Przed przystąpieniem do jakichkolwiek prac przy urządzeniu elektrycznym, należy najpierw wyjąć wtyczkę z gniazdka sieciowego.

Czyszczenie

OSTRZEŻENIE!

Nie wolno stosować wody ani żadnych płynnych środków czyszczących.

OSTROŻNIE!

Przy czyszczeniu z użyciem sprężonego powietrza należy koniecznie zakładać okulary ochronne.

- Wnętrze obudowy i silnik należy regularnie przedmuchiwać suchym, sprężonym powietrzem.
- Oślonę ochronną i wychyłny segment brzegowy należy oczyścić suchym sprężonym powietrzem.

Naprawy

Naprawy urządzenia zlecać do wykonania wyłącznie w punkcie serwisowym autoryzowanym przez producenta.



WSKAZÓWKA

Śrub znajdujących się na korpusie urządzenia nie wolno odkręcać w okresie ważności gwarancji.

W przypadku nieprzestrzegania tego zalecenia, wygasają prawa do roszczeń z tytułu gwarancji udzielonej przez producenta.

Części zamienne i wyposażenie dodatkowe

Kolejne elementy wyposażenia, a szczególnie narzędzia do różnych zastosowań, podane są w katalogach producenta urządzenia.

Rysunek wybuchowy i listę części zamiennych można znaleźć na naszej stronie internetowej:

www.flex-tools.com

Deklaracja zgodności C E

Deklarujemy z pełną odpowiedzialnością, że produkt opisany w rozdziale „Dane techniczne“ jest zgodny z następującymi normami lub dokumentami normatywnymi:

EN 60745 zgodnie z wymaganiami rozporządzenia 2004/108/WE (do 19.04.2016), 2014/30/UE (od 20.04.2016), 2006/42/WE i 2011/65/WE.

Odpowiedzialny za dokumentację techniczną:
FLEX-Elektrowerkzeuge GmbH, R & D
Bahnhofstrasse 15, D-71711 Steinheim/Murr

Eckhard Rühle
Manager Research &
Development (R & D)

Klaus Peter Weinper
Head of Quality
Department (QD)

15.05.2015

FLEX-Elektrowerkzeuge GmbH

Bahnhofstrasse 15, D-71711 Steinheim/Murr

Wskazówki dotyczące usuwania opakowania i zużytego urządzenia



OSTRZEŻENIE!

Wystużone urządzenia uczynić niezdadnymi do użycia poprzez usunięcie elektrycznego przewodu zasilającego.

Tylko dla krajów EU

Proszę nie wyrzucać narzędzi elektrycznych do domowych śmieci!



Zgodnie z dyrektywą Unii Europejskiej 2012/19/WE o odpadach elektrycznych i elektronicznych oraz jej przejściem do prawa narodowego istnieje obowiązek zbierania narzędzi elektrycznych celem odzysku surowców wtórnych i utylizacji.



WSKAZÓWKA

Aktualne informacje o sposobie usunięcia zużytego urządzenia można uzyskać w punkcie zakupu.

Wyłączenie z odpowiedzialności

Producent nie odpowiada za szkody i stracone zyski spowodowane przerwą w działalności gospodarczej zakładu, której przyczyną był nasz wyrób lub niemożliwość jego zastosowania.

Producent i jego przedstawiciel nie odpowiadają za szkody spowodowane niewłaściwym użyciem urządzenia lub powstałe przy użyciu urządzenia w powiązaniu z wyrobami innych producentów.

Tartalom

Az Ön biztonsága érdekében	156
Zaj és vibráció	159
Műszaki adatok	160
Az első pillantásra	161
Használati útmutató	162
Karbantartás és ápolás	166
CE-Megfelelőség	166
Ártalmatlanítási tudnivalók	167
Felelősség kizárása	167

Használt szimbólumok



FIGYELMEZTETÉS!

Közvetlenül fenyegető veszélyt jelent. Az itteni megjegyzések figyelmen kívül hagyása halálos vagy súlyos sérüléseket okozhat.



VIGYÁZAT!

Veszélyes helyzetekre hívja fel a figyelmet. Az itteni megjegyzések figyelmen kívül hagyása súlyos sérüléseket vagy anyagi károkat okozhat.



MEGJEGYZÉS

Használati tippeket ad, és fontos tudnivalókra hívja fel a figyelmet.

Szimbólumok a készüléken



Üzemhelyezés előtt olvassa el a kezelési útmutatót!



Hordjon védőszemüveget!



Viseljen fülvédőt!



Tudnivalók az elhasznált készülék ártalmatlanításáról (lásd a 167 oldalt)!

Az Ön biztonsága érdekében



FIGYELMEZTETÉS!

Az elektromos szerszám használata előtt el kell olvasni és ezután szabad használni:

- ezt a kezelési útmutatót,
- az elektromos szerszámok kezelésére vonatkozó „Általános biztonsági tudnivalók” részt a mellékelt füzetben (iratszám: 315.915),
- a használat helyén a balesetvédelemre vonatkozó szabályokat és előírásokat.

Ezt az elektromos szerszámot a technika mai szintjének és az elismert biztonságtechnikai szabályoknak megfelelően gyártották.

Ennek ellenére a használata során a használója vagy más személyek testét és életét fenyegető, illetve a gépet és más anyagi javakat károsító veszélyek léphetnek fel.

- elektromos szerszámot csak
- rendeltetés szerinti célokra és
- kifogástalan állapotban szabad használni.

A biztonságát csökkentő zavarokat azonnal el kell hárítani.

Rendeltetésszerű használat

Az SE 14-2 125/SE 14-2 150 felületcsiszoló gép a következő alkalmazásokra készült:

- iparszerű felhasználás az iparban és a kézműiparban,
- fém, kő és fa száraz felületcsiszolása, valamint festékek száraz lecsiszolása,
- tépőzárás csiszolópapír használata a FLEX által ehhez a készülékhez kínált támasztótányérokkal,
- a FLEX által ehhez a készülékhez kínált lamellás csiszolótányérok használata.

A szerszámoknak legalább 3.000 ford./perc fordulatszámra kell engedélyezve lenniük.

Leválasztó vagy nagyoló tárcsákat ezen az elektromos szerszámon nem szabad használni.

Az SE 14-2 125/SE 14-2 150 felületcsiszoló gép használatánál M osztályú porszívót kell csatlakoztatni.

Biztonságra vonatkozó megjegyzések



FIGYELMEZTETÉS!

Olvasson el minden biztonsági útmutatást és utasítást. A biztonsági útmutatások és utasítások betartásánál elkövetett mulasztásoknak elektromos áramütés, tűz és/vagy súlyos sérülések lehetnek a következményei. **Minden biztonsági útmutatást és utasítást őrizzen meg a jövőbeli felhasználás céljából.**

- Ezt az elektromos szerszámot csiszolóként, homokpapiros csiszolóként és polírozóként kell alkalmazni. Figyelembe kell venni a készülékkel együtt kapott valamennyi biztonsági útmutatást, utasítást, ábrát és adatot. Amennyiben nem veszik figyelembe a következő utasításokat, akkor elektromos áramütés, tűz és/vagy súlyos sérülés történhet.
- **Az elektromos szerszám nem alkalmas drótkéfével és vágókoronggal végzett munkára.** Az olyan alkalmazás, mely nem szerepel az elektromos szerszám rendeltetésében, veszélyeztetést és sérüléseket okozhat.
- **Ne használjon a gyártó által nem speciálisan ehhez az elektromos szerszámhoz előíranyozott és ajánlott tartozékokat.** Csak azért, mert a tartozék rögzíthető az Ön elektromos szerszámához, még nem garantált a biztonságos használat.
- **Az alkalmazott szerszám megengedett fordulatszámának legalább annyinak kell lennie, mint az elektromos szerszámon feltüntetett legmagasabb fordulatszám.** A megengedettnél gyorsabban forgó tartozékok széttörhetnek és szétrepülhetnek.
- **Az alkalmazott szerszám külső átmérőjének és vastagságának meg kell felelnie az elektromos szerszám méretadatainak.** A rosszul méretezett betétszerszámokat nem lehet elegendő mértékben leárnýékolni vagy kontrollálni.
- **A csiszolótárcsáknak, csiszolótányérok-nak vagy más tartozékoknak pontosan illeszkednie kell az Ön elektromos szerszámának csiszolóorsójára.**

Az elektromos szerszám csiszolóorsójára nem pontosan illeszkedő betétszerszámok egyenetlenül forognak, nagyon erőteljesen rezegnek, és a szerszám feletti ellenőrzés elvesztését okozhatják.

- **Nem szabad sérült betétszerszámokat használni.** A betétszerszámokat minden használat előtt ellenőrizni kell letörések és repedések, a csiszolótányért repedések, kopás vagy erős elhasználódás szempontjából. Ha az elektromos szerszám vagy a betétszerszám leesik, ellenőrizni kell, hogy megsérült-e, vagy használjon sérülésmentes szerszámot. Amennyiben Ön tartja ellenőrzése alatt és használja a betétszerszámot, akkor tartózkodjon és tartsa a közelben tartózkodó személyeket a forgó szerszám síkján kívül, és működtesse a készüléket egy percig maximális fordulatszám. A sérült betétszerszámok legtöbbször már a tesztidő alatt széttörnek.
- **Személyi védőfelszerelést kell viselni.** Az alkalmazásnak megfelelően viseljen teljes arcvédőt, szemvédőt vagy védőszemüveget. Amennyiben szükséges, viseljen pormaszkot, hallásvédőt, védőkesztyűt vagy speciális kötényt, mely a kis csiszolási és anyagrészcsekket távol tartja Öntől. A szemeket védeni kell a különböző alkalmazásoknál keletkező, szálló idegen testektől. A por- és légzésvédő maszknak meg kell szűrnie az alkalmazásnál keletkező port. Amennyiben a munkavégző hosszú ideig hangos zajnak van kitéve, hallásvesztést szenvedhet.
- **Ügyeljen arra, hogy más személyek a munkaterülethez képest biztonságos távolságban legyenek.** Mindenkinek, aki belép a munkaterületre, személyi védőfelszerelést kell viselnie. A munkadarab vagy a törött betétszerszám letört darabjai szétrepülhetnek, és a közvetlen munkaterületen kívül is sérülést okozhatnak.

- **A készüléket csak a szigetelt markolatnál fogva tartsa, ha olyan munkát végez, melyeknél a betétszerszám rejtett áramvezetékeket érhet, vagy a saját hálózati kábelt érintheti.**

Feszültségvezető vezetékkel történő érintkezés a készülék fém részeit is feszültség alá helyezheti, és elektromos áramütést okozhat.

- **A hálózati kábelt távol kell tartani a forgó betétszerszámoktól.**
Amennyiben Ön elveszíti ellenőrzését a készülék felett, a készülék átvághatja, vagy elérheti a hálózati kábelt, és az Ön keze vagy karja a forgó betétszerszámra kerülhet.
- **Soha ne rakja le az elektromos szerszámot, mielőtt a betétszerszám teljesen meg nem állt.**

A forgó betétszerszám érintkezésbe kerülhet a tárolófelülettel, ami által Ön elveszítheti a készülék feletti ellenőrzését.

- **Soha ne működtesse az elektromos szerszámot, miközben hordozza.**
A készülék megragadhatja az Ön ruháját a forgó betétszerszámmal történő véletlen érintkezés következtében, és a szerszám a testébe fúródhat.

- **Rendszeresen tisztítsa ki elektromos szerszámának szellőzőréseit.**

A motoros kompresszor port szív a házba, és a fémper erőteljese felgyülemelése elektromos veszélyeket okozhat.

- **Ne használja az elektromos készüléket éghető anyagok közelében.**
A szikrák meggyújthatják ezeket az anyagokat.

- **Soha ne használjon olyan betétszerszámokat, melyekhez folyékony hűtőanyag szükséges.**

Víz vagy más folyékony hűtőanyagok használata elektromos áramütést okozhat.

Különleges biztonsági útmutatások a csiszoláshoz:

- **Kizárólag az Ön elektromos szerszámához megengedett csiszolótestet használjon, és a csiszolótesthez előírányzott védőburkolatot.**

A nem az elektromos szerszámhoz előírányzott csiszolótesteket nem lehet elegendő mértékben leárnýékolni és nem biztonságosak.

- **A védőburkolatot biztonságosan kell felszerelni az elektromos szerszámra, és úgy kell beállítani, hogy a lehető legnagyobb fokú biztonság legyen elérhető, azaz a csiszolótest lehető legkisebb része nézzen burkolatlanul a kezelőszemély felé.**

A védőburkolatnak kell megvédenie a kezelőszemélyt a letört daraboktól és a csiszolótesttel való véletlen érintkezéstől.

- **Csiszolótesteket csak az ajánlott alkalmazási lehetőségekhez szabad használni. Például: Soha nem szabad a gyémánt csiszolóanyag oldalfelületével csiszolni.**

A gyémánt csiszolóanyagok a csiszolóanyag alsó oldalával végzett anyageltávolításra valók. Az oldalirányú erőhatás széttörheti a csiszolótesteket.

- **Mindig sérülésmentes, megfelelő méretű és formájú szorítókarimákat kell használni a választott betétszerszámhoz.**

A megfelelő karimák megtámasztják a betétszerszámokat, és lecsökkentik a törésveszélyt.

- **Nem szabad nagyobb elektromos szerszámok elhasznált betétszerszámait használni.**

A nagyobb elektromos szerszámokhoz való betétszerszámok nem a kisebb elektromos szerszámok magasabb fordulatszámaira vannak méretezve és széttörhetnek.

Különleges biztonsági útmutatások a homokpapiros csiszoláshoz:

- **Ne használjon túlméretezett csiszolólapokat, hanem kövesse a csiszolólap méretére vonatkozó gyártói adatokat.**

A csiszolóanyag túlnyúló csiszolólapok sérüléseket okozhatnak, valamint a csiszolólapok leblokkolását, szétszakadását vagy a visszarúgást okozhatnak.

Különleges biztonsági útmutatások a polírozáshoz:

- **Ne engedjen laza részeket a polírozó burkolathoz, ez különösen vonatkozik a rögzítő zsinórokra. Helyezze el vagy rövidítse le a rögzítő zsinórokat.**

A laza, a szerszámmal együtt forgó rögzítő zsinórok megragadhatják az Ön ujjait, vagy beakadhatnak a munkadarabba.

Visszarúgás és megfelelő biztonsági útmutatás

Visszarúgás a hirtelen reakció az akadó vagy leblokkolt forgó betétszerszám, mint pl. csiszolókorong, csiszolótányér, drótkefe, stb. következtében. Az elakadás vagy blokkolódás a forgó betétszerszám hirtelen leállítását okozza. Ezáltal a blokkolás helyén kontrollálatlan elektromos szerszám felgyorsul az alkalmazott szerszám forgásirányával szemben.

Ha pl. a csiszolókorong megakad, vagy leblokkolódik a munkadarabban, a munkadarabba merülő csiszolókorong széle beakadhat, és ezáltal kitörhet a csiszolókorong vagy visszarúgást okozhat. A csiszolókorong ekkor a kezelőszemély felé vagy tőle távolodva mozoghat, a korong forgásirányától függően a blokkolódás helyén. Ekkor a csiszolókorongok is eltörhetnek.

A visszarúgás az elektromos szerszám helytelen vagy hibás használatának a következménye. Megfelelő óvintézkedésekkel a következő leírás szerint ez megakadályozható.

- **Tartsa erősen az elektromos szerszámot, és hozza testét és karjait olyan pozícióba, amelyben fel tudja fogni a visszarúgási erőket. Ha van, mindig használja a kiegészítő fogantyút, hogy a felgyorsulásnál a lehető legnagyobb ellenőrzése legyen a visszacsapó erők vagy reakciós nyomatók felett.**

A kezelőszemély megfelelő óvintézkedésekkel uralni tudja a visszarúgási és reakciós erőket.

- **Soha ne közelítse kezét forgó betétszerszámok felé.**
A betétszerszám visszarúgáskor az Ön keze fölé kerülhet.
- **Testével kerülje azt a tartományt, melyben az elektromos szerszám visszarúgásnál mozog.**
A visszarúgás az elektromos szerszámot a csiszolókorong mozgási irányával ellentétes irányba mozgatja a blokkolódás helyén.
- **Különösen óvatosan dolgozzon a sarkok, éles peremek stb. közelében.**
Kerülje el, hogy az alkalmazott szerszámok a munkadarabról visszapattanjanak vagy ott megszoruljanak.

A forgó betétszerszám hajlamos beszorulni sarkoknál, éles peremekenél, vagy ha visszapattan. Ez az ellenőrzés elvesztését vagy visszarúgást okoz.

- **Nem szabad láncos vagy fogazott fűrészlapot használni.**

Az ilyen betétszerszámok gyakran okoznak visszarúgást vagy az elektromos szerszám feletti ellenőrzés elvesztését.

További biztonsági útmutatások



FIGYELMEZTETÉS!

A káros/mérgező porok belélegzése vagy érintése veszélyezteti a kezelőszemélyt vagy a közelben található személyeket.

- Az ólmos festékek lecsiszolása nem ajánlott. Ólomfesték eltávolítására csak szakember vállalkozhat.
- Tilos az olyan anyagok megmunkálása, amelyeknél egészséget károsító anyagok szabadulnak fel (pl. azbeszt). Védeintézkedéseket kell tenni, ha egészségre ártalmas, éghető vagy robbanásveszélyes porok keletkezhetnek. Viseljen porvédő maszkot. Használjon elszívóberendezést.



ANYAGI KÁROK!

- A hálózati feszültségnek és a tipustáblán megadott feszültségnek meg kell egyeznie.

Zaj és vibráció

A zaj- és rezgésértékeket az EN 60745-nek megfelelően állapították meg.

A készülék A értékelésű zajszintjének nagysága tipikusan:

- Hangnyomás szintje: 79,7 dB(A);
- Hangteljesítmény szintje: 90,7 dB(A);
- Bizonytalanság: $K = 3$ dB.

Összesített rezgésérték

(csiszolólapal való csiszolásakor):

- Emissziós érték: $a_{h, DS} < 2,5 \text{ m/s}^2$
- Bizonytalanság: $K = 1,5 \text{ m/s}^2$



FIGYELMEZTETÉS!

A megadott mérési értékek új készülékekre vonatkoznak. A napi felhasználás során változnak a zaj- és rezgésértékek.

**MEGJEGYZÉS**

A jelen utasításokban megadott rezgésszint értéke az EN 60745-ben szabályozott mérési eljárásnak megfelelően került lemérésre, és használható elektromos szerszámokkal történő összehasonlításhoz. Az érték alkalmas a rezgésterhelés előzetes megbecsülésére is.

A megadott rezgésszint-érték az elektromos szerszám legfőbb alkalmazásait reprezentálja.

Ha az elektromos szerszámot azonban más alkalmazásokhoz, eltérő használt szerszámokkal vagy nem elegendő karbantartással használják, a rezgésszint értéke eltérő lehet.

Ez jelentősen megnövelheti a rezgésterhelést a munkavégzés teljes időtartama alatt.

A rezgésterhelés pontos megbecsüléséhez azokat az időket is figyelembe kell venni, melyekben a készülék lekapcsolódik, vagy ugyan működik, azonban ténylegesen nincs használatban. Ez jelentősen csökkentheti a rezgésterhelést a munkavégzés teljes időtartama alatt.

Határozzon meg további biztonsági intézkedéseket a kezelő védelmére a rezgések hatása ellen, például: az elektromos és a használt szerszámok karbantartásával, a kezek melegen tartásával, a munkafolyamatok megszervezésével.

**VIGYÁZAT!**

85 dB(A) hangnyomás fölött hallásvédőt kell hordani.

Műszaki adatok

Készülék típusa	Felület csiszoló	SE 14-2 125	SE 14-2 150
Hálózati feszültség	V/Hz	230/50	
Védelmi osztály		□/II	
Teljesítményfelvétel	W	1.400	
Teljesítményleadás	W	880	
Fordulatszám	ford./perc	600–2.100	
Szerszámbefogó		M14	
Max. korongátmérő	mm	125	150
A súlya az „01/2003 EPTA-eljárásnak” megfelelő (csatlakozókábel nélkül)	kg	2,6	2,7

Az első pillantásra

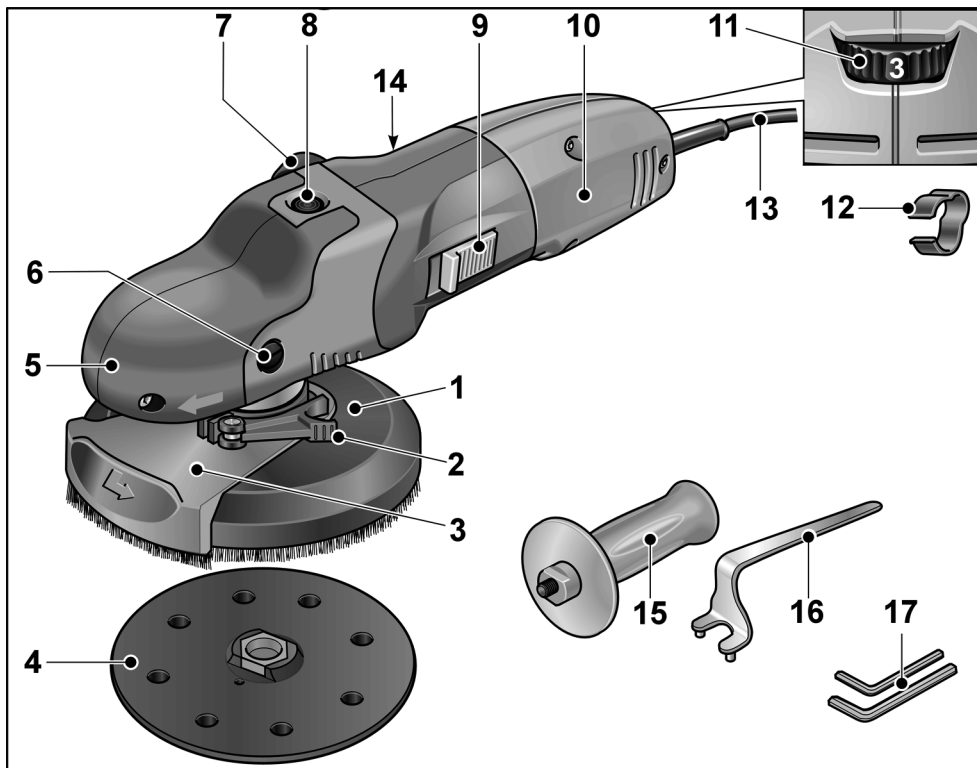

- | | |
|--|--|
| <p>1 Védőfedél kefékoszorúval
a) SE 14-2 125: Ø 125 mm
b) SE 14-2 150: Ø 150 mm</p> <p>2 Rögzítőkar a védőburkolathoz</p> <p>3 Forgatható peremszegmens</p> <p>4 Tépőzáras csiszolótányér</p> <p>5 Fogantyúsapka
levegő-kilépővel és a forgásirány nyilával.</p> <p>6 Rögzítőcsavar a fogantú burkolathoz</p> <p>7 Csatlakozó csomák az elszíváshoz</p> <p>8 Orsórögzítés
az orsó rögzítéséhez szerszámcsere esetén.</p> <p>9 Kapcsológomb
a be- és a kikapcsoláshoz.
Reteszelt állás tartós üzemhez.</p> | <p>10 Kézi fogantú</p> <p>11 Állítókerék a fordulatszám előválasztásához</p> <p>12 Kábeltartó (3x)
A kábel biztonságos elvezetéséhez a szívótömlőn.</p> <p>13 4,0 m-es csatlakozókábel csatlakozódugasszal</p> <p>14 Típus tábla *</p> <p>15 Kiegészítő fogantú</p> <p>16 Kulcs a feszítőanyához</p> <p>17 Imbuszkulcs (4-es + 5-ös kulcsnyílás)</p> |
|--|--|

* nincs ábrázolva

Használati útmutató

⚠ FIGYELMEZTETÉS!

Mielőtt a gépen bármilyen munkát végeznének, húzza ki a hálózati csatlakozódugót.

⚠ VIGYÁZAT!

A rendelkezésre álló hálózati feszültségnek és a típus táblán feltüntetett feszültségértéknek meg kell egyeznie.

Üzembe helyezés előtt

- Az elektromos szerszámot és a tartozékokat ki kell csomagolni, és ellenőrizni kell a szállítási teljességét és az esetleges szállítási sérüléseket.

A kiegészítő fogantyú felszerelése

Az elektromos szerszám jobb kezeléséhez fel lehet szerelni a kiegészítő fogantyút.

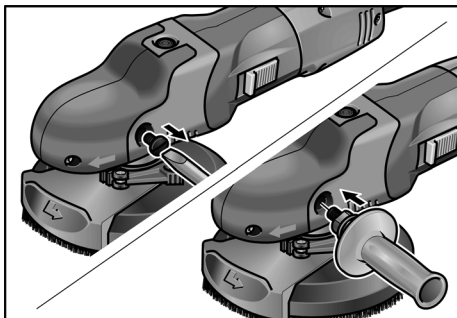

- Távolítsa el a rögzítőcsavart a fogantyú burkolat bal oldalán.
- Csavarja be és húzza meg a kiegészítő fogantyút.

A kiegészítő fogantyú leszerelésekor ismét be kell szerelni az előzőleg eltávolított csavart.

Elszívó berendezés csatlakoztatása



MEGJEGYZÉS

A FLEX cég S 47 M speciális elszívójának használatát ajánljuk.

- Rögzítse az elszívótmömlőt a védőburkolat csatlakozócsonkjára.
- Rögzítse a csatlakozókábelt a szállítási terjedelemben tartozó kábeltartókkal (3x) az elszívótmömlőre.

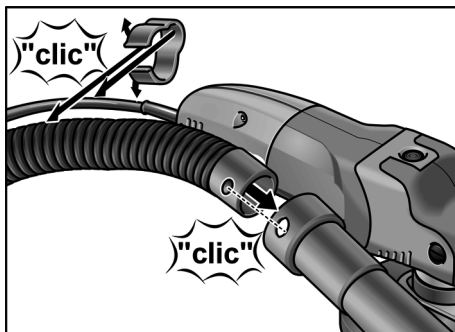

- Az elszívótmömlőt csatlakoztassa az elszívóberendezésre. Vegye figyelembe az elszívóberendezés kezelési útmutatóját! Ellenőrizze a rögzítést! Szükség esetén használjon megfelelő adaptert.

A tépőzárás csiszolópapír felhelyezése/cseréje

- Húzza ki a hálózati dugaszt.
- Húzza le a kopott csiszolóeszközt a támasztótányérról.

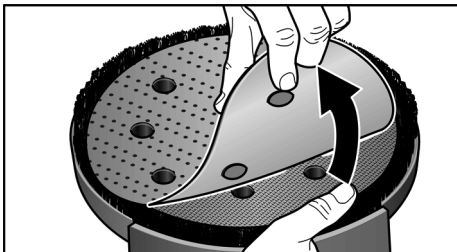

- A tépőzárás csiszolópapírt központosan helyezze a támasztótányérra és nyomja rá. A csiszoláskor keletkezett por elszívásának garantálásához vegye figyelembe a lyukak pozícióját.
- Próbajáratást kell végezni a szerszámok központos befogásának ellenőrzésére.

Munkavégzés lamellás csiszolótányérokkal

i MEGJEGYZÉS

A lamellás csiszolótányérok a „Fémmegmunkálás” tartozékkészlet részét képezik.

- Húzza ki a hálózati dugaszt.
- Nyomja meg, és tartsa megnyomva az orsóreteszelt.
- Lazítsa meg kézzel vagy kétlyukú kulccsal a tépőzárás tányért.

i MEGJEGYZÉS

Ha megszorult a tépőzárás tányér, akkor imbuszkulccsal tartsa meg a hajtóműtengelyt.

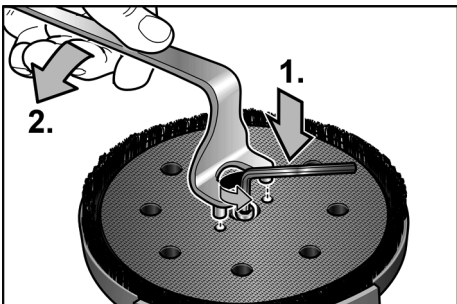

- Az óramutató járásával ellenkező irányban csavarja le a tépőzárás tányért az orsóról.
- Helyezze fel a feszítőkarimát (A) az orsóra.
- Tegye fel a lamellás csiszolótányért (B) a feszítőkarimára.
- Csavarja fel a szorító anyát (C) a kötéssel felfelé az orsóra.

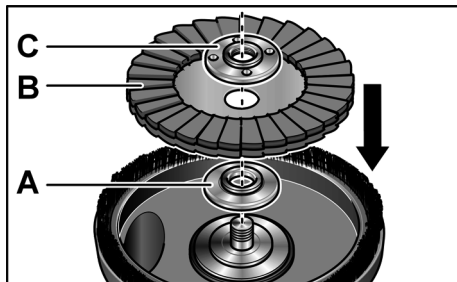

- Nyomja meg, és tartsa megnyomva az orsóreteszelt.
- Húzza meg a feszítőanyát a rögzítőkulccsal az óramutató járásával megegyező irányban.

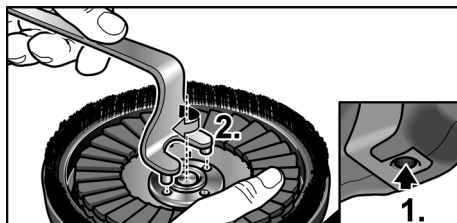

- Próbajáratást kell végezni a szerszámok központos befogásának ellenőrzésére.

! VIGYÁZAT!

A jelen elektromos szerszám *soha nem szabad a FLEX által nem engedélyezett gyémánt csiszolótányért használni. A készülék megsérülhet!*

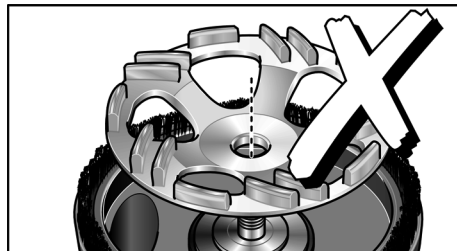

A védőburkolat helyzetének ellenőrzése:

A kefékoszorúnak kb. 0–1 mm-rel túl kell nyúlnia a csiszolóeszköz felett. Szükség esetén korigálja.

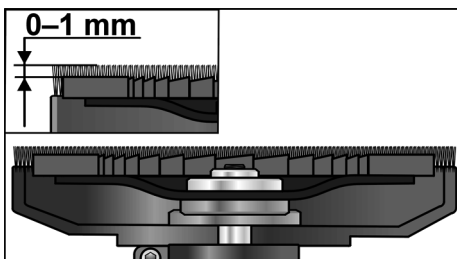

- Oldja ki a védőburkolat rögzítőkarját.
- Állítsa a védőburkolatot a kívánt magasságra.

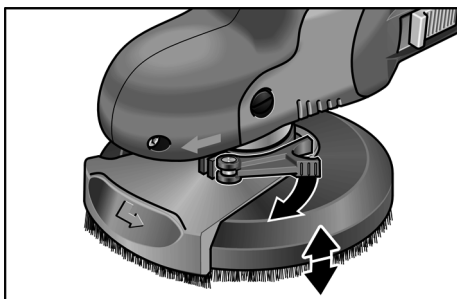

- Húzza meg a rögzítőkart.

i MEGJEGYZÉS

Csökkentő szorítóerő esetén a szorítás a rögzítőkaron található imbuszkulcs meghúzásával állítható.

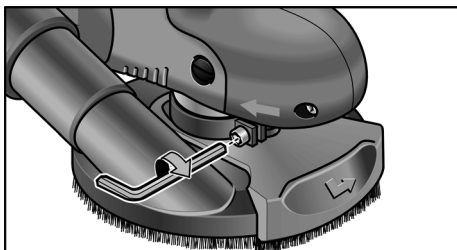

Az elektromos szerszám be- és kikapcsolása

Rövid idejű üzem reteszelés nélkül:

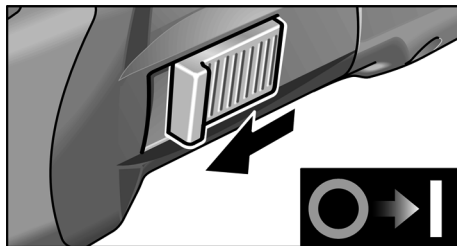

- Tolja előre a kapcsológombot, és tartsa meg.
- A kikapcsoláshoz engedje el a kapcsológombot.

Tartós üzem reteszeléssel:



MEGJEGYZÉS

Áramkimaradás után a bekapcsolt elektromos készülék nem indul el újra.

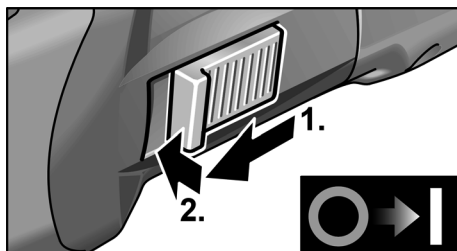

- Tolja előre a kapcsológombot, és az elülső végét megnyomva reteszelve be.

A gép kikapcsolása



- A kikapcsoláshoz nyomja meg a kapcsológomb hátsó végét, hogy kioldja a reteszeltést.

Fordulatszám előválasztása

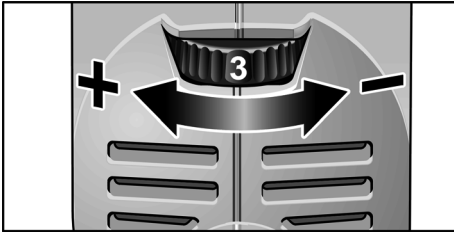

Az üzemi fordulatszám beállításához állítsa az állítókereket a kívánt értékre.

A fordulatszám 600–2100 ford./perc között állítható be.

Beállítás	Fordulatszám (ford./perc)
1	600
2	900
3	1.200
4	1.500
5	1.800
6	2.100

Munkák az elektromos szerszámmal

FIGYELMEZTETÉS!

A forgó csiszolótányérnak nem szabad érintkezniük éles kinyúló tárgyakkal.

Visszarúgás veszélye áll fenn!

Sérülések a csiszolótányéron: A csiszolótányér sérülése vagy erős elhasználódása esetén a tányért feltétlenül ki kell cserélni.

VIGYÁZAT!

Az elektromos szerszámot mindig két kézzel kell tartani!

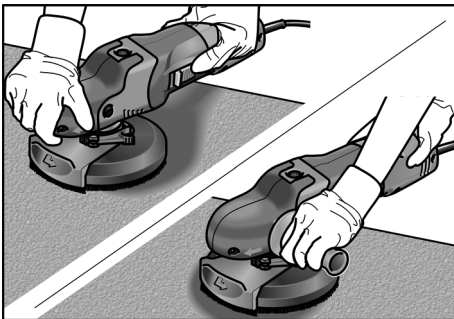

1. Rögzítse a csiszolóeszközt.
2. A védőburkolat helyzetének ellenőrzése.
3. Csatlakoztassa az elszívőberendezést.
4. Dugja be a hálózati dugót.
5. Kapcsolja be az elszívőberendezést.
6. Kapcsolja be az elektromos szerszámot.
7. Helyezze az elektromos szerszámot a munkafelületre. A kefékcszorúnak síkban kell lennie a munkafelülettel.
8. Fokozza a nyomást a csiszolótányér munkaterülettel történő érintkezésbe hozásához. Ekkor az elektromos szerszámot mozgassa egymást átfedő mozdulatokkal.
9. Sarokban végzett csiszoláshoz:
 - Kapcsolja ki a készüléket, és várjon addig, amíg a csiszolószerszám leáll.
 - Húzza ki a forgatható peremszegmenst, és fordítsa el balra.

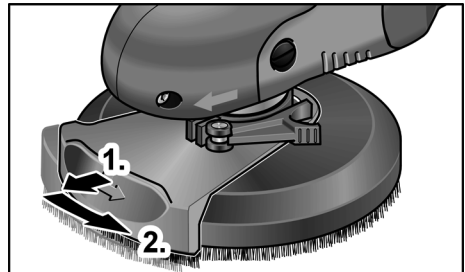

- Kapcsolja be ismét a készüléket.
- Helyezze az elektromos szerszámot a munkafelületre.

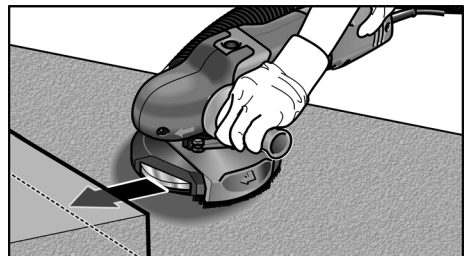

10. A munka után kapcsolja ki az elektromos szerszámot, és húzza ki a hálózati csatlakozódugaszt.

Kefekoszorú

A védőburkolat kefekoszorúval van felszerelve. Ez a koszorú két funkciót tölt be:

- Mivel a koszorú túlnyúlik a csiszolótányér felületén, ezért ez érintkezik először a munkafelülettel. Ezáltal a csiszolótányért a munkafelülettel párhuzamosra állítja a perem, mielőtt a csiszolóeszköz a munkafelülettel érintkezésbe kerülne. Ezáltal elkerülhető a csiszolótányér által okozott sarló alakú bemélyedés.
- A koszorú addig visszatartja a port, amíg azt a porszívó el nem szívja.

Ha a kefekoszorú megsérül, vagy túlzott elhasználódás jeleit mutatja, akkor ki kell cserélni. Tartalék kefekészlet minden FLEX ügyfélszolgálati központban kapható.

Karbantartás és ápolás

FIGYELMEZTETÉS!

Az elektromos szerszámon történő minden munkavégzés előtt ki kell húzni a hálózati csatlakozót.

Tisztítás

FIGYELMEZTETÉS!

Nem szabad vizet, vagy folyékony tisztítószert használni.

VIGYÁZAT!

Sűrített levegővel végzett tisztítási munkálatoknál feltétlenül védőszemüveget kell viselni.

- A ház belső terét és a motort száraz sűrített levegővel rendszeresen át kell fújni.
- A védőburkolatot és a forgatható peremszegmensét száraz sűrített levegővel kell tisztítani.

Javítások

Javításokat kizárólag a gyártó cég által felhatalmazott ügyfélszolgálati műhely végezhet.



MEGJEGYZÉS

A motorházon lévő csavarokat a garanciaidő alatt ne csavarja ki. Ennek figyelmen kívül hagyása esetén megszűnnek a gyártó cég garanciális kötelezettségei.

Pótalkatrészek és tartozékok

A további tartozékok, különösen az alkalmazott szerszámok a gyártó katalógusában tekinthetők meg.

Robbantott rajzok és pótalkatrész-jegyzékek honlapunkon találhatóak:

www.flex-tools.com

CE-Megfelelőség

Egyedüli felelőségünk tudatában kijelentjük, hogy a „Műszaki adatok” alatt leírt termék megfelel az alábbi szabványoknak vagy normatív dokumentumoknak:

EN 60745, a 2004/108/EK (2016. 04. 19-ig),
2014/30/EU (2016. 04. 20-tól),
a 2006/42/EK, a 2011/65/EK
irányelvek rendelkezései szerint.

A műszaki dokumentációkért felelő személy:
FLEX-Elektrowerkzeuge GmbH, R & D
Bahnhofstrasse 15, D-71711 Steinheim/Murr

Eckhard Rühle
Manager Research &
Development (R & D)

Klaus Peter Weinper
Head of Quality
Department (QD)

15.05.2015
FLEX-Elektrowerkzeuge GmbH
Bahnhofstrasse 15, D-71711 Steinheim/Murr

Ártalmatlanítási tudnivalók



FIGYELMEZTETÉS!

A kiszolgált készülékeket a hálózati kábel eltávolításával használhatatlanná kell tenni.



Csak az EU tagországi számára
Sohase dobja az elektromos
szerszámokat a háztartási hulladék közé!

Az EK elhasznált elektromos és elektronikus készülékekre vonatkozó 2012/19/EK európai és a nemzeti jogba átvett iránymutatása szerint az elhasznált elektromos szerszámokat elkülönítve kell gyűjteni, és gondoskodni kell a környezetkímélő módon történő újrahasznosításukról.



MEGJEGYZÉS

Az ártalmatlanítási lehetőségekről tájékozódjon a szakkereskedőknél!

Felelősség kizárása

A gyártó cég és a képviselői nem felelnek az olyan károkért vagy az üzletmenet megszakadása miatt elmaradt nyereségért, amelyeket a termék vagy a termék nem megengedett használata okozott.

A gyártó cég és a képviselői nem felelnek az olyan károkért, amelyek szakszerűtlen használat miatt vagy más gyártó cégek gyártmányaival összefüggésben keletkeztek.

Obsah

Pro Vaši bezpečnost	168
Hlučnost a vibrace	171
Technické údaje	172
Na první pohled	173
Návod k použití	174
Údržba a ošetřování	178
Prohlášení o shodě C E	178
Pokyny pro likvidaci	178
Vyloučení odpovědnosti	178

Použité symboly

VAROVÁNÍ!

Označuje bezprostředně hrozící nebezpečí. Při nedodržení upozornění hrozí usmrcení nebo nejtěžší poranění.

POZOR!

Označuje nějakou možnou nebezpečnou situaci. Při nedodržení upozornění hrozí poranění nebo věcné škody.

UPOZORNĚNÍ

Označuje aplikační tipy a důležité informace.

Symbole na nářadí



Před uvedením do provozu si přečtěte návod k obsluze!



Noste ochranu očí!



Noste protihlukovou ochranu!



Pokyn pro likvidaci použitého spotřebiče (viz stránka 178)!

Pro Vaši bezpečnost

VAROVÁNÍ!

Před použitím elektrického nářadí si přečtěte a potom jednejte:

- předložený návod k obsluze,
- “Všeobecné bezpečnostní pokyny” k zacházení s elektrickým nářadím v příloženém sešitu (čís. publikace: 315.915),
- pravidla a předpisy k zabránění úrazům, platné pro místo nasazení a jednejte podle nich.

Toto elektrické nářadí je konstruováno podle současného stavu techniky a uznávaných bezpečnostně-technických předpisů. Při jeho používání může přesto dojít k ohrožení života uživatele nebo třetí osoby, event. poškození nářadí nebo jiných věcných hodnot.

Elektrické nářadí používejte pouze

- pro stanovené použití,
- v bezvadném bezpečnostně-technickém stavu.

Okamžitě odstraňte poruchy omezující bezpečnost.

Stanovené použití

Povrchová bruska SE 14-2 125/SE 14-2 150 je určena

- pro živnostenské použití v průmyslu a řemesle,
- k plošnému broušení kovů, kamenů a dřeva jakož i obrušování náterů za sucha,
- k použití brusného papíru se suchým zipem na opěrných talířích, které jsou pro toto nářadí nabízeny firmou FLEX,
- k použití brusných lamelových talířů, které jsou pro toto nářadí nabízeny firmou FLEX.

Nástroje musí být schválené pro otáčky minimálně 3.000 ot./min.

Na tomto elektrickém nářadí se nesmí používat rozbrušovací a hrubovací kotouče.

Při použití povrchové brusky SE 14-2 125/SE 14-2 150 připojte vysavač třídy M.

Bezpečnostní upozornění



VAROVÁNÍ!

Přečtěte si všechna bezpečnostní upozornění a pokyny. Zanedbání při dodržování bezpečnostních upozornění a pokynů mohou mít za následek úraz elektrickým proudem, požár a/nebo těžká poranění.

Všechna bezpečnostní upozornění a pokyny si do budoucna uschovejte.

- Toto elektrické nářadí se má používat jako bruska, bruska k broušení smirkovým papírem a leštička.

Dodržujte všechna bezpečnostní upozornění, pokyny, zobrazení a údaje, které jste obdrželi s nářadím.

Nebudete-li následující pokyny dodržovat, může dojít k úrazu elektrickým proudem, požáru a/nebo těžkým poraněním.

- Toto elektrické nářadí není vhodné k pracím s drátěnými kartáči a k rozbrušování. Použití, pro které není elektrické nářadí určeno, mohou způsobit ohrožení a poranění.

- **Nepoužívejte žádné příslušenství, které nebylo výrobcem určeno a doporučeno speciálně pro toto elektrické nářadí.**

Jenom to, že příslušenství můžete na Vašem elektrickém nářadí upevnit, není zárukou žádného bezpečného použití.

- **Přípustné otáčky vložného nástroje musí být nejméně tak vysoké, jako nejvyšší otáčky uvedené na elektrickém nářadí.**

Příslušenství, které se otáčí rychleji než je přípustné, se může rozlomit a rozletět.

- **Vnější průměr a tloušťka vložného nástroje musí odpovídat rozměrovým údajům Vašeho elektrického nářadí.**

Nesprávně stanovené vložné nástroje nelze dostatečně zakrýt nebo kontrolovat.

- **Brusné kotouče, brusné talíře nebo jiné příslušenství se musí přesně hodit na brusné vřeteno Vašeho elektrického nářadí.**

Vložné nástroje, které se přesně nehodí na brusné vřeteno elektrického nářadí, se otáčejí nerovnoměrně, silně vibrují a mohou vést ke ztrátě kontroly.

- **Nepoužívejte žádné poškozené vložné nástroje.** Před každým použitím zkontrolujte vložné nástroje na odrostení a trhliny, brusné talíře na trhliny, obroušení a silné opotřebení. Když elektrické nářadí nebo vložný nástroj spadne, zkontrolujte, zda nejsou poškozené nebo použijte nepoškozený vložný nástroj. Když jste vložný nástroj zkontrolovali a nasadili, udržujte sebe a osoby nacházející se v blízkosti, mimo rovinu rotujícího vložného nástroje a nechejte nářadí jednu minutu běžet s nejvyššími otáčkami. Poškozené vložné nástroje většinou v této testovací době prasknou.
- **Noste osobní ochranné pomůcky. Používejte podle použití úplnou ochranu obličeje, ochranu očí nebo ochranné brýle. Je-li to adekvátní, noste masku proti prachu, ochranu sluchu, ochranné rukavice nebo speciální zástěru, která Vás chrání před malými brusnými částicemi a částicemi materiálu.** Oči se mají chránit před odletujícími cizími tělesy, která vznikají při různých aplikacích. Masky proti prachu nebo ochranná dýchací maska musí filtrovat prach vznikající při použití. Když jste delší dobu vystaveni hlasitému hluku, můžete utrpět ztrátu sluchu.
- **Dbejte u jiných osob na bezpečnou vzdálenost k Vaší pracovní oblasti. Každý, kdo vstoupí do pracovní oblasti, musí nosit osobní ochranné pomůcky.** Úlomky obrobku nebo prasklé vložné nástroje mohou odletět a způsobit poranění také mimo přímou pracovní oblast.
- **Když provádíte práce, při kterých může vložný nástroj zasáhnout skrytá elektrická vedení nebo vlastní síťový kabel, uchopte nářadí pouze za izolované plochy rukojeti.** Kontakt s vedením pod napětím může uvést také kovové díly nářadí pod napětí a vést k úrazu elektrickým proudem.
- **Ved'te síťový kabel v dostatečné vzdálenosti od rotujících vložných nástrojů.** Ztratíte-li kontrolu nad nářadím, může dojít k prořznutí nebo zachycení síťového kabelu a Vaše ruka nebo paže se může dostat do otáčejícího se vložného nástroje.

- **Nikdy neodkládejte elektrické nářadí dříve, než se úplně zastaví vložný nástroj.**
Rotující vložný nástroj se může dostat do kontaktu s odkládací plochou, čímž můžete ztratit kontrolu nad elektrickým nářadím.
- **Nikdy nenechejte elektrické nářadí běžet, zatím co je nosíte.**
Náhodným kontaktem s rotujícím vložným nástrojem může být zachycen Váš oděv a vložný nástroj se může zavrtat do Vašeho těla.
- **Pravidelně čistěte větrací štěrby Vašeho elektrického nářadí.**
Ventilátor motoru vtahuje do tělesa prach a silné nahromadění kovového prachu může způsobit elektrické nebezpečí.
- **Nepoužívejte elektrické nářadí v blízkosti hořlavých materiálů.**
Tyto materiály mohou jiskry zapálit.
- **Nepoužívejte žádné vložné nástroje, které vyžadují kapalně chladiče prostředků.**
Použití vody nebo jiných chladičích prostředků může vést k úrazu elektrickým proudem.

Zvláštní bezpečnostní upozornění k broušení:

- **Používejte výhradně brusná tělesa, která jsou schválená pro Vaše elektrické nářadí a ochranný kryt určený pro tato brusná tělesa.**
Brusná tělesa, která nejsou určena pro elektrické nářadí, nelze dostatečně zakrýt a jsou nebezpečná.
- **Ochranný kryt musí být spolehlivě namontován na elektrickém nářadí a nastaven tak, aby se dosáhlo maximální bezpečnosti, tzn. nejmenší možná část brusného tělesa směřuje nezakrytá k obsluhující osobě.**
Ochranný kryt má chránit obsluhující osobu před úlomky a náhodným kontaktem s brusným tělesem.
- **Brusná tělesa se smějí používat pouze pro doporučené možnosti použití. Například: Nikdy nebruste s boční plochou diamantového brusného talíře.**
Diamantové brusné talíře jsou určeny k úběru materiálu se spodní stranou brusného talíře. Boční působení síly na tato brusná tělesa je může rozlámat.

- **Používejte vždy nepoškozené upínací příruby ve správné velikosti a tvaru pro Vámi zvolený vložný nástroj.**
Vhodné příruby podpirají vložné nástroje a snižují tak nebezpečí lomu.
- **Nepoužívejte žádné opotřebované vložné nástroje od větších elektrických nářadí.**
Vložné nástroje pro větší elektrická nářadí nejsou dimenzované pro vyšší otáčky menších elektrických nářadí a mohou prasknout.

Zvláštní bezpečnostní upozornění k broušení smirkovým papírem:

- **Nepoužívejte žádné předdimenzované brusné kotouče, ale dodržujte údaje výrobce k jejich velikosti.**
Brusné kotouče přesahující brusný talíř mohou způsobit poranění a rovněž vést k zablokování, roztrhnutí brusného kotouče nebo ke zpětnému rázu.

Zvláštní bezpečnostní pokyny k leštění:

- **Nepřipusťte žádné volné díly lešticího návleku, zejména úvazu.**
Uvažte nebo zkraťte úvazy.
Volné, spolurotující úvazy mohou zachytit Vaše prsty nebo se zamotat kolem obrobku.

Zpětný ráz a příslušné bezpečnostní pokyny

Zpětný ráz je náhlá reakce následkem zaseknutí nebo zablokování rotujícího vložného nástroje, jako je brusný kotouč, brusný talíř, drátěný kartáč atd. Zaseknutí nebo blokování vede k náhlému nastavení rotujícího vložného nástroje. Tim se nekontrolovatelně elektrické nářadí urychlí v místě zablokování proti směru otáčení vložného nástroje.

Když se např. brusný kotouč v obrobku zasekne nebo zablokuje, může se hrana brusného kotouče, která vnikla do obrobku zachytit a tím brusný kotouč praskne nebo způsobí zpětný ráz. Brusný kotouč se potom pohybuje k obsluhující osobě nebo od ní, podle směru otáčení kotouče v místě zablokování. Brusné kotouče při tom mohou také prasknout.

Zpětný ráz je následkem nesprávného nebo chybného použití elektrického nářadí.

Může se mu zabránit vhodnými preventivními opatřeními, jak je následovně popsáno.

- **Držte dobře elektrické nářadí a zaujměte postoj Vašeho těla a paží v poloze, ve které můžete síly zpětného rázu zachytit. Používejte vždy přidavnou rukojeť, je-li k dispozici, abyste měli co možná největší kontrolu sil zpětného rázu nebo reakčních momentů při rozběhnutí.**

Obsluhující osoba může vhodnými preventivními opatřeními zvládnout síly zpětného rázu a reakční síly.

- **Nikdy nedávejte Vaši ruku do blízkosti rotujících vložných nástrojů.**

Při zpětném rázu se vložný nástroj může pohybovat nad Vaši ruku.

- **Vyhýbejte se svým tělem oblasti, do které se bude elektrické nářadí při zpětném rázu pohybovat.**

Zpětný ráz pohybuje elektrickým nářadím opačným směrem k pohybu brusného kotouče v místě zablokování.

- **Pracujte zejména opatrně v oblasti rohů, ostrých hran atd. Zabráňte tomu, aby se vložné nástroje od obrobku odrazily a zaseknuly.**

Rotující vložný nástroj má v rozích, na ostrých hranách nebo když odskočí sklon ke vzpříčení. Způsobí to ztrátu kontroly nebo zpětný ráz.

- **Nepoužívejte žádné řetězové nebo ozubené pilové kotouče.**

Takové vložné nástroje způsobují často zpětný ráz nebo ztrátu kontroly nad elektrickým nářadím.

Další bezpečnostní upozornění

VAROVÁNÍ!

Kontakt nebo vdechnutí škodlivého/jedovatého hmotu představuje ohrožení obsluhující osoby nebo v blízkosti se nacházejících osob.

- Nedoporučuje se odbrušování olovnatých barev. Odstranění olovnatých barev by měl provádět pouze odborník.
- Nepracovávají žádné materiály, ze kterých se uvolňují látky ohrožující zdraví (např. azbest). Učiňte ochranná opatření, když může vznikat zdravotně závadný, hořlavý nebo výbušný prach. Noste protiprachovou masku. Používejte odsávací zařízení.



VĚCNÉ ŠKODY!

- Síťové napětí a napěťové údaje na typovém štítku musí být shodné.

Hlučnost a vibrace

Hodnoty hluku a vibrací byly zjištěny podle EN 60745.

Hladina hluku nářadí vyhodnocená s filtrem A činí typicky:

- Hladina akustického tlaku: 79,7 dB(A);
- Hladina akustického výkonu: 90,7 dB(A);
- Nejistota: K = 3 dB.

Celková hodnota vibrací (při broušení s brusným listem):

- Hodnota emisí: $a_{h, DS} < 2,5 \text{ m/s}^2$
- Nejistota: K = 1,5 m/s^2



VAROVÁNÍ!

Uvedené naměřené hodnoty platí pro nová nářadí. Při denním nasazení se hodnoty hlučnosti a vibrací mění.



UPOZORNĚNÍ

Úroveň vibrací uvedená v těchto pokynech byla změněna měřicí metodou stanovenou normou EN 60745 a lze ji použít k vzájemnému srovnání elektrického nářadí. Je také vhodná pro předběžný odhad kmitavého namáhání.

Uvedená úroveň vibrací reprezentuje hlavní aplikace elektrického nářadí.

Bude-li ovšem elektrické nářadí použito pro jiné aplikace, s odlišnými vložnými nástroji nebo nedostatečnou údržbou, může se úroveň vibrací lišit. Může to podstatně zvýšit kmitavé zatížení během celé pracovní doby.

Pro přesné odhadnutí kmitavého namáhání se mají také zohlednit doby, ve kterých je nářadí vypnuto nebo sice běží, ale ve skutečnosti se nepoužívá. Může to podstatně redukovat kmitavé namáhání během celé pracovní doby.

Stanovte dodatečná bezpečnostní opatření k ochraně obsluhy před účinky vibrací, jako například: údržba elektrického nářadí a vložných nástrojů, udržování teploty rukou, organizace průběhu práce.



POZOR!

Při akustickém tlaku větším než 85 dB(A) noste ochranu sluchu.

Technické údaje

Typ nářadí		Povrchová bruska	SE 14-2 125	SE 14-2 150
Síťové napětí		V/Hz	230/50	
Třída ochrany			□/II	
Příkon		W	1.400	
Výkon		W	880	
Otáčky		ot./min	600-2.100	
Upnutí nástroje			M14	
Max. průměr kotouče		mm	125	150
Hmotnost podle "EPTA procedury 01/2003" (bez přípojovacího kabelu)		kg	2,6	2,7

Na první pohled

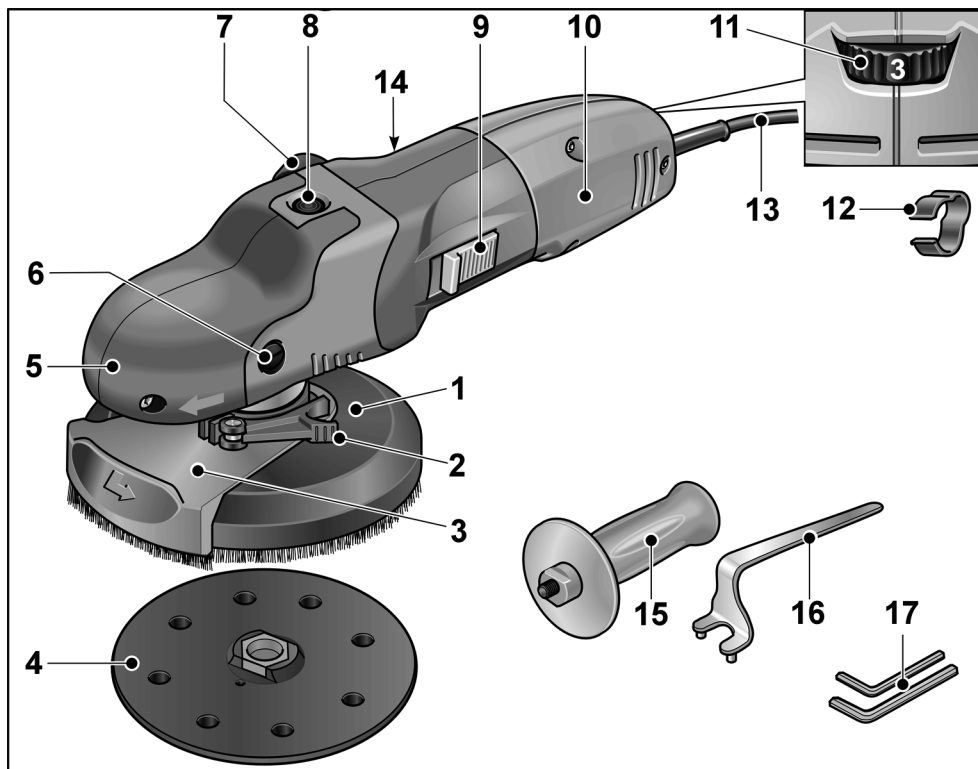

- | | |
|--|---|
| <p>1 Ochranný kryt s kartáčovým věncem
a) SE 14-2 125: Ø 125 mm
b) SE 14-2-150: Ø 150 mm</p> <p>2 Upínací páka pro ochranný kryt</p> <p>3 Otočný okrajový segment</p> <p>4 Brusný taliř se suchým zipem</p> <p>5 Kryt rukojeti
S výstupem vzduchu a šipkou směru otáčení.</p> <p>6 Upevňovací šroub uchopovacího krytu</p> <p>7 Připojovací hrdlo pro odsávání</p> <p>8 Aretace vřetena
K znehybnění vřetena při výměně nástroje.</p> <p>9 Kolébkový vypínač
K zapnutí a vypnutí. Se zaskakovací polohou pro trvalý provoz.</p> | <p>10 Rukojeť</p> <p>11 Nastavovací kolečko pro předvolbu otáček</p> <p>12 Kabelový držák (3x)
Ke spolehlivému vedení kabelu na sací hadici.</p> <p>13 Připojovací kabel 4,0 m se síťovou zástrčkou</p> <p>14 Typový štítek *</p> <p>15 Přídavná rukojeť</p> <p>16 Klíč na upínací matici</p> <p>17 Klíč na šrouby s vnitřním šestihranem (otvor klíče 4 + otvor klíče 5)</p> |
|--|---|

* není zobrazen

Návod k použití

VAROVÁNÍ!

Před veškerými pracemi na nářadí vytáhněte síťovou zástrčku.

POZOR!

Stávající síťové napětí musí souhlasit s údajem napětí na typovém štítku.

Před uvedením do provozu

- Vybalte elektrické nářadí a příslušenství a zkontrolujte je na kompletnost dodávky a eventuální přepravní poškození.

Montáž přídavné rukojeti

K lepší manipulaci s elektrickým nářadím lze namontovat přídavnou rukojeť.

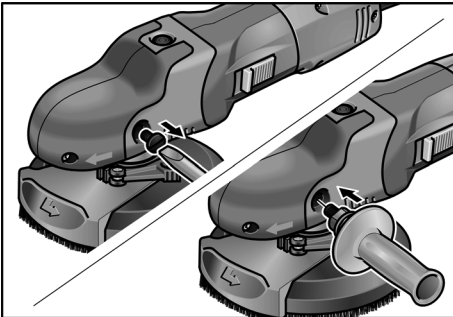

- Odstraňte upevňovací šroub na levé straně uchopovacího krytu.
- Zašroubujte a pevně utáhněte přídavnou rukojeť.

Při demontáži přídavné rukojeti znovu namontujte předtím odstraněný šroub.

Připojení odsávacího zařízení

i UPOZORNĚNÍ

Doporučuje se použití speciálního vysavače S 47 M firmy FLEX.

- Upevněte odsávací hadici na přípojovací hrdlo ochranného krytu.
- Pomocí kabelových držáků (3x), patřících k rozsahu dodávky, upevněte na odsávací hadici přípojovací kabel.

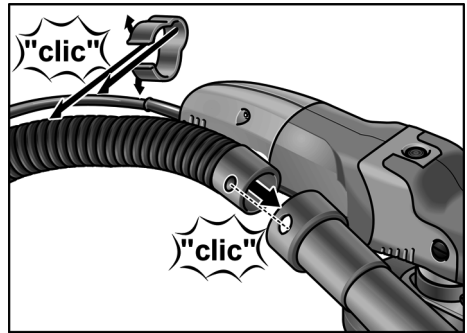

- Připojte odsávací hadici na odsávací zařízení. Dodržujte návod k obsluze odsávacího zařízení! Zkontrolujte upevnění! V případě potřeby použijte vhodný adaptér.

Nasazení/výměna brusného papíru se suchým zipem

- Vytáhněte síťovou zástrčku.
- Stáhněte opotřebovaný brusný prostředek z opěrného talíře.

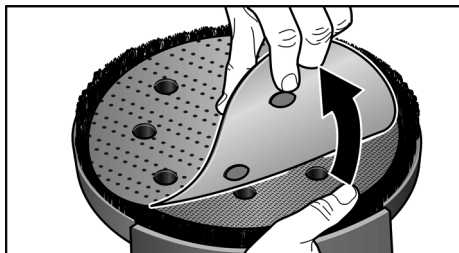

- Nasadte a přitlačte vystředěný brusný papír se suchým zipem na opěrný talíř. Dbejte na polohu děrování, aby bylo zaručeno odsávání brusného prachu.
- Proveďte zkušební chod, abyste zkontrolovali vystředěné upnutí brusného prostředku.

Práce s brusnými lamelovými talíři

i UPOZORNĚNÍ

Brusné lamelové talíře jsou součástí sady příslušenství "Opracování kovů".

- Vytáhněte síťovou zástrčku.
- Stiskněte aretaci vřetena a držte ji stisknutou.
- Povolte rukou nebo dvouděrovým klíčem talíř se suchým zipem.

i UPOZORNĚNÍ

U pevně držícího talíře se suchým zipem přidržíte hnací hřídel klíčem na šrouby s vnitřním šestihranem.

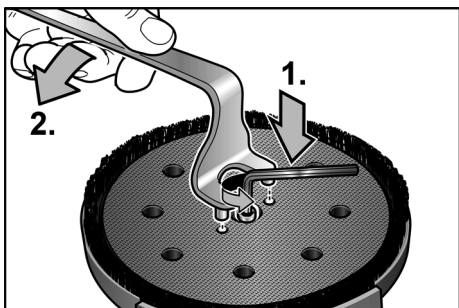

- Odšroubujte talíř se suchým zipem z vřetena proti směru pohybu hodinových ručiček.
- Nasadte na vřeteno upínací přírubu (A).
- Nasadte na upínací přírubu brusný lamelový talíř (B).
- Našroubujte upínací matici (C) nákrůžkem směrem nahoru na vřeteno.

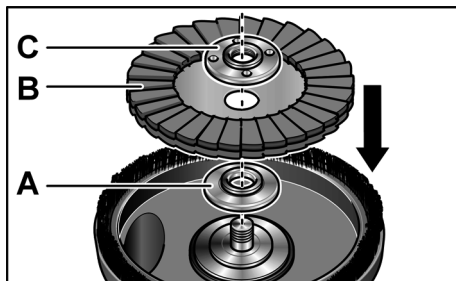

- Stiskněte aretaci vřetena a držte ji stisknutou.
- Upínací matici pevně utáhněte ve směru pohybu hodinových ručiček přídržovacím klíčem.

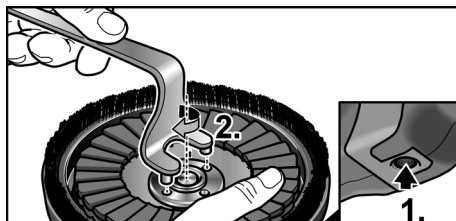

- Proveďte zkušební chod, abyste zkontrolovali vystředěné upnutí brusného prostředku.

! POZOR!

Na tomto elektrickém nářadí nikdy nepoužívejte diamantové brusné talíře, které nejsou schválené firmou FLEX. Nebezpečí poškození nářadí!

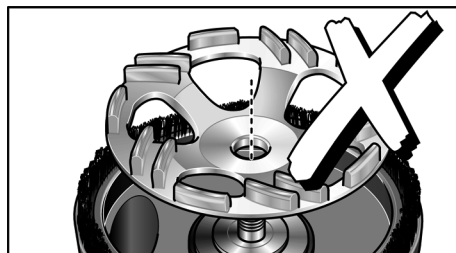

Kontrola polohy ochranného krytu:

Kartáčový věnec by měl přechývat cca 0–1 mm přes brusný prostředek. V případě potřeby zkorigujte.

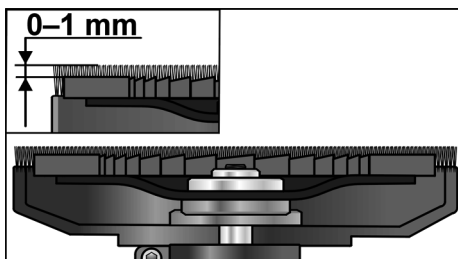

- Povolte upínací páku na ochranném krytu.
- Nastavte ochranný kryt na požadovanou výšku.

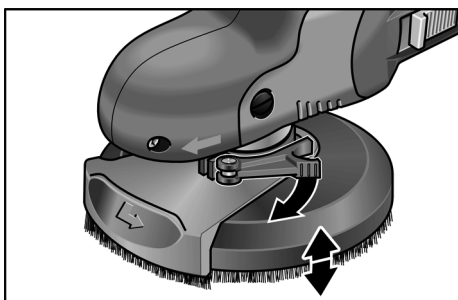

- Upínací páku pevně utáhněte.

i UPOZORNĚNÍ

Při snížení upínací síly lze upnutí doregulovat utažením šroubu s vnitřním šestihranem na upínací páce.

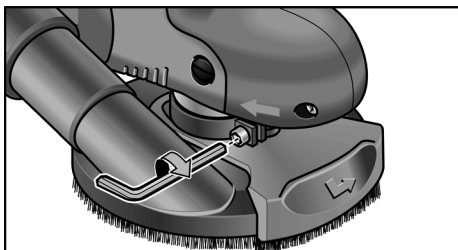

Zapnutí a vypnutí elektrického nářadí

Krátkodobý provoz bez zaskočení:

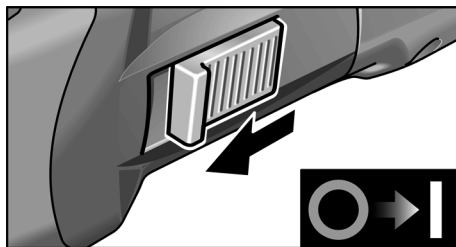

- Posuňte kolébkový vypínač směrem dopředu a pevně jej držte.
- K vypnutí kolébkový vypínač uvolněte.

Trvalý provoz se zaskočením:

i UPOZORNĚNÍ

Po výpadku elektrického proudu se zapnuté elektrické nářadí znovu nerozběhne.

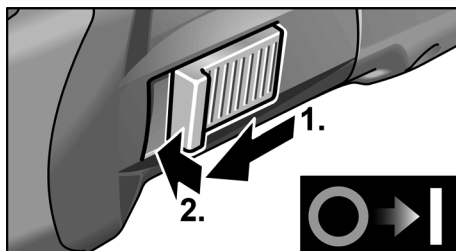

- Posuňte kolébkový vypínač směrem dopředu a stisknutím na přední konec jej zaskočením zajistěte.

Vypnutí nářadí:



- K vypnutí kolébkový vypínač stisknutím na zadní konec odblokujte.

Předvolba otáček



K nastavení pracovních otáček nastavte nastavovací kolečko na požadovanou hodnotu.

Otáčky jsou nastavitelné od 600–2.100 ot./min.

Nastavení	Otáčky (ot./min)
1	600
2	900
3	1.200
4	1.500
5	1.800
6	2.100

Práce s elektrickým nářadím

VAROVÁNÍ!

Rotující brusný talíř nesmí přijít do kontaktu s ostrými vyčnívajícími předměty.

Nebezpečí zpětného rázu! Poškození brusného talíře. Přípoškození nebo silném opotřebování brusného talíře tento talíř bezpodmínečně vyměňte.

POZOR!

Elektrické nářadí držte pevně vždy oběma rukama!

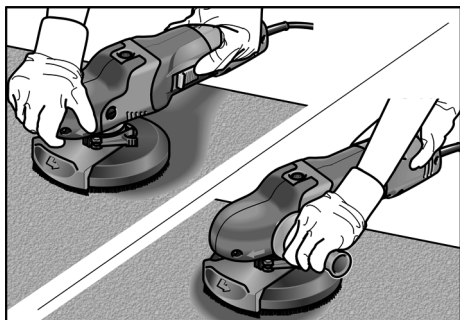

1. Upevněte brusný prostředek.
2. Zkontrolujte polohu ochranného krytu.
3. Připojte odsávací zařízení.
4. Zastrčte síťovou zástrčku.

5. Zapněte odsávací zařízení.
6. Zapněte elektrické nářadí.
7. Nasadte elektrické nářadí na pracovní plochu. Kartáčový věnec musí být v jedné rovině s pracovní plochou.
8. Zvyšte přítlak, aby se brusný talíř dostal do kontaktu s pracovní plochou. Pohybujte při tom elektrickým nářadím překrývajícími se kývavými pohyby.
9. K broušení v rozích:
 - Vypněte nářadí a počkejte, až se brusný nástroj zastaví.
 - Vytáhněte otočný okrajový segment a pootočte jej doleva.

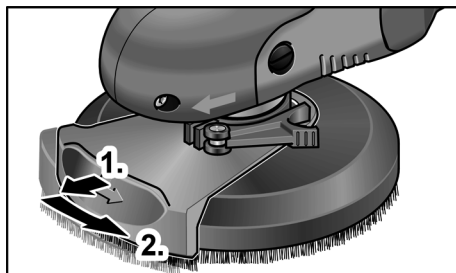

- Nářadí znovu zapněte.
- Nasadte elektrické nářadí na pracovní plochu.

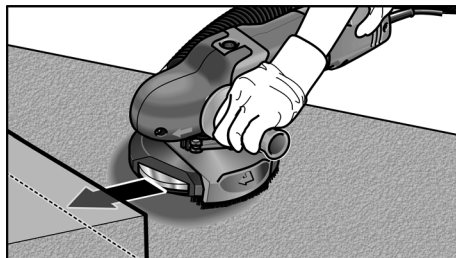

10. Po ukončení práce elektrického nářadí vypněte a vytáhněte síťovou zástrčku.

Kartáčový věnec

Ochranný kryt je vybaven kartáčovým věncem.

Tento věnec splňuje dvě funkce:

- Protože kartáčový věnec přechází přes povrch brusného talíře, přijde nejdříve do kontaktu s pracovní plochou. Tím se brusný talíř nastaví rovnoběžně s pracovní plochou, dříve než s ní přijde do kontaktu brusný prostředek. Tak se zabrání vybrání srpovitého tvaru okrajem brusného talíře.

- Věvec zadržuje prach, než se odsaje vysavačem.

Bude-li kartáčový věvec poškozen nebo vykazuje-li nadměrné opotřebení, měl by se tento věvec vyměnit. Sada náhradních kartáčů je k dostání v každém servisním centru FLEX.

Údržba a ošetřování

VAROVÁNÍ!

Před veškerými pracemi na elektrickém nářadí vytáhněte síťovou zástrčku.

Čistění

VAROVÁNÍ!

Nepoužívejte vodu nebo tekuté čisticí prostředky.

POZOR!

Při čisticích pracích se stlačeným vzduchem bezpodmínečně noste ochranné brýle.

- Vnitřní prostor tělesa s motorem pravidelně vyfoukejte suchým stlačeným vzduchem.
- Vyčistěte ochranný kryt a otočný okrajový segment suchým stlačeným vzduchem.

Opravy

Opravy nechejte výhradně provádět prostřednictvím některé servisní dílny, autorizované výrobcem.

UPOZORNĚNÍ

Během záruční doby nepovolujte šrouby na tělese motoru. Při nedodržení zaniknou záruční závazky výrobce.

Náhradní díly a příslušenství

Další příslušenství, zejména vložné nástroje, si vyberte z katalogů výrobce.

Rozložená schémata a seznamy náhradních dílů najdete na naší webové stránce:

www.flex-tools.com

Prohlášení o shodě

Prohlašujeme na svou výlučnou odpovědnost, že výrobek popsáný v části "Technické údaje" je v souladu s následujícími normami nebo normativními dokumenty:

EN 60745 podle ustanovení směrnice 2004/108/ES (do 19.04.2016), 2014/30/EU (od 20.04.2016), 2006/42/ES a 2011/65/ES.

Zodpovědný za technické podklady:
FLEX-Elektrowerkzeuge GmbH, R & D
Bahnhofstrasse 15, D-71711 Steinheim/Murr



Eckhard Rühle Klaus Peter Weinper
Manager Research & Head of Quality
Development (R & D) Department (QD)

15.05.2015

FLEX-Elektrowerkzeuge GmbH
Bahnhofstrasse 15, D-71711 Steinheim/Murr

Pokyny pro likvidaci

VAROVÁNÍ!

Odstraněním síťového kabelu učiňte vysloužilé nářadí nepoužitelným.



Pouze pro země EU

Nevyhazujte elektrické nářadí do domovního odpadu!

Podle evropské směrnice 2012/19/ES o elektrických a elektronických použitých spotřebičích a její realizace do národního práva se použité elektrické nářadí musí sbírat odděleně a dodávat do ekologické recyklace.

UPOZORNĚNÍ

O možnostech likvidace se informujte u Vašeho specializovaného obchodníka!

Vyloučení odpovědnosti

Výrobce a jeho zástupce neručí za škody a ušlý zisk vlivem přerušení obchodní činnosti, která byla způsobena výrobkem nebo eventuálně nemožností jeho použití.

Výrobce a jeho zástupce neručí za škody, které byly způsobeny neodborným použitím nebo ve spojitosti s výrobky jiných výrobců.

Obsah

Pre Vašu bezpečnosť	179
Hlučnosť a vibrácia	182
Technické údaje	183
Na prvý pohľad	184
Návod na použitie	185
Údržba a ošetrovanie	189
CE-Prehlásenie o zhode	189
Pokyny pre likvidáciu	189
Vylúčenie zodpovednosti	189

Použitie symboly



VAROVANIE!

Označuje bezprostredne hroziace nebezpečenstvo. Pri nedodržaní upozornenia hrozí usmrtenie alebo najťažšie poranenia.



POZOR!

Označuje nejakú možnú nebezpečnú situáciu. Pri nedodržaní upozornenia hrozí poranenie alebo vecné škody.



UPOZORNENIE

Označuje aplikačné typy a dôležité informácie.

Symbole na náradí



Pred uvedením do prevádzky si prečítajte návod na obsluhu!



Noste ochranu očí!



Noste protihlukovú ochranu!



Pokyn pre likvidáciu použitého spotrebiča (pozri strana 189)!

Pre Vašu bezpečnosť



VAROVANIE!

Pred použitím elektrického náradia si prečítajte a potom jednajte:

- predložený návod na obsluhu,
- „Všeobecné bezpečnostné pokyny“ na zaobchádzanie s elektrickým náradím v priloženom zošite (čís. publikácie: 315.915),
- pravidla a predpisy na zabránenie úrazom, platné pre miesto nasadenia a jednajte podľa nich.

Toto elektrické náradie je konštruované podľa súčasného stavu techniky a uznávaných bezpečnostne-technických pravidiel.

Pri používaní môže napriek tomu dôjsť k ohrozeniu života používateľa alebo tretej osoby, event. poškodeniu náradia alebo iných vecných hodnôt.

Používajte elektrické náradie len

- pre stanovené použitie,
- v bezchybnom bezpečnostne-technickom stave.

Okamžite odstráňte poruchy, ktoré obmedzujú bezpečnosť.

Stanovené použitie

Brúska pre povrchovú úpravu SE 14-2 125/SE 14-2 150 je určená

- na živnostenské nasadenie v priemysle a remesníctve,
- na plošné brúsenie kovov, kameňov a dreva, ako aj na obrusovanie náterov za sucha,
- na použitie brúsneho papiera so suchým zipsom na oporných tanieroch, ktoré sú pre toto náradie ponúkané firmou FLEX,
- na použitie brúsnych lamelových tanierov, ktoré sú pre toto náradie ponúkané firmou FLEX,

Nástroje musia byť schválené pre otáčky minimálne 3.000 ot./min.

Na tomto elektrickom náradí sa nesmú používať rozbrusovacie a hrubovacie kotúče.

Pri použití brúsky pre povrchovú úpravu SE 14-2 125/SE 14-2 150 je potrebné pripojiť vysávač triedy M.

Bezpečnostné upozornenia



VAROVANIE!

Prečítajte si všetky bezpečnostné upozornenia a pokyny. Zanedbanie dodržiavania bezpečnostných upozornení a pokynov môže mať za následok úraz elektrickým prúdom, požiar a/alebo ťažké poranenia.

Všetky bezpečnostné upozornenia a pokyny uschovajte na budúce použitie.

- **Používajte toto elektrické náradie ako brúsku, brúsku na brúsenie s brúsnym papierom a leštičku.**
Dodržiavajte všetky bezpečnostné upozornenia, pokyny, zobrazenia a údaje, ktoré ste obdržali spolu s náradím.
Nedodržanie nasledujúcich pokynov môže viesť k úrazu elektrickým prúdom, požiaru a/lebo vážnym poraneniam.
- **Toto elektrické náradie nie je vhodné pre prácu s drôtenými kefami a rozbrusovanie.**
Použitia, pre ktoré nie je elektrické náradie predpokladané, môžu spôsobiť ohrozenia a poranenia.
- **Nepoužívajte žiadne príslušenstvo, ktoré nebolo výrobcom predpokladané a odporúčané špeciálne pre toto elektrické náradie.**
Len to, že príslušenstvo môžete na Vašom elektrickom náradí upevniť, nie je zárukou žiadneho bezpečného použitia.
- **Prípustné otáčky vloženého nástroja musia byť najmenej tak vysoké, ako najvyššie otáčky uvedené na elektrickom náradí.**
Príslušenstvo, ktoré sa otáča rýchlejšie ako je prípustné, sa môže rozlomiť a lietať.
- **Vonkajší priemer a hrúbka vloženého nástroja musia zodpovedať rozmerovým údajom elektrického náradia.**
Nesprávne dimenzované pracovné nástroje nie je možné dostatočne zakryť alebo kontrolovať.
- **Brúsne kotúče, brúsne taniere alebo iné príslušenstvo sa musia presne hodiť na brúsne vreteno Vášho elektrického náradia.**
Pracovné nástroje, ktoré sa presne nehodia na brúsne vreteno elektrického náradia, sa otáčajú nerovnomerne, silne vibrujú a môžu viesť k strate kontroly.

- **Nepoužívajte žiadne poškodené pracovné nástroje.** Pred každým použitím skontrolujte pracovné nástroje z hľadiska odlupovania a trhlin, brúsne taniere z hľadiska trhlin, obrúsenia a silného opotrebenia. Keď elektrické náradie alebo pracovný nástroj spadne, skontrolujte ich z hľadiska poškodenia alebo použite nepoškodený pracovný nástroj. Ak ste pracovný nástroj skontrolovali a vložili, udržiavajte seba a osoby, ktoré sa nachádzajú v blízkosti, mimo roviny rotujúceho pracovného nástroja a nechajte náradie jednu minútu bežať s najvyššími otáčkami.

Poškodené pracovné nástroje väčšinou v tejto testovacej dobe puknú.

- **Noste osobné ochranné pomôcky. Používajte podľa spôsobu použitia celotvárovú ochranu, ochranu očí alebo ochranné okuliare.**
Ak je to adekvátne, noste protiprachovú masku, ochranu sluchu, ochranné rukavice alebo špeciálnu zásteru, ktorá Vás chráni pred malými brúsnymi čistočkami a čiastočkami materiálu.

Oči sa majú chrániť pred odlietavajúcimi cudzími telesami, ktoré vznikajú pri rôznych aplikáciách. Protiprachová maska alebo ochranná dýchacia maska musia filtrovať prach vznikajúci pri použití. Keď ste dlhšiu dobu vystavení hlasitému hluku, môžete utpieť stratu sluchu.

- **Dbajte u ostatných osôb na bezpečnú vzdialenosť k Vašej pracovnej oblasti. Každá osoba, ktorá vstúpi do pracovnej oblasti, musí nosiť osobné ochranné pomôcky.**
Úlomky obrobkou alebo zlomené pracovné nástroje môžu odletieť a spôsobiť poranenie aj mimo priamu pracovnú oblasť.
- **Držte náradie len za izolované plochy rukováti, ak budete vykonávať práce, pri ktorých môže pracovný nástroj zasiahnuť skryté elektrické vedenia alebo vlastný sieťový kábel.**

Kontakt s vedením, ktoré je pod napätím, spôsobí, že aj kovové súčiastky náradia sa dostanú pod napätie, čo má za následok zásah elektrickým prúdom.

- **Vedte sieťový kábel v dostatočnej vzdialenosti od rotujúcich pracovných nástrojov.**
Ak stratíte kontrolu nad náradím, môže dojsť k preťaženiu alebo zachyteniu sieťového kábla a Vaša ruka alebo paža sa môžu dostať do otáčajúceho sa pracovného nástroja.
- **Neodkladajte nikdy elektrické náradie skôr, kým sa pracovný nástroj úplne nezastaví.**
Rotujúci pracovný nástroj sa môže dostať do kontaktu s odkládacou plochou, čím môžete stratiť kontrolu nad elektrickým náradím.
- **Nenechajte nikdy elektrické náradie bežať pri jeho nosení.**
Náhodným kontaktom s rotujúcim pracovným nástrojom sa môže zachytiť Váš odev a pracovný nástroj sa môže zavŕtať do Vášho tela.
- **Vetracie štrbiny Vášho elektrického náradia pravidelne čistite.**
Ventilátor motora vŕha do telesa prach a silné nahromadenie kovového prachu môže spôsobiť elektrické nebezpečenstvo.
- **Nepoužívajte elektrické náradie v blízkosti horľavých materiálov.**
Tieto materiály môžu isky zapáliť.
- **Nepoužívajte žiadne pracovné nástroje, ktoré potrebujú chladiace prostriedky.**
Použitie vody alebo iných chladiacich prostriedkov môže viesť k úrazu elektrickým prúdom.

Zvláštne bezpečnostné upozornenia pre brúsenie:

- **Používajte výhradne brúsne nástroje, ktoré sú schválené pre Vaše elektrické náradie a ochranný kryt určený pre tieto brúsne nástroje.**
Brúsne nástroje, ktoré nie sú určené pre elektrické náradie, nie je možné dostatočne zakryť a sú nebezpečné.
- **Ochranný kryt musí byť na elektrickom náradí spoľahlivo namontovaný a nastavený tak, aby sa dosiahlo maximálnej bezpečnosti, tzn. čo najmenšia možná časť brúsneho nástroja smeruje nezakrytá k obsluhujúcej osobe.**
Ochranný kryt má chrániť obsluhujúcu osobu pred úlomkami a náhodným kontaktom s brúsnym nástrojom.

- **Brúsne nástroje sa smú používať len pre odporúčané možnosti použitia.**
Napríklad: Nikdy nebrúste s bočnou plochou diamantového brúsneho taniera.
Diamantové brúsne taniere sú určené na úber materiálu spodnou stranou brúsneho taniera. Bočné pôsobenie sily na tieto brúsne nástroje ich môže rozlomiť.
- **Používajte vždy nepoškodené upínacie príruby správnej veľkosti a tvaru pre Vami zvolený pracovný nástroj.**
Vhodné príruby podopierajú pracovné nástroje a znižujú tým nebezpečenstvo zlomenia.
- **Nepoužívajte žiadne opotrebené pracovné nástroje od väčších elektrických náradí.**
Pracovné nástroje pre väčšie elektrické náradia nie sú dimenzované pre vyššie otáčky menších elektrických náradí a môžu puknúť.

Zvláštne bezpečnostné upozornenia pre brúsenie s brúsnym papierom:

- **Nepoužívajte žiadne predimenzované brúsne kotúče, ale dodržiavajte údaje výrobcu k ich veľkosti.**
Brúsne kotúče, ktoré presahujú brúsny tanier môžu spôsobiť poranenia, ako aj viesť k zablokovaniu, roztrhnutiu brúsneho kotúča alebo ku spätnému rázu.

Zvláštne bezpečnostné upozornenia pre leštenie:

- **Nepripustite žiadne voľné diely leštiaceho návleku, najmä úväzu.**
Uviažte alebo skráťte úväzy.
Voľné, spolurotujúce úväzy môžu zachytiť Vaše prsty alebo sa zamotať okolo obrobku.

Spätný ráz a príslušné bezpečnostné pokyny

Spätný ráz je nečakaná reakcia následkom zaseknutia alebo blokovania otáčajúceho sa pracovného nástroja, ako je brúsny kotúč, brúsny tanier, drôtená kefa atď.
Zaseknutie alebo blokovanie vedie k náhlemu zastaveniu rotujúceho pracovného nástroja. Tým sa nekontrolovateľne elektrické náradie urýchlí v mieste zablokovania proti smeru otáčania vloženého nástroja.

Keď sa napr. brúsny kotúč v obrobku zasekne alebo zablokuje, môže sa hrana brúsneho kotúča, ktorá vnikla do obrobku zachytiť a tým sa brúsny kotúč zlomiť alebo spôsobiť spätný ráz.

Brúsny kotúč sa potom pohybuje smerom k obsluhujúcej osobe alebo od nej, podľa smeru otáčania kotúča v mieste zablokovania.

Pri tom môžu brúsne kotúče tiež puknúť.

Spätný ráz je následkom nesprávneho alebo chybného použitia elektrického náradia. Môže sa mu zabrániť vhodnými preventívnymi opatreniami, ako je nasledovne popísané.

- **Držte dobre elektrické náradie a zaujmite postoj Vášho tela a paží v polohe, v ktorej môžete sily spätného rázu zachytiť.**

Používajte vždy prídavnú rukoväť, ak je k dispozícii, aby ste mali čo možná najväčšiu kontrolu síl spätného rázu alebo reakčných momentov pri rozbehu.

Obsluhujúca osoba môže vhodnými preventívnymi opatreniami ovládať sily spätného rázu a reakčné sily.

- **Nedávajte nikdy ruku do blízkosti otáčajúcich sa pracovných nástrojov.** Pri spätnom ráze sa pracovný nástroj môže pohybovať nad Vašu ruku.
- **Vyhýbajte sa svojim telom oblasti, do ktorej sa bude elektrické náradie pri spätnom ráze pohybovať.** Spätný ráz pohybuje elektrickým náradím opačným smerom k pohybu brúsneho kotúča v mieste zablokovania.
- **Pracujte opatrne predovšetkým v oblasti rohov, ostrých hrán atď.** Zabráňte tomu, aby sa vložené nástroje od obrobku odrazili a zasekli. Rotujúci pracovný nástroj má v rohoch, na ostrých hranách alebo keď odskočí sklon k zaklineniu. To spôsobí stratu kontroly alebo spätný ráz.
- **Nepoužívajte žiadne reťazové alebo ozubené pílové kotúče.** Tieto pracovné nástroje spôsobujú často spätný ráz alebo stratu kontroly nad elektrickým náradím.

Ďalšie bezpečnostné pokyny



VAROVANIE!

Kontakt alebo vdýchnutie škodlivého/jedovateho prachu predstavuje ohrozenie obsluhujúcej osoby alebo v blízkosti sa nachádzajúcich osôb.

- Neodporúča sa obrusovanie olovnatých farieb. Odstránenie olovnatých farieb by mal vykonávať len odborník.
- Nepracovávajte žiadne materiály, z ktorých sa uvoľňujú látky škodlivé zdraviu (napr. azbest). Urobte ochranné opatrenia, keď môže vzniknúť zdraviu škodlivý, horľavý alebo výbušný prach. Noste ochrannú masku proti prachu. Používajte odsávacie zariadenie.



VECNÉ ŠKODY!

- Sieťové napätie a napätové údaje na typovom štítku musia byť zhodné.

Hlučnosť a vibrácia

Hodnoty hluku a vibrácií boli zistené podľa EN 60745.

Hladina hluku náradia vyhodnotená s filtrom

A je typicky:

- Hladina akustického tlaku: 79,7 dB(A);
- Hladina akustického výkonu: 90,7 dB(A);
- Neistota: K = 3 dB.

Celková hodnota vibrácií

(pri brúsení s brusným listom):

- Hodnota emisií: $a_{h, DS} < 2,5 \text{ m/s}^2$
- Neistota: K = 1,5 m/s^2



VAROVANIE!

Uvedené namerané hodnoty platia pre nové náradie. Pri dennom nasadení sa hodnoty hlučnosti a vibrácií menia.

**UPOZORNENIE**

Úroveň vibrácií uvedená v týchto pokynoch bola nameraná meracou metódou, ktorú stanovuje norma EN 60745 a je možné ju použiť na vzájomné porovnanie elektrického náradia.

Hodí sa aj na predbežné posúdenie kmitavého namáhania. Uvedená úroveň vibrácií reprezentuje hlavné aplikácie elektrického náradia.

Ak sa však elektrické náradie používa pre iné aplikácie, s odlišnými vloženými nástrojmi alebo s nedostatočnou údržbou, môže sa úroveň vibrácií líšiť. Toto môže kmitavé namáhanie v priebehu celej pracovnej doby podstatne zvýšiť.

Pre presný odhad kmitavého namáhania by sa mali tiež zohľadniť doby, v ktorých je náradie vypnuté alebo je síce v chode, ale v skutočnosti sa nepoužíva. Toto môže kmitavé namáhanie v priebehu celej pracovnej doby zreteľne redukovať.

Stanovte dodatočné bezpečnostné opatrenia pre ochranu obsluhy pred účinkami vibrácií, ako napríklad: údržba elektrického náradia a vložených nástrojov, udržiavanie teploty rúk, organizácia pracovných postupov.

**POZOR!**

Pri akustickom tlaku väčšom ako 85 dB(A) používajte ochranu sluchu.

Technické údaje

Typ náradia		Brúska pre povrchovú úpravu	SE 14-2 125	SE 14-2 150
Sieťové napätie		V/Hz	230/50	
Trieda ochrany			□/II	
Príkon		W	1400	
Výkon		W	880	
Otáčky		ot./min	600–2100	
Upnutie nástroja			M14	
Max. priemer kotúča		mm	125	150
Hmotnosť podľa „EPTA procedúry 01/2003“ (bez pripojovacieho kábla)		kg	2,6	2,7

Na prvý pohľad

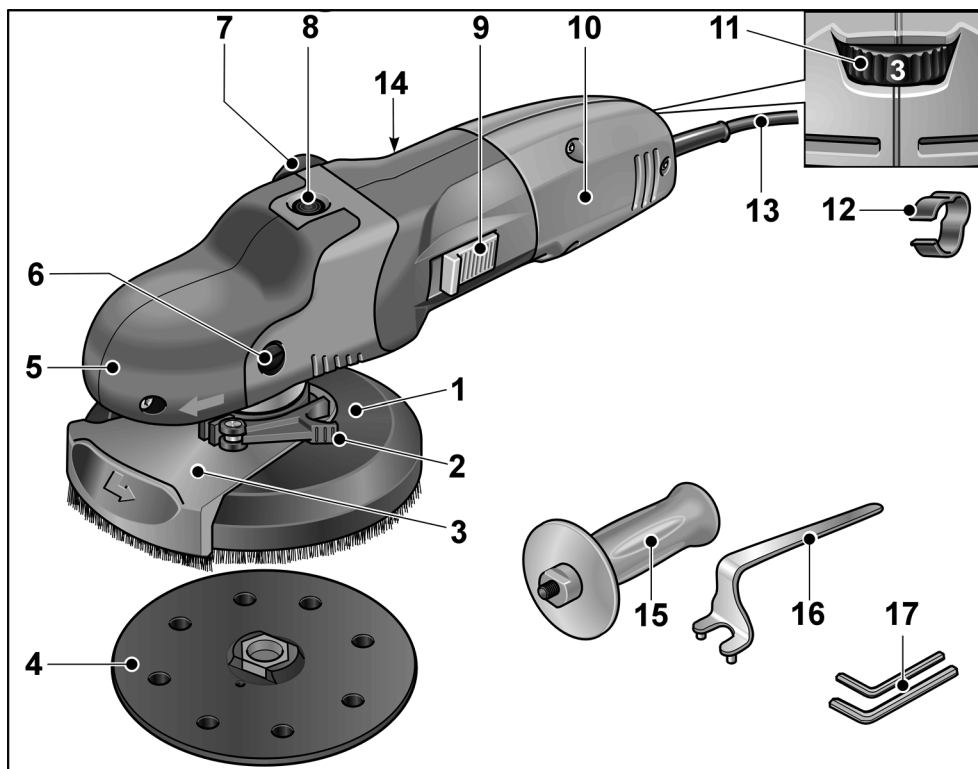

- 1 **Ochranný kryt s kefovým vencom**
a) SE 14-2 125: Ø 125 mm
b) SE 14-2-150: Ø 150 mm
- 2 **Upínacia páka pre ochranný kryt**
- 3 **Otočný okrajový segment**
- 4 **Brúsny tanier so suchým zipsom**
- 5 **Kryt rukoväti**
S výstupom vzduchu a šípku smeru otáčania.
- 6 **Upevňovacia skrutka uchopovacieho krytu**
- 7 **Pripojovacie hrdlo na odsávanie**
- 8 **Aretácia vretena**
Na znehynbenie vretena pri výmene nástroja.
- 9 **Kolieskový vypínač**
Na zapnutie a vypnutie. So zaskakovacou polohou pre trvalú prevádzku.

- 10 **Rukoväť**
- 11 **Nastavovacie koliesko na predvoľbu otáčok**
- 12 **Káblový držiak (3x)**
Pre spoľahlivé vedenie kábla na nasávacej hadici.
- 13 **Pripojovací kábel 4,0 m so sieťovou zástrčkou**
- 14 **Typový štítok ***
- 15 **Pridavná rukoväť**
- 16 **Kľúč na upínaciu maticu**
- 17 **Kľúč pre skrutky s vnútorným šesťhranom (otvor kľúča 4 + otvor kľúča 5)**

* nie je zobrazený

Návod na použitie



VAROVANIE!

Pred všetkými prácami na náradí vyťahnite sieťovú zástrčku.



POZOR!

Napätové údaje na typovom štítku a skutočné sieťové napätie musia byť zhodné.

Pred uvedením do prevádzky

- Vybalte elektrické náradie a príslušenstvo a skontrolujte kompletnosť dodávky a eventuálne prepravné poškodenia.

Montáž prídavnej rukoväti

Pre lepšiu manipuláciu s elektrickým náradím je možné namontovať prídavnú rukoväť.

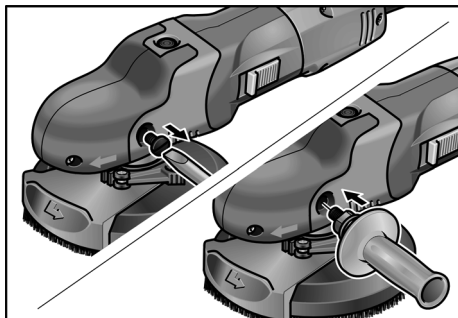

- Odstráňte upevňovaciu skrutku na ľavej strane uchopovacieho krytu.
- Zaskrutkujte a pevne utiahnite prídavnú rukoväť.

Pri demontáži prídavnej rukoväti znova namontujte skôr odstránenú skrutku.

Pripojenie odsávacieho zariadenia



UPOZORNENIE

Odporúča sa použitie špeciálneho vysávača S 47 M firmy FLEX.

- Upevnite odsávaciu hadicu na pripojovacie hrdlo ochranného krytu.
- Pomocou káblových držiakov (3x), patriacich k rozsahu dodávky, upevnite na odsávaciu hadicu pripojovací kábel.

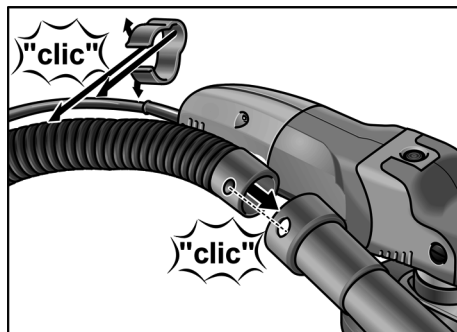

- Pripojte odsávaciu hadicu na odsávacie zariadenie. Dodržiavajte návod na obsluhu odsávacieho zariadenia! Skontrolujte upevnenie! V prípade potreby použite vhodný adaptér.

Nasadenie/výmena brúsneho papiera so suchým zipsom

- Vytiahnite sieťovú zástrčku.
- Stiahnite opotrebovaný brúsny prostriedok z oporného taniera.

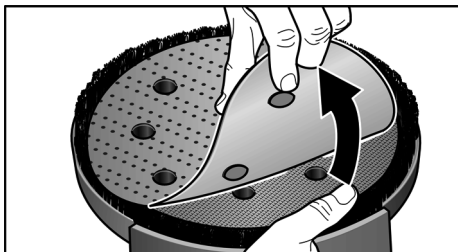

- Vystredný brúsny papier položte na oporný tanier a pritlačte. Dbajte na polohu otvorov, aby bolo zaručené odsávanie brúsneho prachu.
- Vykonaňte skúšobný chod, aby ste skontrolovali vystredené upnutie brúsneho prostriedku.

Práca s brúsnymi lamelovými taniermi

i UPOZORNENIE

Brúsne lamelové taniere sú súčasťou sady príslušenstva „Opracovanie kovov“.

- Vytiahnite sieťovú zástrčku.
- Stlačte aretáciu vretena a držte ju stlačenú.
- Povoľte rukou alebo dvojdielovým kľúčom tanier so suchým zipsom.

i UPOZORNENIE

U pevne držiaceho taniera so suchým zipsom pridriavajte hnací hriadeľ kľúčom pre skrutky s vnútorným šesťhranom.

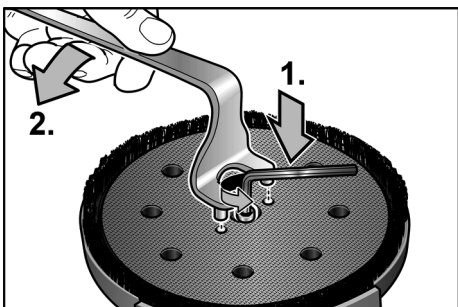

- Odskrutkujte tanier so suchým zipsom z vretena proti smeru pohybu hodinových ručičiek.
- Nasadte upinaciu prírubu (A) na vreteno.
- Nasadte na upinaciu prírubu brúsny lamelový tanier (B).
- Naskrutkujte upinaciu maticiu (C) nákrúžkom smerom nahor na vreteno.

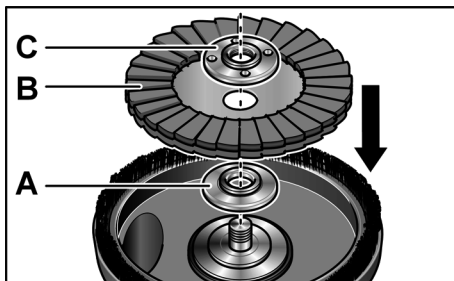

- Stlačte aretáciu vretena a držte ju stlačenú.
- Upinaciu maticiu pevne utiahnite v smere pohybu hodinových ručičiek integrovaným kľúčom.

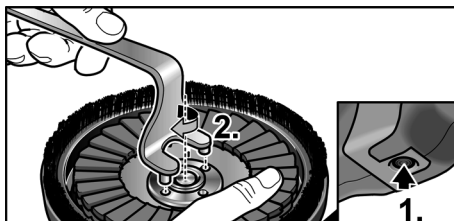

- Vykonaňte skúšobný chod, aby ste skontrolovali vystredené upnutie brúsneho prostriedku.



POZOR!

Na tomto elektrickom náradí nikdy nepoužívajte diamantové brúsne taniere, ktoré nie sú schválené firmou FLEX.

Nebezpečenstvo poškodenia náradia!

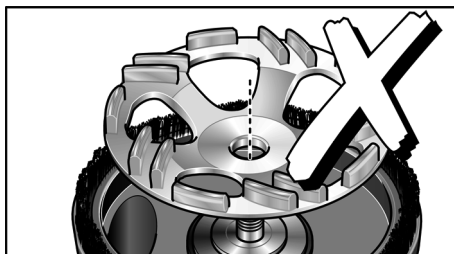

Kontrola polohy ochranného krytu:

Kefový veniec by mal prečnievať cca 0–1 mm cez brúsny prostriedok. V prípade potreby opravte.

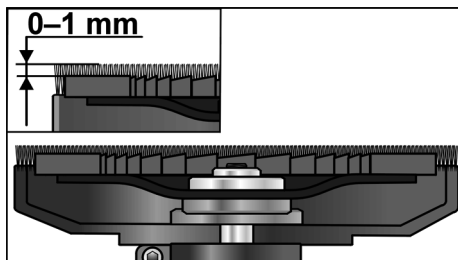

- Povoľte upínaciu páku na ochrannom kryte.
- Nastavte ochranný kryt na požadovanú výšku.

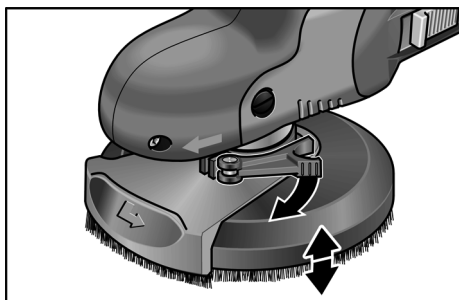

- Upínaciu páku pevne utiahnite.

i UPOZORNENIE

Pri znížení upínacej sily je možné upnutie doregulovať utiahnutím skrutky s vnútorným šesťhranom na upínacej páke.

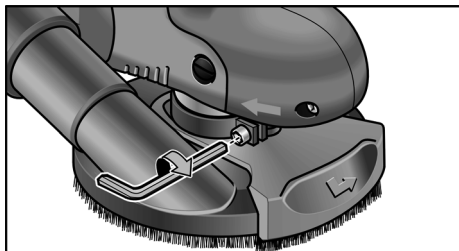

Zapnutie a vypnutie elektrického náradia

Krátkodobá prevádzka bez zaskočenia:

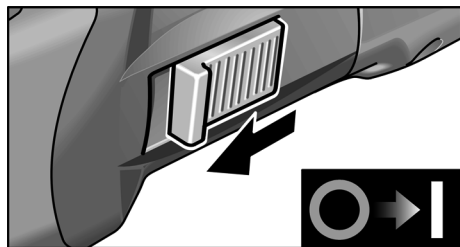

- Posuňte kolieskový vypínač smerom dopredu a pevne ho držte.
- Na vypnutie kolieskový vypínač uvoľnite.

Trvalá prevádzka so zaskočením:

i UPOZORNENIE

Po výpadku elektrického prúdu sa zapnuté elektrické náradie znova nerozbehne.

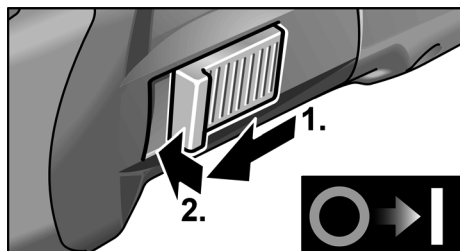

- Posuňte kolieskový vypínač smerom dopredu a stlačením na predný koniec ho zaskočením zaistíte.

Vypnutie náradia:



- Na vypnutie kolieskový vypínač stlačením na zadný koniec odblokujte.

Predvoľba otáčok

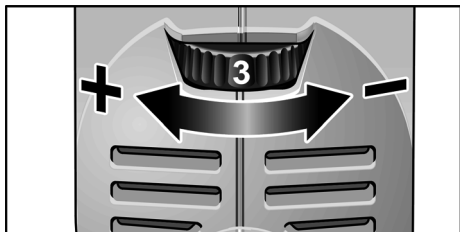

Na nastavenie pracovných otáčok nastavte nastavovacie koliesko na požadovanú hodnotu. Otáčky sú nastaviteľné od 600–2.100 ot./min.

Nastavenie	Otáčky (ot./min)
1	600
2	900
3	1.200
4	1.500
5	1.800
6	2.100

Práca s elektrickým náradím

⚠ **VAROVANIE!**

Rotujúci brúsny tanier sa nesmie dostať do kontaktu s ostrými vyčnievajúcimi predmetmi.

Nebezpečenstvo spätného rázu!

Poškodenia brúsneho taniera. Pri poškodení alebo silnom opotrebení brúsneho taniera tento tanier bezpodmienečne vymeňte.

⚠ **POZOR!**

Držte vždy elektrické náradie pevne obidvoma rukami!

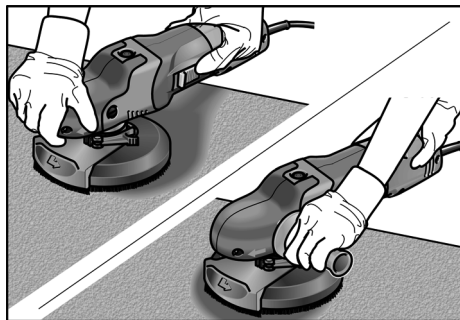

1. Upevnite brúsny prostriedok.
2. Skontrolujte polohu ochranného krytu.
3. Pripojte odsávacie zariadenie.
4. Zastrčte sieťovú zástrčku.
5. Zapnite odsávacie zariadenie.

6. Zapnite elektrické náradie.
7. Nasadte elektrické náradie na pracovnú plochu. Kefový veniec musí byť v jednej rovine s pracovnou plochou.
8. Zvýšte prítlak, aby sa brúsny tanier dostal do kontaktu s pracovnou plochou. Elektrickým náradím pri tom pohybujte prekrývajúcimi sa, kývavými pohybmi.
9. Na brúsenie v rohoch:
 - Vypnite náradie a počkajte, kým sa brúsny nástroj nezastaví.
 - Vytiahnite otočný okrajový segment a pootočte ho doľava.

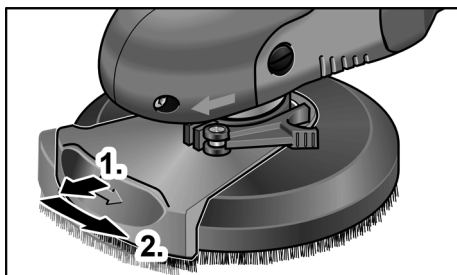

- Zapnite znova náradie.
- Nasadte elektrické náradie na pracovnú plochu.

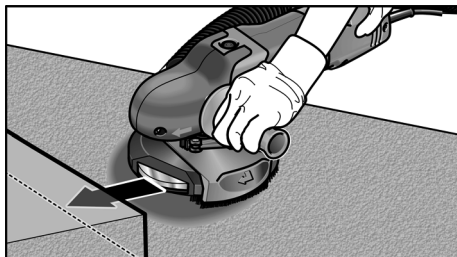

10. Po ukončení práce elektrické náradie vypnite a vytiahnite sieťovú zástrčku.

Kefový veniec

Ochranný kryt je vybavený kefovým vencom. Tento veniec plní dve funkcie:

- Pretože kefový veniec prečnieva cez povrch brúsneho taniera, dostane sa do kontaktu s pracovnou plochou najskôr. Tým sa brúsny tanier nastaví rovnobežne s pracovnou plochou, skôr ako sa s ňou dostane do kontaktu brúsny prostriedok. Tým sa zabráni kosákovitému prehĺbeniu okrajom brúsneho taniera.

- Veniec zadržáva prach, kým sa neodsaje vysávačom.

Ak je kefový veniec poškodený alebo nadmerne opotrebovaný, mal by sa vymeniť. Sadu náhradných kief možno obdržať v každom servisnom centre FLEX.

Údržba a ošetrovanie

VAROVANIE!

Pred všetkými prácami na elektrickom náradí vytiahnite sieťovú zástrčku.

Čistenie

VAROVANIE!

Nepoužívajte vodu alebo tekuté čistiace prostriedky.

POZOR!

Pri čistiacich prácach so stlačeným vzduchom bezpodmienečne noste ochranné okuliare.

- Vnútrotný priestor telesa s motorom pravidelne vyfúkajte suchým stlačeným vzduchom.
- Vyčistite ochranný kryt a otočný okrajový segment suchým stlačeným vzduchom.

Opavy

Opavy nechajte vykonávať výhradne prostredníctvom niektorej servisnej dielne, autorizovanej výrobcom.

UPOZORNENIE

Počas záručnej doby nepovoľujte skrutky na telese motora. Pri nedodržaní zaniknú záručné záväzky výrobcu.

Náhradné diely a príslušenstvo

Ďalšie príslušenstvo, najmä pracovné nástroje, si preberte z katalógov výrobcu.

Výkresy zostavy a zoznamy náhradných dielov nájdete na našej webovej stránke:

www.flex-tools.com

CE-Prehlásenie o zhode

Prehlasujeme na svoju výlučnú zodpovednosť, že výrobok opísaný v časti „Technické údaje“ je v súlade s nasledujúcimi normami alebo normatívnymi dokumentmi:

EN 60745 podľa ustanovení smerníc
2004/108/ES (do 19.04.2016),
2014/30/EÚ (od 20.04.2016),
2006/42/ES a 2011/65/ES.

Zodpovednosť za technické podklady:
FLEX-Elektrowerkzeuge GmbH, R & D
Bahnhofstrasse 15, D-71711 Steinheim/Murr



Eckhard Rühle Klaus Peter Weinper
Manager Research & Head of Quality
Development (R & D) Department (QD)

15.05.2015

FLEX-Elektrowerkzeuge GmbH
Bahnhofstrasse 15, D-71711 Steinheim/Murr

Pokyny pre likvidáciu

VAROVANIE!

Odstránením sieťového kábla urobte doslužené náradie nepoužiteľným.



- Len pre krajiny EÚ
- Nevyhadzujte elektrické náradie do domového odpadu!

Podľa evropskej smernice 2012/19/ES o elektrických a elektronických použitých spotrebičoch a jej realizácie do národného práva sa musí použiť elektrické náradie zbierať oddelene a dodávať do ekologickej recyklácie.

UPOZORNENIE

O možnostiach likvidácie sa informujte u Vášho špecializovaného obchodníka!

Vylúčenie zodpovednosti

Výrobca a jeho zástupca neručia za škody a úslý zisk vplyvom prerušenia obchodnej činnosti, ktorá bola spôsobená výrobkom alebo eventuálne nemožnosťou jeho použitia.

Výrobca a jeho zástupca neručia za škody, ktoré boli spôsobené neodborným použitím alebo v spojitosti s výrobkami iných výrobcov.

Sisukord

Teie ohutuse heaks	190
Müra- ja vibratsioon	193
Tehnilised andmed	194
Ülevaade	195
Kasutusjuhend	196
Hooldus ja korrashoid	200
CE-Vastavus	200
Jäätmekäitlus	201
Vastutuse välistamine	201

Kasutatud sümbolid

HOIATUS!

Tähistab otsesest ähvardavat ohtu.
Juhise eiramine võib lõppeda surmavalt või tekitada raskeid vigastusi.

ETTEVAATUST!

Tähistab ohtlikku olukorda.
Juhise eiramine võib põhjustada vigastusi või tekitada materiaalselt kahju.

MÄRKUS

Tähistab olulist informatsiooni või nõuannet kasutajale.

Sümbolid seadmel



Enne kasutuselevõttu lugeda kasutusjuhendit!



Kanda silmakaitset!



Kanda kuulmiskaitset!



Vana seadme jäätmekäitlus (vaata lehekülge 201)!

Teie ohutuse heaks

HOIATUS!

Enne elektritööriista kasutamist lugeda läbi järgmised juhendid ja pidada neist kinni:

- käesolev kasutusjuhend,
- lisatud brošüür „Üldised ohutusjuhised“ elektritööriistadega käsitlemisel (vihikud nr.: 315.915),
- töökohal kehtivad õnnetusjuhtumite ärahoidmise eeskirjad.

Elektritööriist on valmistatud uusima tehnika ja tunnustatud ohutuseeskirjade järgi. Sellest hoolimata võib käsitlemisel tekkida olukord, mis võib ohustada seadmega töötaja või kolmanda isiku elu ja tervist, kahjustada seadet ennast või tekitada muud varalist kahju. Kasutada elektritööriista ainult

- selleks ette nähtud otstarbel,
 - tehniliselt korras seisundis.
- Turvalisust ohustavad rikked tuleb kiiresti kõrvaldada.*

Õtstarbekohane kasutamine

Pinnalihvimismasin SE 14-2 125/
SE 14-2 150 on mõeldud

- kaubanduslikul otstarbel kasutamiseks tööstuses ja käsitöös,
- metalli, kivi, puidu ja värvitud või lakitud pindade kuivlihvimiseks,
- kasutamiseks koos firma FLEX poolt sellele seadmele pakutavate lihvpaperitega, mis kinnitatakse talle külge takjakinnitusega,
- kasutamiseks koos firma FLEX poolt sellele seadmele pakutavate lamell-lihvketastega,

Tarvikute lubatud pöörete arv peab olema vähemalt 3.000 p/min.

Lõike- ja abrasiivketaid ei tohi selle elektritööriistaga töötades kasutada.

Lihvimismasina SE 14-2 125/SE 14-2 150 kasutamisel tuleb ühendada M klassi tolmuimeja.

Ohutusjuhised



HOIATUS!

Lugege läbi kõik ohutusnõuded ja juhised. Ohutusnõuete ja juhiste mittetäitmise tagajärjel võib tekkida elektrilööki, puhkeda tulekahju ja/või tekkida rasked kehavigastused. **Hoidke kõik ohutusnõuded ja juhised alles, et neid ka hiljem lugeda.**

- **Kõnesolevat elektritööriista saab kasutada lihvimiseks, liivapaberiga lihvimiseks ja poleerimiseks.** Pidage kinni kõikidest seadmega kaasa antud ohutusnõuetest, juhistest, kirjeldustest ja andmetest. Kui te ei järgi nimetatud õpetusi, võib selle tagajärjel tekkida elektrilööki, puhkeda tulekahju ja/või tekkida tõsised vigastused.
- **Käesolev elektritööriist ei sobi traatharjaga töötlemiseks ja lõiketöödeks.** Kui elektriseadmega tehakse töid, mille jaoks see ei ole ette nähtud, võivad tekkida ohtlikud olukorrad või vigastused.
- **Ärge kasutage tarvikuid, mida tootja ei ole spetsiaalselt selle elektritööriista töötamiseks ette näinud või soovitanud.** Ainuüksi see, kui te saate tarviku elektritööriista külge kinnitada, ei tähenda veel, et sellega saab ka ohutult töötada.
- **Tarviku lubatud pöörded peavad olema vähemalt nii suured, kui on elektritööriista maksimaalsed pöörded.** Tarvik, mis pöörleb lubatust kiiremini, võib puruneda ning ei püsi korralikult paigal.
- **Tarviku välisläbimõõt ja paksus peavad vastama elektritööriista mõõtudele.** Valede mõõtmetega tarvikud ei ole piisavalt kaitstud ning neid ei ole võimalik piisavalt kontrollida.
- **Lihvkettad, lihvtallad või muud tarvikud peavad teie elektritööriista lihvispindliga täpselt sobima.** Tarvikud, mis ei sobi täpselt teie elektritööriista lihvispindliga, ei pöörle ühtlaselt, vibreerivad väga tugevalt ja võivad põhjustada seadme üle kontrolli kaotamise.
- **Ärge kasutage kahjustunud tarvikuid.** Enne kasutamist kontrollige alati, kas tarvikul ei ole katkisi kohti ja pragusid, ning kas lihvtallal ei ole pragusid või kulumisjälgi. Kui elektritööriist või tarvik kukub maha, kontrollige üle, ega see ei ole vigas saanud, või võtke kasutusele uus tarvik. Pärast tarviku ülekontrollimist ja paigaldamist astuge ise, ja astugu ka kõik teised läheduses viibivad inimesed pöörleva tarviku juurest eemale ning laske seadmel maksimaalsete pööretega töötada minut aega. Kahjustunud tarvikud purunevad tavaliselt selle katseaja jooksul.
- **Kandke isikukaitsevahendeid.** Sõltuvalt töö iseloomust kandke kogu nägu katvat näomaski, silmakaitset või kaitseprille. Vajaduse korral kandke tolumaski, kuulmiskaitset, kaitsekindaid või spetsiaalset põlle, mis kaitseb teid väikeste lihvimis- ja materjaliosakeste eest. Silmi tuleks erinevate tööde puhul kaitsta õhku paiskuvate osakeste eest. Tolmu- ja hingamismask peavad kaitsema töötamisel tekkiva tolmu eest. Pikemat aega müra käes töötamise tagajärjel võib tekkida kuulmiskadu.
- **Hoolitsege selle eest, et teised inimesed jääksid teie tööpiirkonnast ohutusse kaugusesse. Igaüks, kes siseneb tööpiirkonda, peab kandma isikukaitsevahendeid.** Töödeldava materjali või purunenud tarviku küljest võib üles lennata tükikesi, mis võivad põhjustada vigastusi ka otsesest tööpiirkonnast kaugemal.
- **Tööde teostamisel, kus seade võib kokku puutuda peidetud elektrijuhtmetega või minna vastu seadme enda võrgukaablit, hoidke kinni ainult seadme isoleeritud käepidemetest.** Kokkupuude pingestatud juhtmetega võib pingestada ka seadme metallosad ja põhjustada elektrilöögi.

- **Hoidke võrgukaabel pöörlevatest tarvikutest eemal.**
Seadme üle kontrolli kaotamisel võib seade võrgukaabli läbi lõigata või minna vastu võrgukaablit ning tõmmata teie käe või käsivarre vastu pöörlevat tarvikut.
- **Ärge pange elektritööriista kunagi enne käest ära, kui tarvik on täielikult seisma jäänud.**
Pöörlev tarvik võib minna vastu pinda, millele te soovite seda asetada, ning te võite kaotada kontrolli elektritööriista üle.
- **Ärge jätke elektritööriista ühest kohast teise viimise ajaks käima.**
Teie rõivad võivad kogemata puutuda vastu pöörlevat tarvikut ning tarvik võib teid vigastada.
- **Puhastage regulaarselt oma elektritööriista ventilatsiooniasid.**
Mootori jahutusventilaator tõmbab korpusesse tolmu ning suur kogus metallitolmu võib põhjustada elektrilisi ohtusid.
- **Ärge kasutage elektritööriista süttivate materjalide lähedal.**
Sädemed võivad need materjalid põlema süüdata.
- **Ärge kasutage tarvikuid, mille jaoks on vaja jahutusvedelikku.**
Vee või muu jahutusvedeliku kasutamine võib põhjustada elektrilöögi.

Eriohutusnõuded lihvimiseks

- **Kasutage ainult teie elektritööriista jaoks ette nähtud lihvimisvahendeid ning nendele lihvimisvahenditele ette nähtud kaitsekatteid.**
Lihvimisvahendid, mis ei ole elektritööriistaga töötamise jaoks ette nähtud, ei ole piisavalt kaitstud ja on ohtlikud.
- **Kaitsekate peab olema elektritööriistale kindlalt kinnitatud ja seadistatud nii, et see pakub maksimaalset kaitset, s.t nii, et seadme kasutaja poole jääb lihvimisvahendi kõige väiksem avatud osa.**
Kaitsekate peab kaitsma seadme kasutajat materjali küljest lahti tulevate osakeste ning selle eest, et seadme kasutaja ei puutuks kogemata vastu lihvimisvahendit.

- **Lihvimisvahendeid tohib kasutada ainult sel otstarbel, milleks need on ette nähtud. Näiteks: ärge kunagi lihvige teemantlihvitala servaga.**
Teemantlihvitaldade puhul kasutatakse materjali eemaldamiseks lihvitala alumist poolt. Surve avaldamine küljele võib lihvimisvahendi ära lõhkuda.
- **Kasutage teie poolt valitud tarviku jaoks alati õige suuruse ja kujuga tervet kinnitusäärikut.**
Sobivad äärikud toestavad tarvikuid ja vähendavad nende purunemise ohtu.
- **Ärge kasutage suuremate elektritööriistade ärakulunud tarvikuid.**
Suuremate elektritööriistade tarvikud ei ole ette nähtud väiksemate elektritööriistadega suurematel pööretel töötamiseks ja võivad puruneda.

Eriohutusnõuded liivapaberiga lihvimiseks:

- **Ärge kasutage liiga suuri lihvkettaid, vaid pidage kinni tootja poolt lihvketaste suuruse kohta antud juhistest.**
Lihvkettad, mis ulatuvad üle lihvitala serva, võivad põhjustada vigastusi, need võivad kinni kiiluda, puruneda või põhjustada tagasilöögi teket.

Eriohutusnõuded poleerimiseks:

- **Poleerimiskatte sidumisnõõrid peavad olema kinni ja poleerimiskatte küljes ei tohi olla lahtisi osakesi. Peitke sidumisnõõrid ära või lõigake need lühemaks.**
Lahtised, kaasa pöörlevad sidumisnõõrid võivad keerduda ümber teie sõrme või need võivad töödeldavasse detalli kinni jääda.

Tagasilöök ja vastavad ohutusjuhised

Pöörleva tarviku (lihvketta, lihvitala, traatharja vms) kinnijäämise või kiilumise tagajärjel tekib äkilise reaktsioonina tagasilöök. Blokeerumisel seiskub pöörlev tarvik järsult. Kontrollimatult töötava elektriseadme tarvik hakkab kohas, kus see blokeerus, kiiresti pöörlema tarviku pöörlemissuunale vastupidises suunas.

Kui näiteks lihvetas haakub või blokeerub töödeldavas materjalis, võib lihvketta serv, mis tungib töödeldavasse materjali, kinni jääda ning murduda või tekitada tagasilöögi. Niisugusel juhul liigub lihvetas kas seadme kasutaja poole või temast eemale, sõltuvalt sellest, kummale poole ketas kinni jäänud kohas pöörles. Niisuguses olukorras võivad lihvkettad ka puruneda.

Tagasilöökk tekib elektritööriista vale või puuduliku kasutamise tagajärjel. Seda saab vältida sobivate, järgnevalt kirjelatud ettevaatusabinõude rakendamisega.

- **Hoidke elektritööriista kinni ning valige kehale ja kätele niisugune tööasend, mis võimaldab tagasilöögi tekkimisel optimaalselt reageerida. Kasutage alati lisakäepidet (kui see on olemas), et käivitumisel oleks kontroll tagasilöögi jõudude või reaktsioonimomentide üle võimalikult suur.**

Sobivate ettevaatusabinõude rakendamisega saavad seadme kasutajad hoida tagasilöögi jõudusid ja reaktsioonimomente kontrolli all.

- **Ärge kunagi pange kätt pöörleva tarviku lähedale.**
Tagasilöögi tekkimisel võib tarvik joosta üle teie kae.
- **Vältige oma kehaga seda piirkonda, kuhu elektritööriist tagasilöögi tekkimisel liigub.**
Tagasilöögi jõu mõjul hakkab elektritööriist blokeerunud kohas liikuma lihvketta pöörlemisele vastupidises suunas.
- **Eriti ettevaatlik olge nurkade, teravate servade vms piirkonnas. Vältige tarvikute töödeldavalt detaililt eemalehüppamist ja kinnikiilumist.**
Pöörlev tarvik kiilub nurkades, teravatel servadel ja pörkumisel kergesti kinni. Tagajärjeks on kontrolli kaotamine või tagasilöögi teke.
- **Ärge kasutage ketiga või hammastega saelehte.**
Nende tarvikute kasutamisel tekib sagedamini tagasilöökk või kontrolli kaotamine seadme üle.

Ohutusalane lisateave



HOIATUS!

Kokkupuude kahjulike/mürgiste tolmudega ja nende sissehingamine ohustavad kasutajaid ja läheduses viibivaid inimesi.

- Ei soovitata kasutada pliivärvide lihvimiseks. Seda peaks tegema ainult vastav spetsialist.
- Mitte töödelda materjali, mis eraldab tervistkahjustavaid aineid (nt asbesti). Tervist kahjustavate, süttivate või plahvatusohtlike tolmude käes töötamisel tuleb rakendada kaitseabinõusid. Kanda tolmumaski. Kasutada imemisseadet.



MATERIAALNE KAHJU!

- Andmeplaadile märgitud pinge peab vastama kohalikule võrgupingele.

Müra- ja vibratsioon

Müra- ja vibratsiooni näitajad on saadud EN 60745 kohaselt.

Seadme tüüpiline A-väärtuse müratase:

- Helirõhu tase: 79,7 dB(A);
- Helivõimsuse tase : 90,7 dB(A);
- Määramatus: K = 3 dB.

Vibratsiooni koguväärtus (lihvkettaga lihvimisel):

- Emissiooni väärtus: $a_{h, DS} < 2,5 \text{ m/s}^2$
- Määramatus: K = 1,5 m/s²



HOIATUS!

Antud mõõteväärtused kehtivad uute seadmete kohta. Igapäevases töös müra- ja vibratsiooni näitajad muutuvad.



MÄRKUS

Käesolevas õpetuses antud vibratsiooni tase on mõõdetud juhendi EN 60745 standarditud mõõtmismeetodi järgi ning seda võib kasutada elektriliste tööriistade omavaheliseks võrdlemiseks. Sobib ka vibratsiooni koormuse esialgseks hindamiseks. Antud vibratsiooni tase kehtib elektrilise tööriista jaoks ette nähtud kasutuste kohta.

Kui elektrilist tööriista kasutatakse muuks otstarbeks, muude tarvikutega või ei hooldata nõuetele vastavalt, võivad tekkida kõrvalkalded nimetatud vibratsiooni tasemest. Vibratsiooni koormus võib kogu tööaja lõikes tunduvalt suureneda.

Vibratsiooni koormuse täpsel hindamisel tuleks arvestada ka aegu, mil tööriist on välja lülitatud või küll käib, ent sellega ei töötata. See võib vibratsiooni koormust kogu tööaja lõikes tunduvalt vähendada.

Määrake kindlaks täiendavad kaitsemeetmed kasutaja kaitsmiseks vibratsiooni mõju eest, nt elektrilise tööriista ja tarvikute hooldamine, organiseeritud tööprotsesside korraldamine, püüda alati hoida käed soojad.



ETTEVAATUST!

Kui helirõhk on üle 85 dB(A), tuleb kanda kuulmiskaitset.

Tehnilised andmed

Seadmetüüp		Pinnalihvimismasin	SE 14-2 125	SE 14-2 150
Võrgupinge	V/Hz		230/50	
Kaitseklass			□/II	
Võimsustarve	W		1.400	
Väljundvõimsus	W		880	
Pöörded	p/min		600–2.100	
Tööriista kinnitus			M14	
Ketta max läbimõõt	mm		125	150
Kaal on saadud vastavalt „EPTA-procedure 01/2003” meetodile (ilma ühenduskaablita)	kg		2,6	2,7

Ülevaade

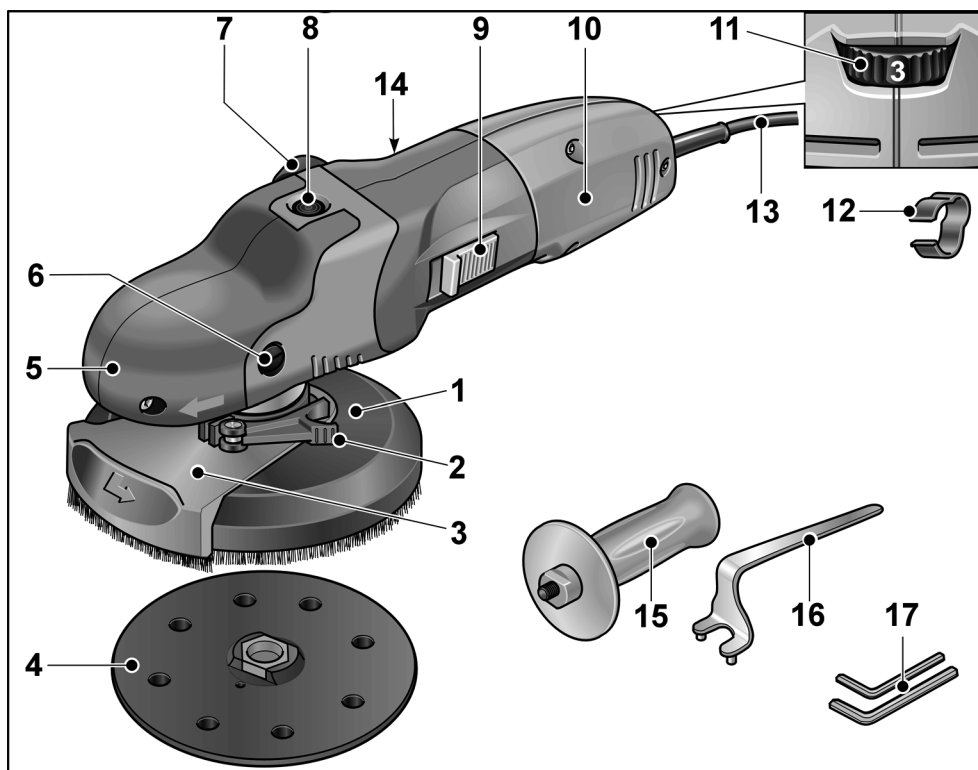

- | | |
|---|--|
| <p>1 Kaitsekate rõngasharjaga
a) SE 14-2 125: Ø 125 mm
b) SE 14-2 150: Ø 150 mm</p> <p>2 Kaitsekatte kinnitushoob</p> <p>3 Liikuv serva detail</p> <p>4 Takjakkinnitusega lihvtald</p> <p>5 Käepideme korpus
Õhuavaga ja pöörlemissuuna noolega.</p> <p>6 Tugialuse kinnituskruvi</p> <p>7 Tolmuimemise ühendusava</p> <p>8 Spindli lukustus
Spindli lukustamiseks tööriista vahetamisel.</p> <p>9 Lülitid
Sisse- ja väljalülitamiseks.
Pideva töörežiimi positsiooniga.</p> | <p>10 Käepide</p> <p>11 Pöörete reguleerimisratas</p> <p>12 Kaablihooldja (3x)
Kaabli turvaliseks kinnitamiseks imivooliku külge</p> <p>13 Võrgupistikuga 4,0 m ühenduskaabel</p> <p>14 Andmesilt *</p> <p>15 Lisakäepide</p> <p>16 Mutrivõti</p> <p>17 Kuuskantsisevõti
(võtme suurus 4 + võtme suurus 5)</p> |
|---|--|

* ei ole pildil kujutatud

Kasutusjuhend

⚠ HOIATUS!

Enne kõiki seadme juures tehtavaid töid tõmmata võrgupistik pistikupesast välja.

⚠ ETTEVAATUST!

Võrgupinge peab vastama seadme andmeplaadil nimetatud pinge andmetele.

Enne kasutuselevõttu

- Võtta elektritööriist ja tarvikud pakendist välja ja kontrollida üle, kas kõik osad on olemas ning kas need ei ole saanud transpordi käigus kahjustada.

Lisakäepideme paigaldamine

Elektritööriista paremini käes hoidmiseks saab kinnitada lisakäepideme.

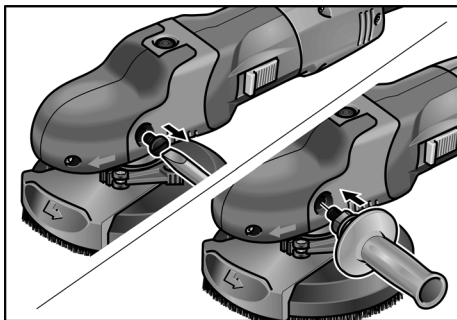

- Keerata välja kinnituskrugi tugialuse vasakul poolel.
- Keerata lisakäepide külge ja tõmmata tugevalt kinni.

Lisakäepideme mahavõtmisel keerata tagasi enne käepideme paigaldamist välja võetud kruvi.

Imemisseadme ühendamine

i MÄRKUS

Soovitame kasutada FLEX spetsiaaltolmuimejat S 47 M.

- Kinnitada imivoolik kaitsekattel oleva ühendusava külge.
- Torgata ühenduskaabel ja imivoolik kaabli-hoidjate (tarnekomplektis on 3 tükki) vahele.

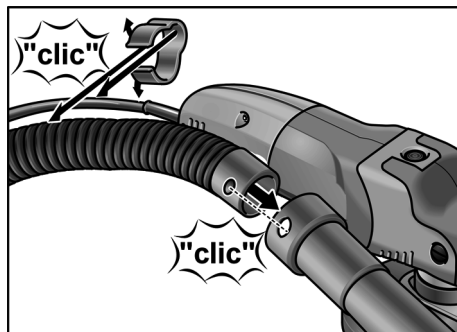

- Ühendada imivoolik imemisseadme külge. Pidage kinni imemisseadme kasutusjuhendist! Kontrollida kinnitust! Vajaduse korral kasutada sobivat adapterit.

Takjakinnitusega lihvpaperi kinnitamine/vahetamine

- Tõmmata võrgupistik välja.
- Tõmmata kulunud lihvimistarvik talla küljest ära.

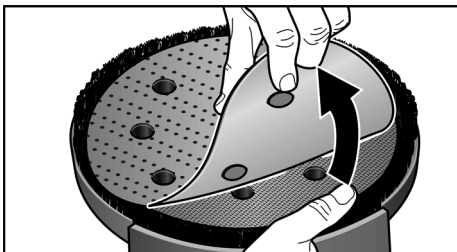

- Asetada takjakinnitusega lihvpaper talla keskele ja suruda kinni. Tolmu imemiseks peavad lihvpaperis olevad avad kattuma lihvimistallas olevate avadega.
- Lihvimistarviku tsentrilise kinnituse kontrollimiseks tuleb teha proovikäivitus.

Töötamine lamell-lihvketastega

i MÄRKUS

Lamell-lihvketad kuuluvad lisatarvikute komplekti "Metallide töötlemine".

- Tõmmata võrgupistik välja.
- Vajutada spindli lukustusele ja hoida seda allavajutatud asendis.
- Keerata takjakinnitusega ketas käega või spetsiaalse võtme abil lahti.

i MÄRKUS

Kui takjakinnitusega ketas ei tule lahti, hoida ülekandevõlli kuuskantvõtme kinni.

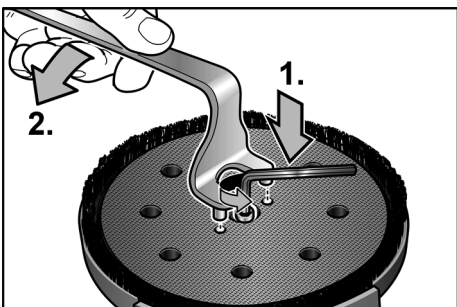

- Keerata takjakinnitusega ketas spindlilt vastupäeva maha.
- Asetada kinnitusäärik (A) spindlile.
- Panna lamell-lihvketas (B) kinnitusaarikule.
- Keerata kinnitusmutter (C), tugijääris ülevälpool, spindlile.

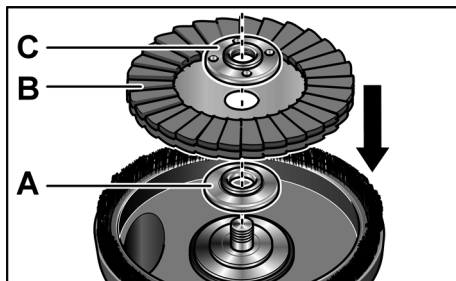

- Vajutada spindli lukustusele ja hoida seda allavajutatud asendis.
- Keerata kinnitusmutter võtmega päripäeva kinni.

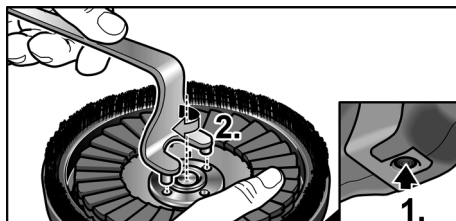

- Lihvimistarviku tsentrilise kinnituse kontrollimiseks tuleb teha proovikäivitus.



ETTEVAATUST!

Selle elektritööriistaga ei tohi kasutada teemantlihvketaid, mille kasutamist ei ole firma FLEX soovitanud.

Seade võib saada kahjustada!

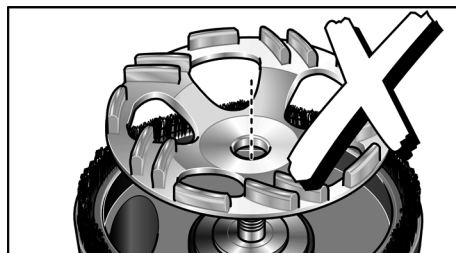

Kontrollida kaitsekatte asendit:

Harjad peavad ulatuma ca 0–1 mm üle lihvimistarviku serva. Vajadusel korrigeerida.

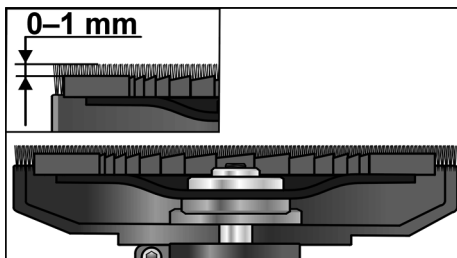

- Vabastada kinnitushoob kaitsekattel.
- Seadistada kaitsekate soovitud kõrgusele.

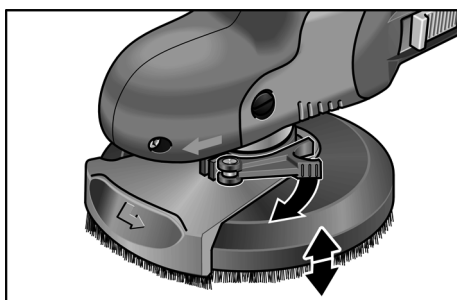

- Tõmmata kinnitushoob kinni.

i **MÄRKUS**
Kui kinnitus ei ole enam tugev, pingutada kinnitushoova kuuskantkrüvi.

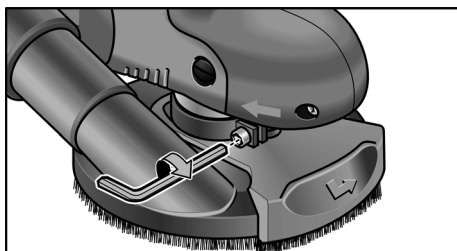

Elektritööriista sisse- ja väljalülitamine

Lukustuseta lühirežiim:

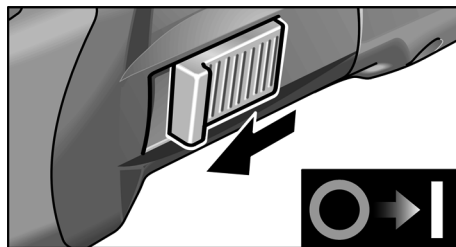

- Lükata lüliti ette ja hoida kinni.
- Väljalülitamiseks lasta lüliti lahti.

Lukustusega püsirežiim:

i **MÄRKUS**
Pärast voolukatkestust ei käivitu sisselülitatud elektriseade uuesti.

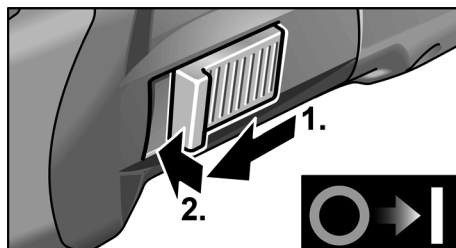

- Lükata lüliti ette ning lukustada vajutusega esiotsale.

Lülitada seade välja:

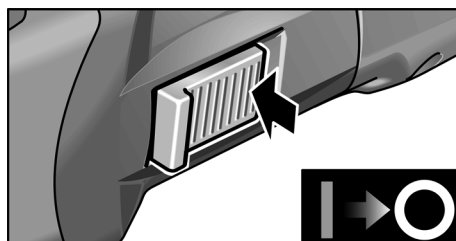

- Väljalülitamiseks vajutada lüliti tagaotsale.

Pöörete eelvalik

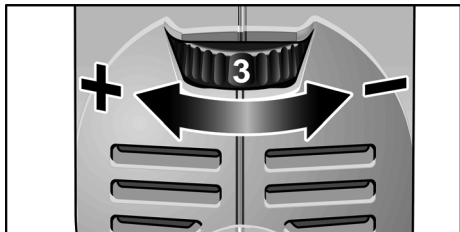

Pöörete seadmiseks valida reguleerimisrat-
taga soovitud arvväärus.

Pööreid saab reguleerida vahemikus
600–2.100 p/min.

Seadistus	Pöörded (p/min)
1	600
2	900
3	1.200
4	1.500
5	1.800
6	2.100

Elektritööriistaga töötamine

⚠ HOIATUS!

Pöörlev lihvtald ei tohi puutuda vastu
teravaid esileulatuvaid esemeid.

Tagasilöögi tekkimise oht!

Lihvtald võib kahjustuda.

Kahjustunud või tugevalt kulunud lihvtald
tuleb tingimata uue vastu välja vahetada.

⚠ ETTEVAATUST!

Elektritööriistast hoida alati kinni kahe
käega!

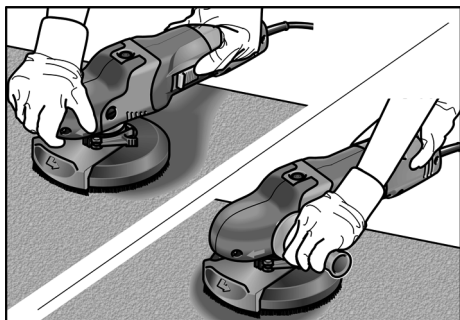

1. Kinnitada lihvimistarvik.
2. Kontrollida kaitsekatte asendit.

3. Ühendada imemisseade.
4. Ühendada võrgupistik pistikupesassa.
5. Lülitada imemisseade sisse.
6. Elektritööriista sisselülitamine.
7. Asetada elektritööriist töödeldavale
pinnale. Harjadega võru peab olema
ühtlaselt vastu töödeldavat pinda.
8. Et lihvtalla ja töödeldava pinna vahel
tekiks kontakt, tuleb suurendada survet.
Liigutada elektritööriista osaliselt
kattuvate liigutustega.
9. Nurkade lihvimine
 - Lülitada seade välja ja oodata, kuni
lihviija jääb seisma.
 - Tõmmata liikuv serva detail välja
ja lükata vasakule.

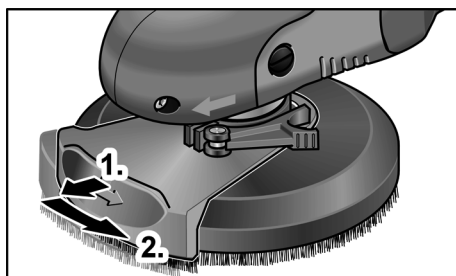

- Lülitada seade uuesti sisse.
- Asetada elektritööriist töödeldavale
pinnale.

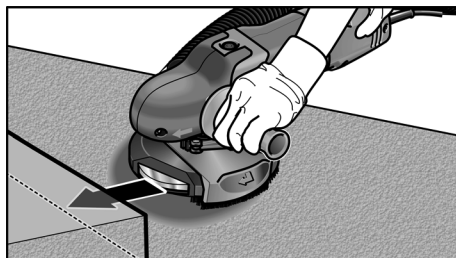

10. Kui töö on lõpetatud, lülitada elektri-
ööriist välja ja tõmmata pistik
pistikupesast välja.

Rõngashari

Kaitsekattel on harjadega võru.

Sellel võrul on kaks funktsiooni:

- Kuna harjadega võru ulatub liihvtalla pinnast ettepoole, siis puutub see töödeldava pinnaga kokku esimesena. Nii seadub liihvtald töödeldava pinnaga paralleelselt enne, kui lihvimisvahend puutub vastu töödeldavat pinda. Nii ei jäta liihvtalla serv töödeldavale pinnale sirbikujulisi kriimustusi.
- Võru hoiab tolmu kinni, kuni see imetakse tolmuimejasse.

Kui harjadega võru saab kahjustada või see on liiga tugevalt kulunud, tuleks see asendada uuega. Harjakomplekte pakuvad kõik FLEX klienditeeninduskeskused.

Hooldus ja korrashoid

HOIATUS!

Enne igasuguste tööde alustamist elektritööriista juures tõmmata pistik pistikupesast välja.

Puhastamine

HOIATUS!

Mitte kasutada vett ja vedelaid pesuvahendeid.

ETTEVAATUST!

Suruõhuga puhastamisel kanda tingimata kaitseprille.

- Korpuse sisepindasid, milles asub mootor, puhastada regulaarselt kuiva suruõhuga.
- Kaitsekate ja liikuvat serva detaili puhastada kuiva suruõhuga.

Remonttööd

Remonttööd lasta teha ainult tootja poolt autoriseeritud klienditeeninduses.

MÄRKUS

Garantii ajal ei tohi neid kruvisid mootori korpusel lahti keerata.

Sellest mittekinnipidamisel kaotab tootja garantii oma kehtivuse.

Varuosad ja tarvikud

Lisatarvikute ja varuosade kohta vt tootja katalooge.

Joonised ja varuosade nimekirjad leiata meie kodulehelt:

www.flex-tools.com

€ -Vastavus

Kinnitame ainuvastutajana, et „Tehnilised andmed” all kirjeldatud käesolev toode on kooskõlas järgmiste direktiivide ja normatiivsete dokumentidega:

EN 60745 kooskõlas direktiivide
2004/108/EÜ (kuni 19.04.2016),
2014/30/EL (alates 20.04.2016),
2006/42/EÜ, 2011/65/EÜ nõuetega.

Tehnilise dokumentatsiooni eest vastutav isik:
FLEX-Elektrowerkzeuge GmbH, R & D
Bahnhofstrasse 15, D-71711 Steinheim/Murr



Eckhard Rühle
Manager Research &
Development (R & D)

Klaus Peter Weinper
Head of Quality
Department (QD)

15.05.2015

FLEX-Elektrowerkzeuge GmbH
Bahnhofstrasse 15, D-71711 Steinheim/Murr

Jäätmekäitlus



HOIATUS!

Vanal seadmel lõigata toitejuhe ära ning teha see nii kasutuskõlbmatuks.



Ainult EL riikidele

Ärge visake elektrilisi tööriistu olmeprügi hulka!

Euroopa direktiivi 2012/19/EÜ elektri- ja elektroonikaseadmete jäätmete ja selle rahvusliku seaduse rakendamise järgi tuleb koguda kasutatud elektrilisi tööriistu eraldi ning anda need keskkonnasäästlikku jäätmete taaskasutamisele.



MÄRKUS

Teavet jäätmekäitluse võimaluste kohta saate müüja käest!

Vastutuse välistamine

Tootja ja tema esindaja ei vastuta kahju ja töö katkemisest tingitud tulukaotuse eest, mille põhjustab toode või olukord, mis ei võimalda toodet kasutada.

Tootja ja tema esindaja ei vastuta kahju eest, mille põhjustab toote asjakohatu kasutamine või toote kasutamine koos teiste tootjate toodetega.

Turinys

Jūsų saugumui	202
Triukšmas ir vibracija	205
Techniniai duomenys	206
Bendras įrankio vaizdas	207
Nurodymai dirbant	208
Techninis aptarnavimas ir priežiūra	212
CE-Atitikimo deklaracija	212
Nurodymai utilizuoti	213
Atsakomybės paėdinimas	213

Naudojami simboliai

ĮSPĖJIMAS!

Nurodo betarpiškai gresiantį pavojų.
Nesilaikant nurodymų, gresia žūtis arba sunkūs sužalojimai.

ATSARGIAI!

Nurodo potencialiai pavojingą situaciją.
Nesilaikant nurodymų, gresia susižeidimo arba materialinių nuostolių pavojus.

NURODYMAS

Nurodo patarimus, kaip dirbti įrankiu ir svarbią informaciją.

Simboliai ant įrankio



Prieš eksploatavimą perskaitykite naudojimo instrukciją!



Užsidėkite apsauginius akinius!



Naudokite klausos apsaugą!



Nuoroda dėl seno įrankio utilizavimo (žr. 213 psl.)!

Jūsų saugumui

ĮSPĖJIMAS!

Prieš naudodami elektrinį įrankį, pirmiausiai perskaitykite ir tik tada dirbkite. Laikykitės:

- šios instrukcijos,
- "Bendrujų saugos taisyklių", esančių pridėamoje knygelėje, naudojantis elektriniais įrankiais (spaudinio-Nr.: 315.915),
- naudojimo vietoje galiojančių taisyklių, siekiant išvengti nelaimingų atsitikimų.

Šis elektrinis įrankis pagamintas pagal naujausią technikos lygį ir pripažintas technikos saugos taisyklės.

Tačiau juo naudojantis, gali kilti pavojus juo dirbančiojo ar pašalinio asmens gyvybei ar sveikatai, taip pat gali būti sugadintas įrankis ar atsirasti kiti materialiniai nuostoliai.

Šis elektrinis įrankis gali būti naudojamas tik

- pagal paskirtį,
- saugumo technikos požiūriu neprie-kaištingos būklės.

Gedimus, turinčius įtakos darbo saugai, nedelsiant pašalinkite.

Naudojimas pagal paskirtį

Paviršių šlifuoklas SE 14-2 125/SE 14-2 150 yra skirtas

- profesionaliam naudojimui pramonės ir smulkaus verslo įmonėse,
- sausiai šlifuoti metalų, akmens ir medžio paviršių bei sausiai nušlifuoti dažus,
- naudoti kibųjį šlifavimo popierius ant atraminųjų padų, kuriuos FLEX siūlo šiam prietaisui,
- naudoti vėduoklinius šlifavimo padus, kuriuos FLEX siūlo šiam prietaisui,

Įrankius turi būti leista naudoti ne mažiau kaip 3.000 aps./min. apskukų skaičiumi.

Su šiuo įrankiu draudžiama naudoti pjovimo ir grubaus šlifavimo diskus.

Naudodami paviršių šlifuoکل SE 14-2 125/SE 14-2 150 privalote prijungti M klasės dulkių siurbį.

Saugos nurodymai



ĮSPĖJIMAS!

Perskaitykite visus saugos nurodymus ir perspėjimus. Aplaidumo laikantis saugos nurodymų ir perspėjimų pasekmė gali būti elektros smūgis, gaisras ir/arba sunkūs sužeidimai. **Visus saugos nurodymus ir perspėjimus saugokite ateičiai.**

- Šį elektrinį įrankį reikia naudoti kaip šlifuoklį, šlifuoklį su švitrinu popieriumi ir poliruoklį. Atkreipkite dėmesį į visus saugos nuorodas, nurodymus, paveikslėlius ir duomenis, kuriuos Jūs gausite kartu su prietaisu.

Jei nesilaikysite šių nurodymų, galite gauti elektros smūgis, kilti gaisras ir/arba būti sunkiai susižeisti.

- Šis elektrinis įrankis netinka darbui su vieliniais šepečiais ir abrazyviniais pjovimo diskais. Naudojant ne pagal paskirtį, galima sugadinti įrankį ir susižeisti.
- Nenaudokite priedų, kurie nėra gamintojo skirti arba rekomenduoti šiam elektriniam įrankiui. Tai, kad Jūs galite pritvirtinti priedą prie elektrinio įrankio, negarantuoja saugaus naudojimo.
- Leistas skirtų šiam prietaisui darbinį priedų ir reikmenų sukimosi greitis turi būti ne mažesnis, negu didžiausias prietaiso sukimosi greitis. Priedas, kuris sukasi greičiau nei leidžiama, gali suirti ir dalimis išlakstyti į visas puses.
- Darbinių priedų ir reikmenų išorinis skersmuo ir storis turi atitikti elektrinio įrankio duomenis. Netinkamų matmenų darbiniai įrankiai gali būti nepakankamai apsaugoti arba kontroliuojami.
- Šlifavimo diskai, šlifavimo lėkštelės ir kiti priedai privalo tiksliai tikti ant elektrinio įrankio šlifavimo suklio. Darbiniai įrankiai, kurie netiksliai tinka ant elektrinio įrankio šlifavimo suklio, sukasi netolygiai, labai stipriai vibruoja ir dėl to Jūs galite nesuvaldyti įrankio.

- Nenaudokite pažeistų darbinį įrankių. Kiekvieną kartą prieš naudojantis patikrinkite darbinį įrankius, ar jie nėra suskilę ir įtrūkę; patikrinkite šlifavimo lėkšteles, ar jos nėra įtrūkusios, susidėvėjusios arba stipriai nudilusios. Jei elektrinis įrankis arba darbinis įrankis nukrenta ant žemės, patikrinkite, ar jis nepažeistas, arba naudokite nepažeistą darbinį įrankį. Kai Jūs patikrinote ir įstatėte darbinį įrankį, besisukančio darbinio priedo plokštuma neturi eiti per Jūsų ir greta esančių asmenų buvimą vietą ir leiskite prietaisui vieną minutę sukintis didžiausiu greičiu.

Pažeisti darbiniai įrankiai dažniausiai lūžta per šį tikrinimo laiką.

- Naudokitės asmeninėmis saugos priemonėmis. Priklausomai nuo atliekamo darbo, naudokitės viso veido apsauga, akių apsauga ar apsauginiais akiniais. Jei numatyta, naudokite respiratorių, klausos apsaugą, apsaugines pirštines ar specialią prijuostę, kuri nesudarytų sąlygų kontaktui su mažomis abrazyvo ar šlifuojamos medžiagos dalelėmis. Akys privalo būti apsaugotos nuo į šalis lekiančių pašalinių kūnų, kurie susidaro atliekant įvairius darbus. Respiratorius ar dujokaukė privalo sulaikyti smulkias daleles, kylančias šlifuojant. Jei ilgą laiką dirbote dideliame triukšme, galite pajusti klausos susilpnėjimą.
- Sekite, kad pašaliniai asmenys išlaikytų saugų atstumą. Kiekvienas, įžengiantis į darbinę zoną, privalo naudotis asmeninėmis saugos priemonėmis. Detalės arba lūžusių darbinį įrankių nuolaužos gali lėkti į šalis ir taip pat sužeisti net už darbinės zonos ribų.
- Prietaisą laikykite tik už izoliuotų rankenų, kai atliekate darbus, kurių metu darbinis įrankis gali kliudyti paslėptus laidus ar savąjį tinklo kabelį. Kontaktas su laidais, kuriais teka elektros srovė, gali sukelti įtampą metalinėse prietaiso dalyse ir sukelti elektros smūgį.

- **Tinklo kabelį saugokite nuo besisukančių darbinį įrankių.**
Jei Jūs nesuvaldysite prietaiso, tinklo kabelis gali būti perpjautas arba pagriebtas ir Jūsų plaštaka arba ranka gali pakliūti į besisukančią darbinį įrankį.
- **Niekuomet nepadėkite elektrinio įrankio, jei darbinis įrankis dar nesustojo.**
Besisukantis darbinis įrankis gali paliesti paviršių ir todėl Jūs galite nesuvaldyti elektrinio įrankio.
- **Niekuomet neneškite veikiančio elektrinio įrankio.**
Atsitiktinio kontakto metu Jūsų drabužius gali pagriebti besisukantis darbinis įrankis ir jis įsigręš į Jūsų kūną.
- **Reguliariai valykite elektrinio įrankio ventiliacinius plyšius.**
Variklio ventiliatorius traukia dulkes į korpusą, ir susikauptęs didelis metalinių dulkių kiekis gali sukelti elektros smūgį.
- **Nenaudokite elektrinio įrankio arti degių medžiagų.**
Kibirkštys gali uždegti šias medžiagas.
- **Nenaudokite darbinį įrankių, skirtų darbai su aušinimo skysčiu.**
Naudodami vandenį arba kitus skystus aušinimo skysčius, galite gauti elektros smūgį.

Šlifavimui skirti ypatingieji saugos nurodymai:

- **Naudokite tik šiam elektriniam įrankiui skirtus šlifavimo diskus ir šiems šlifavimo diskams skirtus apsauginius gaubtus.**
Šlifavimo diskai, kurie neskirti elektriniam įrankiui, gali būti nepakankamai apsaugoti ir yra nesaugūs.
- **Apsauginis gaubtas privalo būti patikimai pritvirtintas prie elektrinio įrankio ir nustatytas taip, kad būtų pasiektas aukščiausias saugumo laipsnis, t. y. dirbantysis matytų kiek įmanoma mažiau atviro šlifavimo disko.**
Apsauginis gaubtas privalo saugoti dirbantįjį nuo nuolaužų ir atsitiktinių kontaktų su šlifavimo disku.

- **Šlifavimo diską galima naudoti tik rekomenduojamoms naudojimo galimybėms. Pavyzdžiui: niekada nešlifaukite deimantinės šlifavimo lėkštelės šoniniu paviršiumi.**
Deimantinė šlifavimo lėkštelė yra skirta medžiagoms šalinti šlifavimo lėkštelės apatine puse. Šoninis jėgų poveikis į šį šlifavimo diską gali jį suardyti.
- **Visada naudokite nepažeistas tvirtinimo junges, kurių dydis ir forma tinka Jūsų pasirinktam darbiniam įrankiui.**
Tinkamos jungės paremia darbinį įrankius ir sumažina lūžimo pavojų.
- **Nenaudokite didesnių elektrinių įrankių susidėvėjusių darbinį įrankių.**
Didesniems elektriniams įrankiams skirti darbiniai įrankiai nėra apskaičiuoti mažų elektrinių įrankių dideliems sukų skaičiams ir gali lūžti.

Specialūs saugos nurodymai šlifuojant su šlifavimo popieriumi

- **Nenaudokite per didelių šlifavimo diskų, bet paisykite gamintojo nurodymų dėl šlifavimo diskų dydžio.**
Už šlifavimo padą didesni šlifavimo diskai gali sužeisti bei užsiblokuoti, sutrūkti ar atšokti atgal.

Poliravimui skirti ypatingieji saugos nurodymai:

- **Nepaleiskite jokių palaidų poliravimo gaubto dalių, ypač tvirtinimo virvių. Pašalinkite arba sutrumpinkite tvirtinimo virves.**
Palaidos, susisukančios tvirtinimo virvės gali apsisukti apie pirštus arba įsipainioti į detales.

Atatranka ir atitinkami saugos nurodymai

Atatranka yra staigi reakcija į besisukančio darbinio įrankio, pvz., šlifavimo disko, šlifavimo lėkštelės, vielinio šepečio ir t.t., įstrigimą arba užkliuvimą. Įstrigimas arba užkliuvinimas sąlygoja staigų darbinio įrankio stabdymą. Dėl to elektrinis įrankis įgauna nekontroliuojamą pagreitį kryptimi, priešinga darbinio įrankio sukimosi kryptčiai.

Jei, pvz., šlifavimo diskas įstringa arba užkliūna detalėje, šlifavimo disko briauna, kuri yra detalėje, gali įstrigti ir dėl to šlifavimo diskas gali lūžti arba sukelti atatranką. Tada šlifavimo diskas artėja prie dirbančiojo arba tolsta nuo jo, priklausomai nuo disko sukimosi krypties įstrigimo vietoje. Šlifavimo diskai čia taip pat gali lūžti.

Atatranka yra neteisingo ar nequalifikuoto darbo elektriniu įrankiu pasekmė. Naudojant žemiau aprašytas atsargumo priemones, atatrankos galima išvengti.

- **Elektrinį įrankį laikykite tvirtai, kūną ir rankas laikykite tokioje padėtyje, kad atlaikytumėte atatranką. Jei tik yra, visuomet naudokite papildomą rankeną, kad patikimai atlaikytumėte atatranką ar įsisukančio disko reakcijos momentą.**

Naudodamasis tinkamomis atsargumo priemonėmis, dirbantysis gali suvaldyti atatrankos ir atoveikio jėgas.

- **Niekada nelaikykite rankų arti besisukančio darbinio įrankio.** Atatranka atveju darbinis įrankis kliudyti Jūsų ranką.
- **Venkite pakrypti kūnu kryptimi, kuria juda elektrinis įrankis veikiant atatrankos jėgai.** Atatranka stumia elektrinį įrankį priešinga šlifavimo disko judėjimui blokavimo vietoje kryptimi.
- **Ypatingai atsargiai dirbkite prie kampu, aštrių kraštų ir t.t. Saugokite, kad įrankis neatsitrenktų į detalę ir neįstrigtų.** Besisukantis darbinis įrankis ties kampais, aštriais kraštais arba kai atšoka, yra linkęs užstrigti. Dėl to galite nesuvaldyti įrankio arba įvykti atatranka.
- **Nenaudokite pjovimo grandinių arba dantytų pjūklelių.** Tokie darbiniai įrankiai dažnai sukelia atatranką arba sunkiau pavyksta suvaldyti elektrinį įrankį.

Kitos saugos nuorodos



ĮSPĖJIMAS!

Kontaktas su kenksmingomis/nuodingomis dulkėmis ar jų įkvėpimas kelia grėsmę dirbančiajam ar netoli jo esantiems asmenims.

- Nepatartina šlifuoti dažų, kurių sudėtyje yra švino. Dažus, kurių sudėtyje yra švino, pašalinti leidžiama tik specialistams.
- Niekuomet nepjaukite ir nešlifukokite medžiagų, kurias apdorojant išsiskiria sveikatai kenksmingos medžiagos (pvz., asbestas). Imkitės saugumo priemonių, jei tikėtina, kad dirbant gali susidaryti sveikatai pavojingos, degios arba sprogios dulkės. Naudokite respiratorių. Naudokite dulkių nusiurbimo sistemą.



SUGADINIMO PAVOJUS!

- Tinklo įtampa turi atitikti įtampą, nurodytą įrankio skydelyje.

Triukšmas ir vibracija

Triukšmo ir vibracijos dydžiai išmatuoti pagal EN 60745.

A-redukuoto įrankio triukšmo lygio tipinė vertė:

- Garso slėgio lygis: 79,7 dB(A);
- Triukšmo galios lygis: 90,7 dB(A);
- Paklaida: K = 3 dB.

Vibracijos lygis, (šlifuojant abrazyvu lakštu):

- Bendru atveju skleidžiamas dydis: $a_{h, DS} < 2,5 \text{ m/s}^2$
- Paklaida: K = 1,5 m/s^2



ĮSPĖJIMAS!

Pateikiami dydžiai galioja naujam įrankiui Kasdien naudojant, triukšmo ir vibracijos lygis keičiasi.

**NURODYMAS**

Šiuose techniniuose reikalavimuose pateiktas vibracijos lygis buvo išmatuotas pagal EN 60745 standarte patvirtintus matavimo metodus ir gali būti taikomas elektrinių įrankių palyginimo metu.

Šis lygis taip pat gali būti taikomas apytikslei vibracijos apkrovai įvertinti.

Pateiktas vibracijos lygis nurodo pagrindine elektrinio įrankio taikymo srityje.

Tačiau jei elektrinis įrankis bus naudojamas kitoje srityje, su kitais įstatomaisiais įrankiais arba netinkamai atlikus techninės priežiūros darbus, vibracijos lygis gali pakisti.

Todėl darbo metu vibracijos apkrova gali smarkiai padidėti.

Norint tiksliai įvertinti vibracijos apkrovą, reikėtų atsižvelgti ir į laiką, kada įrenginys yra išjungtas arba veikia, tačiau tuo metu nenaudojamas. Šiuo atveju darbo metu vibracijos apkrova gali smarkiai sumažėti.

Kad operatorius būtų apsaugotas nuo vibracijos poveikio, būtina imtis papildomų saugos užtikrinimo priemonių, tokių kaip elektrinių ir įstatomųjų įrankių techninė priežiūra, šiltai laikomos rankos, darbo proceso organizavimas.

**ATSARGIAI!**

Jeį triukšmo slėgis didesnis, negu 85 dB(A), būtina naudotis klausos apsauga.

Techniniai duomenys

Įrankio tipas	Paviršių šlifukoqlis	SE 14-2 125	SE 14-2 150
Tinklo įtampa	V/Hz	230/50	
Saugos klasė		□/II	
Imama galia	W	1.400	
Atiduodama galia	W	880	
Sukimosi greitis	aps./min.	600–2.100	
Priedo jungtis		M14	
Didžiausias disko skersmuo	mm	125	150
Svoris pagal „EPTA-procedure 01/2003“ (be jungiamojo kabelio)	kg	2,6	2,7

Bendras įrankio vaizdas

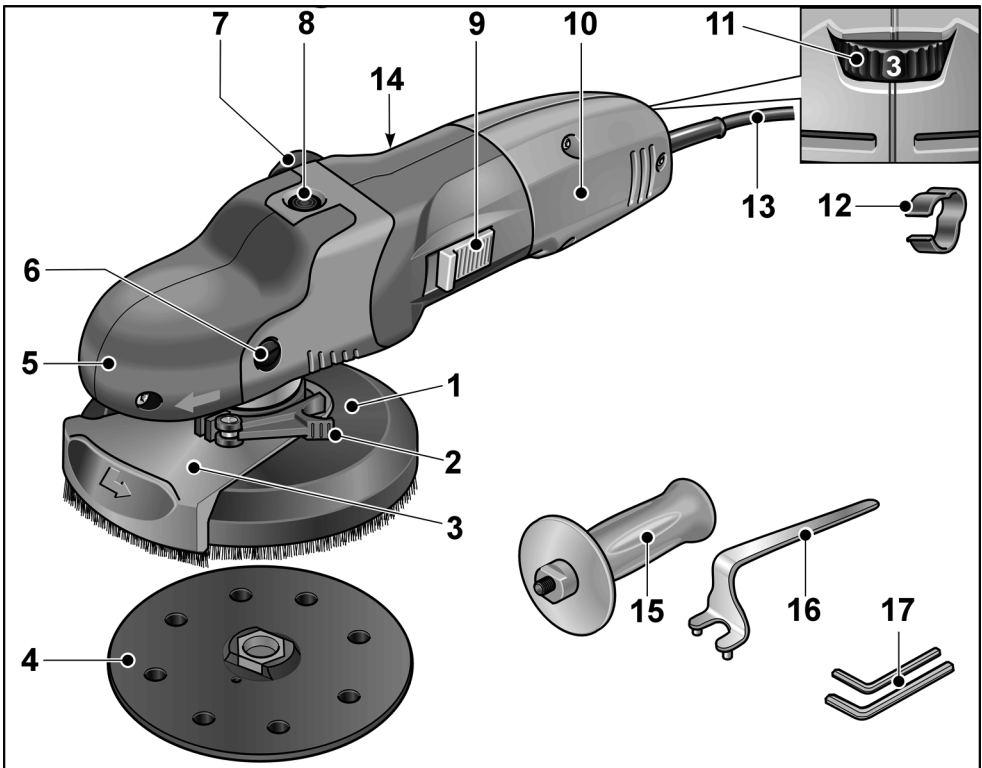

- 1 Apsauginis gaubtas su šepetiniu išoriniu žiedu**
 a) SE 14-2 125: Ø 125 mm
 b) SE 14-2 150: Ø 150 mm
- 2 Apsauginio gaubto įtempimo svirtis**
- 3 Pasukamas kraštinis segmentas**
- 4 Kibusis šlifavimo padas**
- 5 Gaubtas virš rankenos**
 su ventiliaciniais plyšiais ir sukimosi krypties rodykle.
- 6 Laikomojo gaubto tvirtinimo varžtas**
- 7 Nusiurbimo įtaiso prijungimo atvamzdis**
- 8 Veleno fiksatorius**
 skirta nustatyti suklius, kai keičiami įrankiai.

- 9 Jungiklis**
 Įrankį įjungti ir išjungti. Su fiksavimo pozicija ilgalaikio darbo režimui.
- 10 Rankena**
- 11 Sukimosi greičio reguliavimo ratukas**
- 12 Kabelio laikiklis (3x)**
 Kabeliui saugiai pro įsiurbimo žarną praveisti
- 13 Jungiamasis kabelis 4,0 m su tinklo kištuku**
- 14 Įrankio skydelis ***
- 15 Papildoma rankena**
- 16 Tvirtinimo veržlių raktas**
- 17 Raktas su vidiniu šešiabriauniu (veržliarakčio žiaunų plotis 4 + veržliarakčio žiaunų plotis 5)**

*nepavaizduota (s)

Nurodymai dirbant

⚠ ĮSPĖJIMAS!

Prieš visus darbus su prietaisu ištraukite kištuką iš lizdo.

⚠ ATSARGIAI!

Elektros tinklo įtampa ir ant parametrų lentelės nurodyta įtampa turi sutapti.

Prieš pirmą naudojimą

- Išpakuokite elektrinį įrankį ir jo reikmenis bei priedus ir patikrinkite, ar nėra pakėkimų transportuojant.

Papildomos rankenos montavimas

Kad elektros įrankį būtų lengviau valdyti, galima sumontuoti papildomą rankeną.

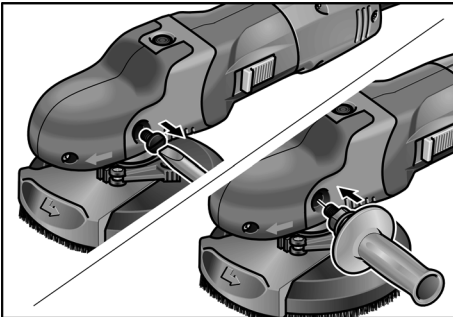

- Išsukite tvirtinimo varžtą kairėje laikomojo gaubto pusėje.
- Įsukite ir priveržkite papildomą rankeną. Išmontavę papildomą rankeną, vėl įsukite anksčiau pašalintą varžtą.

Nusiurbimo įtaiso prijungimas

i NURODYMAS

Rekomenduojama naudoti specialią orapūtę „FLEX S 47 M“.

- Pritvirtinkite nusiurbimo žarną prie jungiamojo apsauginio gaubto atvamzdžio.
- Jungiamąjį kabelį tiekimo komplektacijoje esančiais laikikliais (3x) pritvirtinkite prie nusiurbimo žarnos.

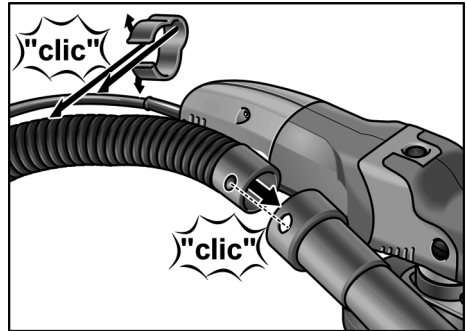

- Nusiurbimo žarną prijunkite prie nusiurbimo įtaiso. Laikykitės nurodymų, esančių nusiurbimo įtaiso instrukcijoje! Patikrinkite tvirtinimą! Reikalui esant naudokite atitinkamą adapterį.

Kibiojo šlifavimo popieriaus uždėjimas (pakeitimas)

- Ištraukite kištuką iš tinklo lizdo.
- Nuimkite susidėvėjusią šlifavimo priemonę nuo atraminio pado.

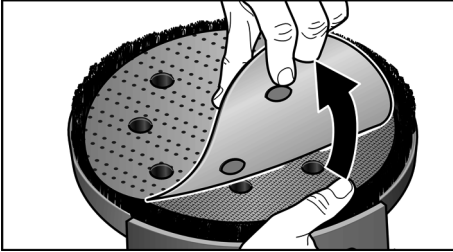

- Centruotai uždėkite kibų šlifavimo popierių ant atraminio pado ir prispauskite. Kad būtų patikimai nusiurbiamos šlifavimo dulkės, atkreipkite dėmesį į skylučių padėtis.
- Atlikite bandomąjį įjungimą, patikrindami šlifavimo priemonės centravimą.

Darbas su vėduokliniais šlifavimo padais

i NURODYMAS

Vėduokliniai šlifavimo padai yra metalo apdirbimui skirtos priedų komplekto dalis.

- Ištraukite kištuką iš tinklo lizdo.
- Paspauskite veleno fiksatorių ir laikykite jį šioje padėtyje.
- Ranka arba dviangiu raktu atpalaiduokite kibų padą.

i NURODYMAS

Jeigu kibusis padas laikosi labai tvirtai, raktu su vidiniu šešiabriauniu laikykite pavaros veleną.

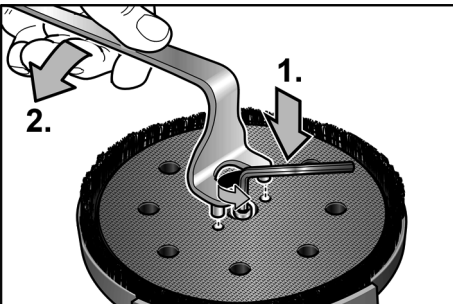

- Priešinga laikrodžio rodyklei kryptimi nusukite kibų padą nuo suklio.
- Uždėkite ant suklio tvirtinimo jungę (A).
- Ant tvirtinimo jungės uždėkite vėduoklinį šlifavimo padą (B).
- Ant veleno užsukite tvirtinimo veržlę (C) iškiliaja puse į viršų.

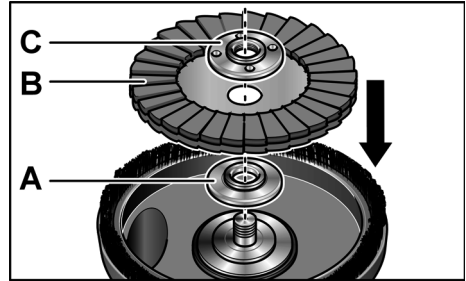

- Paspauskite veleno fiksatorių ir laikykite jį šioje padėtyje.
- Laikrodžio rodyklės kryptimi tvirtinimo raktu priveržkite tvirtinimo veržlę.

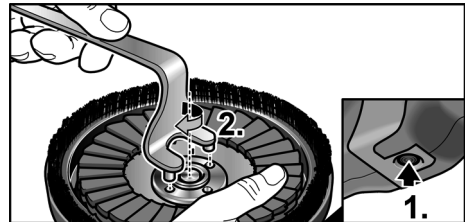

- Atlikite bandomąjį įjungimą, patikrindami šlifavimo priemonės centravimą.

! **ATSARGIAI!**

Jokiu būdu ant šio elektrinio įrankio nenaudokite FLEX neleidžiamų naudoti deimantinių šlifavimo padų. Prietaisas gali būti sugadintas!

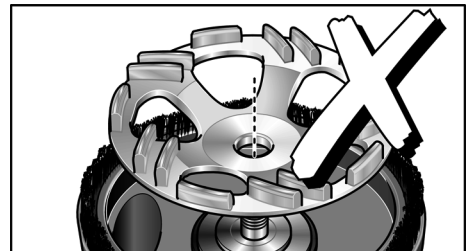

Patikrinkite apsauginio gaubto padėtį:

Šepetinis žiedas turėtų būti maždaug per 0–1 mm išsikišęs virš šlifavimo priemonės. Jei reikia, pataisykite.

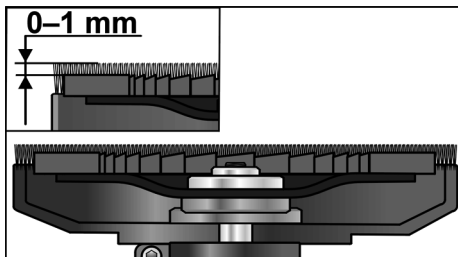

- Atpalaiduokite ant apsauginio gaubto esančią įtempimo svirtį.
- Apsauginį gaubtą nustatykite į norimą padėtį.

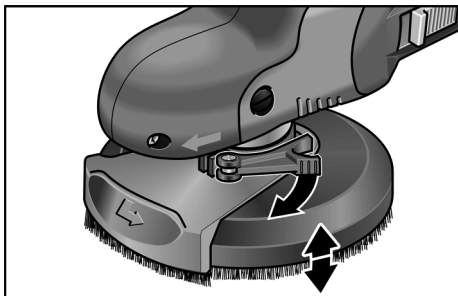

- Priveržkite įtempimo svirtį.

i **NURODYMAS**

Veržiamajai jėgai sumažėjus, įveržimą galima pareguliuoti, raktu su vidiniu šešiabriauniu paveržiant įveržimo svirtį.

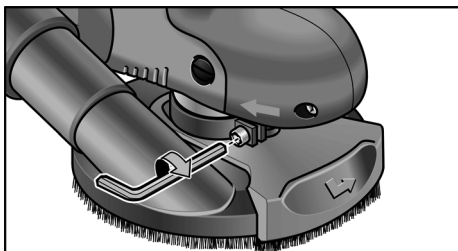

Elektrinio įrankio įjungimas ir išjungimas

Įjungimas trumpalaikio darbo režimui be fiksavimo:

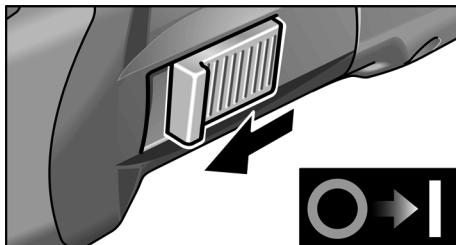

- Jungiklį pastumkite į priekį ir laikykite toje padėtyje.
- Norėdami išjungti, jungiklį atleiskite.

Įjungimas ilgalaikio darbo režimui su fiksavimu:

i **NURODYMAS**

Po dingimo vėl įsijungus elektrai, įjungtas elektrinis prietaisas vėl nepasileidžia.

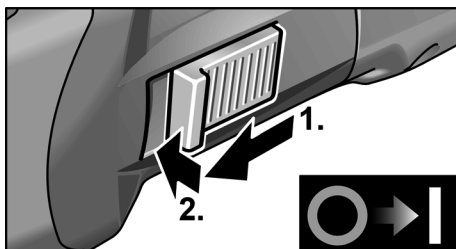

- Jungiklį pastumkite į priekį ir užfiksuokite toje padėtyje, paspausdami jo priekinę dalį.

Išjunkite prietaisą:

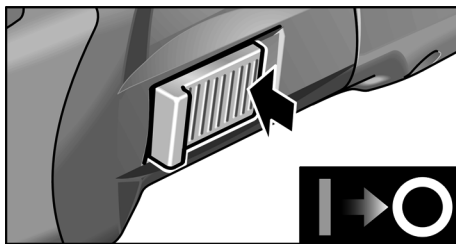

- Norėdami išjungti įrankį, atpalaiduokite jungiklį, paspausdami jo užpakalinę dalį.

Sukimosi greičio reguliavimas

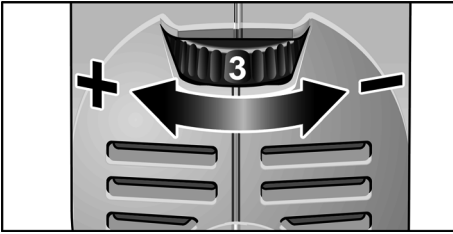

Norėdami parinkti sukimosi greitį, reguliavimo ratuką pasukite į reikiamą padėtį.

Sukimosi greitis nustatomas nuo 600–2.100 aps./min..

Nustatymas	Sukimosi greitis (aps./min.)
1	600
2	900
3	1.200
4	1.500
5	1.800
6	2.100

Darbas įrankiu

⚠️ ĮSPĖJIMAS!

Besisukanti šlifavimo lėkštelė neturi liestis su aštriais išsikišusiais daiktais. **Atatrankos pavojus!** Šlifavimo lėkštelės pažeidimai. Būtinai pakeiskite apgadintą arba stipriai susidėvėjusią šlifavimo lėkštelę.

⚠️ ATSARGIAI!

Elektrinį įrankį visada laikykite abejomis rankomis!

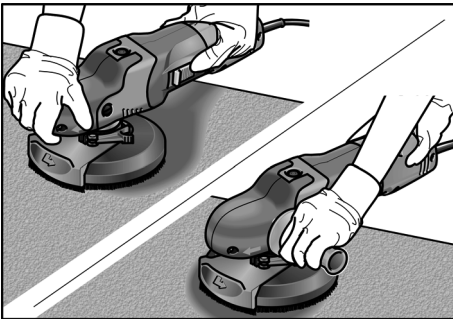

1. Įtvirtinkite šlifavimo priemonę.
2. Patikrinkite apsauginio gaubto padėtį.

3. Prijunkite nusiurbimo įtaisą.
4. Įjunkite tinklo kabelio kištuką.
5. Įjunkite nusiurbimo įtaisą.
6. Įrankio įjungimas.
7. Pridėkite elektrinį įrankį prie darbinio paviršiaus. Šepetinis žiedas privalo glaudžiai priglusti prie apdirbamo paviršiaus.
8. Paspauskite stipriau, kad šlifavimo lėkštelė liestų apdirbamą paviršių. Tada stumdykite elektrinį įrankį persidigiančiais judesiais.
9. Šlifuojant kampuose:
 - Prietaisą išjunkite ir laukite, kol visiškai sustos šlifavimo įrankis.
 - Pasukamą kraštinį segmentą ištraukite ir pastumkite į kairę.

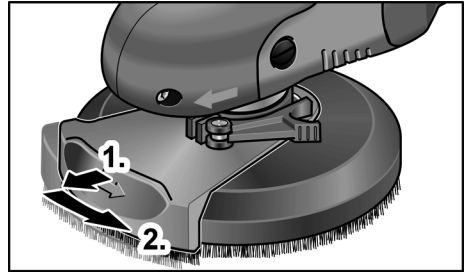

- Vėl įjunkite prietaisą.
- Pridėkite elektrinį įrankį prie darbinio paviršiaus.

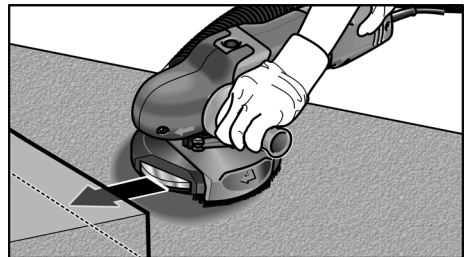

10. Baigę darbą, elektrinį įrankį išjunkite ir ištraukite tinklo kištuką.

Šepetinis žiedas

Apsauginis gaubtas turi šepetinį žiedą.

Šis žiedas atlieka dvi funkcijas:

- Kadangi šis šepetinis žiedas išsikiša iš už šlifavimo lėkštelės paviršiaus, jis pirmasis paliečia apdirbamą paviršių. Tokiu būdu šlifavimo lėkštele nustatoma lygiagrečiai apdirbamam paviršiui, prieš šlifavimo priemonei paliečiant apdirbamą paviršių. Taip išvengiama nuo šlifavimo lėkštelės krašto atsirandančio pjautuvo formos įgilinimo.
- Žiedas sulauko dulkes, kol dulkių siurblys jas nusiurbia.

Jei šepetinis žiedas pažeidžiamas arba per stipriai susidėvi, jis privalo būti pakeistas. Atsarginių šepėčių komplektą galima įsigyti bet kuriame FLEX klientų aptarnavimo centre.

Techninis aptarnavimas ir priežiūra

ĮSPĖJIMAS!

Prieš bet kokius elektrinio įrankio aptarnavimo darbus ištraukite tinklo kabelio šakutę iš rozetės.

Valymas

ĮSPĖJIMAS!

Nenaudokite vandens arba skystų valiklių.

ATSARGIAI!

Atlikdami valymo darbus su suslėgtuoju oru būtinai dėvėkite apsauginius akinius.

- Vidinę korpuso ertmę reguliariai prapūskite sausu suspaustu oru.
- Apsauginį gaubtą ir pasukamą krašto segmentą valykite sausu suslėgtuoju oru.

Remontas

Remontuoti atiduokite tik į gamintojo įgaliotas dirbtuves.

NURODYMAS

Garantiniu laikotarpiu neleistina atsukti sraigčių variklio korpuse.

Jei nesilaikysite šio reikalavimo, gamintojo garantiniai įsipareigojimai negalios.

Atsarginės dalys, priedai ir reikmenys

Informaciją apie kitus priedus, ypač įdedamuosius darbo įrankius (antgalius), rasite gamintojo kataloguose.

Surinkimo brėžinius ir atsarginių dalių sąrašus rasite mūsų pagrindiniame puslapyje:

www.flex-tools.com

€ - Atitikimo deklaracija

Atsakingai pareiškiame, kad skirsnyje „Techniniai duomenys“ aprašytas gaminys atitinka tokius standartus arba normatyvinius dokumentus:

EN 60745 pagal direktyvų
2004/108/EB (iki 19.04.2016),
2014/30/ES (nuo 20.04.2016),
2006/42/EB ir 2011/65/EB apibrėžtis.

Už techninę dokumentaciją atsakingas:

FLEX-Elektrowerkzeuge GmbH, R & D
Bahnhofstrasse 15, D-71711 Steinheim/Murr



Eckhard Rühle
Manager Research &
Development (R & D)

Klaus Peter Weinper
Head of Quality
Department (QD)

15.05.2015

FLEX-Elektrowerkzeuge GmbH
Bahnhofstrasse 15, D-71711 Steinheim/Murr

Nurodymai utilizuoti



ĮSPĖJIMAS!

Pašalinkite susidėvėjusių įrankių tinklo kabelį, kad jų nebūtų galima naudoti.



Tik ES šalyse

Neišmeskite elektrinių įrankių į buitinių atliekų konteinerius!

Pagal Europos Sąjungos direktyvą Nr. 2012/19/EB dėl senų elektros ir elektroninių įrankių ir pagal šalies vidaus įstatymus pasenę elektriniai įrankiai turi būti renkami atskirai ir utilizuojami arba perdirbami taip, kad nekenktų aplinkai.



NURODYMAS

Informaciją apie utilizavimo galimybes gausite iš pardavėjo!

Atsakomybės pašalinimas

Gamintojas ir jo atstovai neatsako už nuostolius ir negautą pelną dėl darbinės veiklos nutraukimo, kurį sukėlė įrankis arba netinkamas įrankio naudojimas.

Gamintojas ir jo atstovai neatsako už nuostolius, jeigu įrankis buvo naudojamas ne pagal paskirtį arba kartu su kitų gamintojų gaminiais.

Saturs

Jūsu drošībai	214
Trokšņi un vibrācija	217
Tehniskā informācija	218
Īss apskats	219
Lietošanas noteikumi	220
Tehniskā apkope un kopšana	224
CE-Atbilstība	224
Norādījumi par likvidēšanu	225
Atbildības izslgšana	225

Izmantotie simboli

BRĪDINĀJUMS!

Apzīmē tiešu draudošu bīstamību.
Šī norādījuma neievērošanas gadījumā draud nāve vai ļoti smagas traumas.

UZMANĪBU!

Apzīmē iespējamu bīstamu situāciju.
Šī norādījuma neievērošanas gadījumā draud traumas vai materiāli zaudējumi.

NORĀDĪJUMS!

Apzīmē izmantošanas ieteikumus un svarīgu informāciju.

Simboli uz instrumenta



Pirms ekspluatācijas izlasiet lietošanas pamācību!



Nēsājiet acu aizsargu!



Nēsājiet trokšņu aizsargu!



Norādījums par vecās iekārtas likvidēšanu (sk. 225. lpp.)!

Jūsu drošībai

BRĪDINĀJUMS!

Pirms elektroinstrumenta izmantošanas izlasiet un rikojieties saskaņā ar:

- šo lietošanas pamācību,
- pievienotās brošūras „Vispārējiem drošības tehnikas norādījumiem“ darbā ar elektroinstrumentiem (Aprakstu-Nr.: 315.915),
- darba iecirknī paredzētajiem nelaimes gadījumu aizsardzības noteikumiem un instrukcijām.

Šis elektroinstruments izgatavots atbilstoši tehnikas līmenim, un balstoties uz atzītiem darba drošības tehnikas noteikumiem.

Neskatoties uz to, tās izmantotājam vai trešajām personām ekspluatēšanas laikā var rasties dzīvībai bīstamas situācijas, kā arī mašīnas bojājumi vai citi materiāli zaudējumi. Elektroinstrumentu drīkst izmantot tikai

- paredzētajiem darbiem,
- drošības tehnikas noteikumiem atbilstošā stāvoklī.

Drošību ietekmējoši traucējumi nekavējoties jānovērš.

Noteikumiem atbilstoša izmantošana

SE 14-2 125/SE 14-2 150 virsmu slīpēšanas mašīna ir paredzēta

- profesionālai izmantošanai rūpniecībā un amatniecībā,
- metāla, akmens un koka virsmu sausai slīpēšanai, kā arī sausai krāsas slāņu noslīpēšanai,
- slīpēšanas dadžpapīra izmantošanai uz balstšķīvjiem, kurus firma FLEX piedāvā šai ierīcei,
- slīpēšanas sprostšķīvju izmantošanai, kurus firma FLEX piedāvā šai ierīcei,

Instrumentiem jābūt pielastiem minimālajam 3.000 apgr./min. skaitam.

Uz šī elektroinstrumenta nedrīkst izmantot griezējdiskus un rupjās slīpripas.

Izmantojot SE 14-2 125/SE 14-2 150 virsmu slīpēšanas mašīnu, nepieciešama M kategorijas putekļu sūcēja pieslēgšana.

Drošības tehnikas norādījumi

BRĪDINĀJUMS!

Izlasiet visus drošības tehnikas noteikumus un norādījumus. Drošības tehnikas noteikumu un norādījumu neievērošanas gadījumā, var tikt izraisītas elektrotraumas, ugunsgrēks un/vai citi smagi ievainojumi. **Uzglabājiet drošības tehnikas noteikumus un norādījumus nākotnei.**

- **Šo elektroinstrumentu var izmantot kā slīpētāju, smilšpapīra slīpētāju un pulētāju. Ievērojiet visus drošības tehnika noteikumus, norādījumus, attēlojumus un datus, kurus Jūs saņēmat kopā ar šo ierīci.**
Ja netiks ievēroti sekojošie norādījumi, tad var tikt izraisīta elektrotrauma, uguns un/vai smagi ievainojumi.
- **Šis elektroinstruments nav piemērots darbam ar stiepli sukām un griešanai ar slīpripi.**
Izmantojot elektroinstrumentu darbiem, kuriem tas nav paredzēts, var tikt izraisīta bīstamība un traumas.
- **Neizmantojiet aprīkojumu, kuru ražotājs nav speciāli paredzējis vai ieteicis šim elektroinstrumentam.**
Tas apstāklis, ka Jūs varat aprīkojumu piestiprināt pie sava elektroinstrumenta, vēl negarantē tā drošu izmantošanu.
- **Pieļaujamam iesaistāmā instrumenta apgriezīgu skaitam jābūt vismaz tik augstam, kā uz elektroinstrumenta norādītajam maksimālajam apgriezīgu skaitam.**
Aprīkojums, kas griežas ātrāk par pieļaujamo ātrumu, var salūzt un tikt atmests atpakaļ.
- **Iesaistāmā instrumenta ārējam diametram un biežumam jābilst elektroinstrumenta dotajiem izmēriem.**
Nepareizi izmērītos izmantojamus instrumentus nevar pietiekami ekranēt vai kontrolēt.
- **Slīpripām, slīpēšanas šķīvjiem vai citam aprīkojumam precīzi jāpieguļ jūsu elektroinstrumenta slīpēšanas darbvārpstai.**

Izmantojamie instrumenti, kuri precīzi nepieguļ elektroinstrumenta slīpēšanas darbvārpstai, griežas nevienmērīgi, ļoti stipri vibrē un var izraisīt kontroles zudumu.

- **Neizmantojiet bojātus izmantojamus instrumentus.**
Pirms katras izmantošanas pārbaudiet izmantojamo instrumentu šķēlumu un plaisas, slīpēšanas šķīvju plaisas, nodilumu vai stipru nolietojumu. Ja elektroinstruments vai izmantojamais instruments nokrīt, pārbaudiet tā bojājumus vai izmantojiet nebojātu izmantojamo instrumentu. Ja ir notikusi izmantojamā instrumenta kontrole un izmantošana, tad Jums un tuvumā esošajām personām jāatrodas ārpus rotējošā izmantojamā instrumenta plaknes un jāļauj ierīcei vienu minūti rotēt ar visaugstāko apgriezīgu skaitu. Bojāti izmantojamie instrumenti šajā pārbaudes laikā parasti salūzt.
- **Nēsājiet individuālu aizsargaprīkojumu. Atkarībā no pielietojuma, izmantojiet visas sejas aizsargu, acu aizsargu vai aizsargbrilles. Ja nepieciešams, nēsājiet putekļu masku, dzirdes aizsargu, aizsargcimdus vai speciālu priekšautu, kas aizsargā Jūs no slīpēšanas un materiāla sīkajām daļiņām.**
Acis jāaizsargā no lidojošiem svešķermeņiem, kuri rodas dažādu pielietojumu laikā. Putekļu vai filtrējošai aizsargmaskai jāfiltrē putekļi, kuri rodas darba laikā. Ja Jūs ilga laika posmā esat pakļauts liellam troksnim, tad Jūs varat zaudēt dzirdi.
- **Ievērojiet, lai citas personas atrastos drošā attālumā no Jūsu darba zonas. Katram, kas ierodas darba zonā, jānēsā individuālais aizsargaprīkojums.**
Sagataves atlūzas vai salūzuši izmantojamie instrumenti var aizlidot un izraisīt traumas arī ārpus tiešās darba zonas.
- **Turiet instrumentu tikai aiz izolētajām rokturu vietām, ja izpildat darbus, kuru laikā izmantojamais instruments var aizskart noslēptus elektriskos vadus vai paša instrumenta tīkla kabeli.**

Kontakts ar zem sprieguma esošo vadu var izraisīt spriegumu arī ierīces metāla detaļās un izraisīt elektrotraumu.

■ **Ievērojiet, lai tīkla kabelis neatrastos rotējošo izmantojamo instrumentu tuvumā.**

Ja tiek pazaudēta kontrole pār ierīci, tad tīkla kabeli var pārgriezt vai aizskart un Jūsu delna vai roka var iekļūt rotējošajā izmantojamā instrumentā.

■ **Nekad nenolieciet elektroinstrumentu, pirms izmantojamais instruments nav pilnīgi apstājies.**

Rotējošais izmantojamais instruments var kontaktēties ar virsmu, kur tas ir jānoliek, kā rezultātā Jūs varat pazaudēt kontroli pār elektroinstrumentu.

■ **Neļaujiet elektroinstrumentam darboties, ja Jūs to nesat.**

Jūsu apģērbs var nejauši saskarties ar rotējošo izmantojamo instrumentu un izmantojamais instruments var ieburties Jūsu ķermenī.

■ **Regulāri tīriet elektroinstrumenta ventilācijas spraugas.**

Motora ventilators ievilk korpusā putekļus, un liels sakrājušos metāla putekļu daudzums var izraisīt elektrobīstamību.

■ **Neizmantojiet elektroinstrumentu viegli uzliesmojošu materiālu tuvumā.**

Dzirksteles var šos materiālus aizdedzināt.

■ **Neizmantojiet izmantojamus instrumentus, kuriem nepieciešami šķidri dzesēšanas līdzekļi.**

Ūdens vai cita šķidra dzesēšanas līdzekļa izmantošana var izraisīt elektrotraumu.

Īpaši drošības tehnikas noteikumi slīpēšanai:

■ **Izmantojiet tikai elektroinstrumentiem paredzētos abrazīvos materiālus un šiem abrazīvajiem materiāliem paredzēto aizsargapvalku.**

Abrazīvos materiālus, kuri nav paredzēti elektroinstrumentam, nevar pietiekami ekranēt un tie ir nedroši.

■ **Aizsargapvalku droši jāpiestiprina pie elektroinstrumenta un jānostāda tā, lai tiktu panākta visaugstākā drošības pakāpe, t. i. vismazākajai abrazīvā materiāla daļai atklāti jānorāda uz apkalpojošo personu.**

Aizsargapvalkam jāaizsargā apkalpojošā persona no atlūzām un nejauša kontakta ar abrazīvo materiālu.

■ **Abrazīvos materiālus drīkst izmantot tikai iekeiktajām izmantošanas iespējām. Piemēram: Nekad neslīpējiet ar dimanta slīpēšanas šķīvja sānu virsmu.**

Dimanta slīpēšanas šķīvji ir paredzēti materiāla noņemšanai ar slīpēšanas šķīvja apakšējo malu.

Šie abrazīvie materiāli var salūzt, ja uz tiem iedarbojoties sr spēku no sāniem.

■ **Izmantojiet tikai nebojātus pareiza lieluma un formas savīcējatlokus Jūsu izvēlētajam izmantojamam instrumentam.**

Piemēroti atloki sargā izmantojamus instrumentus un līdz ar to samazina lūzuma bīstamību.

■ **Neizmantojiet lielāku elektroinstrumentu nolietotus izmantojamus instrumentus.**

Lielāku elektroinstrumentu izmantojamie instrumenti nav konstruēti mazo elektroinstrumentu lielākam apgriezīenu skaitam un var salūzt.

Īpaši drošības tehnikas noteikumi, slīpējot ar smilšpapīru:

■ **Neizmantojiet darbā pārāk lielu izmēru slīpēšanas lokšnes, bet gan ievērojiet ražotāja norādītos slīpēšanas lokšņu izmērus.**

Slīpēšanas lokšnes, kuras izvīrās virs slīpēšanas šķīvja, var izraisīt traumas, kā arī slīpēšanas lokšņu bloķēšanu, plīšanu vai atsitienu.

Īpaši drošības tehnikas noteikumi pulēšanai:

■ **Ievērojiet, lai pulēšanas apvalka detaļas nebūtu vaļīgas, īpaši nostiprināšanas auklas. Nesablīvējiet un nesaīsiniet nostiprināšanas auklas.**

Vaļējas, līdz rotējošas nostiprināšanas auklas var satvert Jūsu pirkstus vai aizķerties sagatavē.

Atsitiens un atbilstoši drošības tehnikas noteikumi

Atsitiens ir kustībā esoša iesaistāmā instrumenta kā piem., slīpriņas, slīpēšanas šķīvja, stieplju sukuks pēkšņa aizākējoša vai bloķējoša reakcija, kas izraisa rotējošā izmantojamā instrumenta pēkšņu apstāšanos. Tā rezultātā tiek izraisīts elektroinstrumenta nekontrolēts paātrinājums pret iesaistāmā instrumenta rotācijas kustību bloķēšanas vietā.

Ja piem., kāda slīpriņa ieāķējas sagatavē vai to bloķē, tad slīpriņas mala, kura tiek iegremdēta sagatavē, var sapīties un ar to izlauzt slīpriņu vai izraisīt atsitienu. Tad slīpriņa kustas uz apkalpojošās personas pusi vai no tās prom, atkarībā no ripas rotācijas virziena bloķēšanas vietā. Tā slīpriņas var arī lūzt.

Atsitiens ir nepareizas vai kļūdainas elektroinstrumenta izmantošanas rezultāts. To var novērst, ievērojot attiecīgus drošības tehnikas noteikumus, kuri tiek zemāk aprakstīti.

- **Stingri turiet elektroinstrumentu un nostādiet savu ķermeni un rokas tādā pozīcijā, ar kuru Jūs varat uzvert atsitienu spēku. Ja ir, vienmēr izmantojiet papildrokturi, lai Jums pēc iespējas labi varētu kontrolēt atsitienu spēku vai reakcijas momentu palaidēs laikā.**

Apkalpojošā persona, ievērojot piemērotus drošības pasākumus, var pārvaldīt atsitienu un reakcijas spēkus.

- **Ievērojiet, lai Jūsu rokas nekad neatrastos rotējošā izmantojamā instrumenta tuvumā.**
Atsitienu laikā izmantojamais instruments var izdarīt kustību pāri Jūsu rokai.
- **Izvairieties ar savu ķermeni no vietas, kurā elektroinstrumenti atsitienu laikā tiek virzīti.**
Atsitiens virza elektroinstrumentu virzienā, kas ir pretējs slīpriņas kustībai bloķēšanas vietā.
- **Īpaši uzmanīgi strādāiet vietās ar stūriem, asām malām utt. Novērsiet izmantojamo instrumentu atlēkšanu no sagataves un iespīlēšanas tajā.**

Rotējošam izmantojamam instrumentam ir nosliece iespīlēties stūros, asās malās vai arī atsitienu laikā. Tas izraisa kontroles zudumu vai atsitienu.

- **Neizmantojiet ķēdes vai zobzāģplātni.**
Tādi izmantojamie instrumenti bieži izraisa atsitienu vai kontroles zaudēšanu pār elektroinstrumentu.

Citi drošības tehnikas noteikumi



BRĪDINĀJUMS!

Saskaršanās ar kaitīgiem/indīgiem putekļiem vai to ieelpošana ir bīstama ar instrumentu strādājošajam un tuvumā esošajām personām.

- Nav ieteicama svina krāsu noslīpēšana. Svina krāsu noslīpēšanu drīkst veikt tikai speciālists.
- Neapstrādājiet materiālus, no kuriem var izdalīties veselībai bīstamas vielas (piem., azbests). Realizējiet aizsargpasākumus, ja var izveidoties veselībai kaitīgi, ātri uzliesmojoši vai sprādzienu izraisoši putekļi. Nēsājiet putekļu aizsargmasku. Izmantojiet nosūcējiekārtas.



MATERIĀLIE ZAUDĒJUMI!

- Tikla spriegumam jāsakān ar sprieguma datiem uz firmas plāksnītes.

Trokšņi un vibrācija

Trokšņu un svārstību koeficienti tika noteikti atbilstoši EN 60745.

Ar A novērtētais ierīces trokšņa līmenis parasti sastāda:

- Skaņas spiediena līmeni: 79,7 dB(A);
- Skaņas jaudas līmeni: 90,7 dB(A);
- Nedrošība: $K = 3$ dB.

Svārstību kopējais koeficients (slīpējot ar slīpēšanas loksni):

- Emisijas koeficients: $a_{h, DS} < 2,5$ m/s²
- Nedrošība: $K = 1,5$ m/s²



BRĪDINĀJUMS!

Dotās mērvienības attiecas uz jaunām ierīcēm. Izmantojot katru dienu, izmainās trokšņu un svārstību koeficienti.

**NORĀDĪJUMS!**

Šajās tehniskajās prasībās norādītais svārstību līmenis ir izmērīts atbilstoši EN 60745 normētajai mērīšanas metodei un elektroinstrumentu salīdzināšanai var tik savstarpēji izmantots. Tas ir piemērots arī iepriekšējai svārstību slodzes novērtēšanai. Dotais svārstību līmenis parāda galvenos elektroinstrumenta izmantošanas veidus. Bet, ja elektroinstrumenti ar atšķirīgiem rezerves instrumentiem vai nepietiekamu apkopi tiek pielietoti citādi izmantošanai, tad var rasties svārstību līmeņa novirzes. Tas var ievērojami palielināt svārstību slodzi visā darba laika periodā.

Precīzai svārstību slodzes noteikšanai jāņem vērā arī tas laiks, kurā ierīce ir gan izslēgta, vai arī darbojas, bet faktiski neatrodas darba procesā. Tas var ievērojami samazināt svārstību slodzi visā darba laika periodā.

Sastādiet drošības tehnikas papildnoteikumus strādājošās personas aizsardzībai pret svārstību iedarbību, kā piem., attiecībā uz: elektroinstrumenta un rezerves instrumentu apkopi, roku siltuma saglabāšanu, darba procesu organizāciju.

**UZMANĪBU!**

Skaņas spiedienam pārsniedzot 85 dB(A), jānēsā skaņas aizsargu.

Tehniskā informācija

ierīces modelis	Virsmu slīpēšanas mašīna	SE 14-2 125	SE 14-2 150
Tīkla spriegums	V/Hz	230/50	
Aizsargklase		□/II	
Patērējamā jauda	W	1.400	
Lietderīgā jauda	W	880	
Apgriezienu skaits	apgr./min.	600–2.100	
Instrumenta nostiprinājums		M14	
maks. ripas diametrs	mm	125	150
Svars atvilstoši „EPTA-procedure 01/2003“ (bez pieslēguma kabeļa)	kg	2,6	2,7

Īss apskats

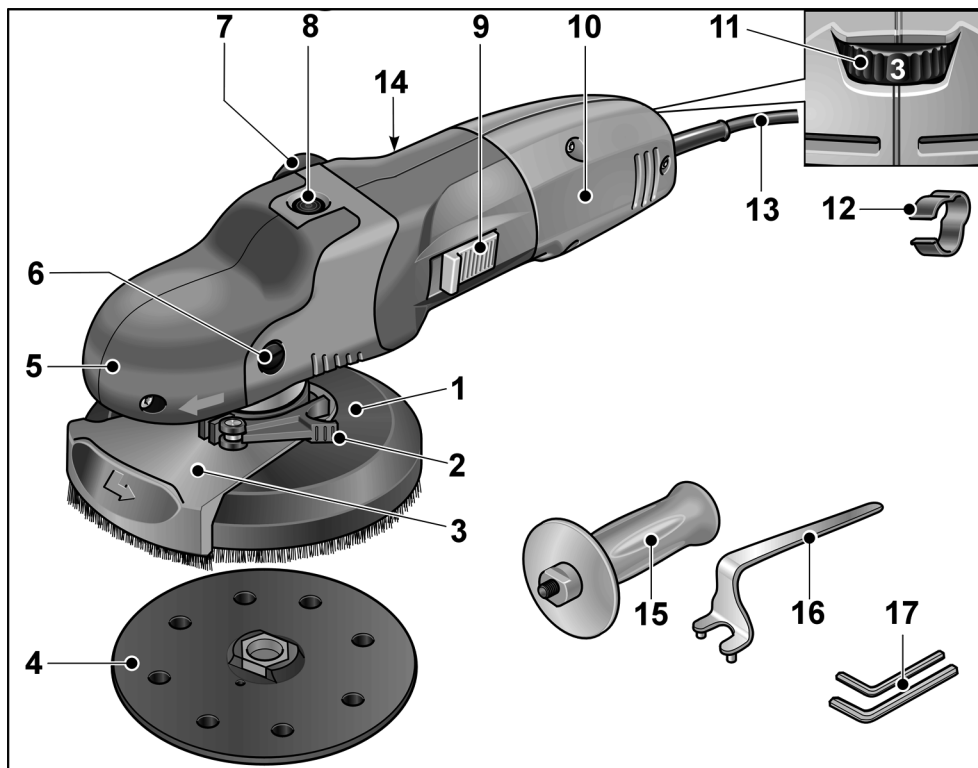

- | | |
|--|---|
| <p>1 Aizsargapvalks ar suku vainagu
a) SE 14-2 125: Ø 125 mm
b) SE 14-2 150: Ø 150 mm</p> <p>2 Aizsargapvalka savilcējsvira</p> <p>3 Grozāms malas segments</p> <p>4 Slīpēšanas dadzšķivis</p> <p>5 Roktura apvalks
Ar gaisa izplūdi un griešanās virziena bultiņu.</p> <p>6 Roktura apvalka nostiprinājuma skrūve</p> <p>7 Nosūkšanas savienotājscaurule</p> <p>8 Darbvārpstas aretēšana
Darbvārpstas apstādināšanai, nomainot instrumentus.</p> <p>9 Slēdzis
Ieslēgšanai un izslēgšanai.
Ar ilgstošas ekspluatācijas fiksēšanu.</p> | <p>10 Rokturis</p> <p>11 Apgriezienu skaita iepriekšizvēles nostādīšanas disks</p> <p>12 Kabeļa turētājs (3x)
Drošai uzsūcējšļūtenes kabeļa virzīšanai.</p> <p>13 Pieslēguma kabelis 4,0 m ar tīkla kontaktdakšu</p> <p>14 Firmas plāksnīte *</p> <p>15 Papildrokturis</p> <p>16 Savilcējuzgriežņa atslēga</p> <p>17 Iekšējā sešstūru atslēga (atslēgizmērs 4 + atslēgizmērs 5)</p> |
|--|---|

* nav attēlots

Lietošanas noteikumi



BRĪDINĀJUMS!

Pirms visu ierīces apkopes darbu uzsākšanas atvienojiet tīkla kontaktdakšu.



UZMANĪBU!

Esošajam tīkla spriegumam un sprieguma norādei uz firmas plāksnītes jāsakrīt.

Pirms ekspluatācijas

- Izpakojiet elektroinstrumentu un aprīkojumu, pārbaudiet piegādes komplekta saturu un iespējamus transportēšanas bojājumus.

Papildroktura montāža

Elektroinstrumenta parocīgākai izmantošanai var piemontēt papildrokturi.

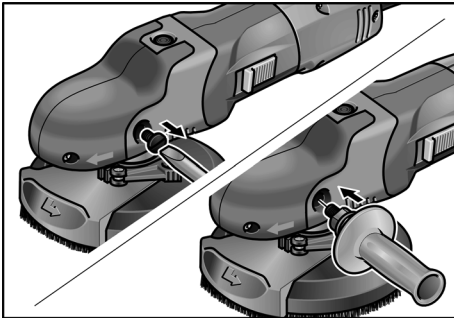

- Noņemiet nostiprinātājskrūvi roktura apvalka kreisajā pusē.
- Ieskrūvējiet papildrokturi un stingri pievelciet.

Demontējot papildrokturi, no jauna piemontējiet iepriekš noņemto skrūvi.

Nosūcējiekārtas pieslēgšana



NORĀDĪJUMS!

Ieteicama firmas FLEX speciālnosūcēja S 47 M izmantošana.

- Piestipriniet nosūcējšūteni pie aizsargapvalka savienotājcaurules.
- Piestipriniet pieslēguma kabeli pie nosūcējšūtenes ar piegādes komplektā ietilpstošajiem kabeļa turētājiem (3x).

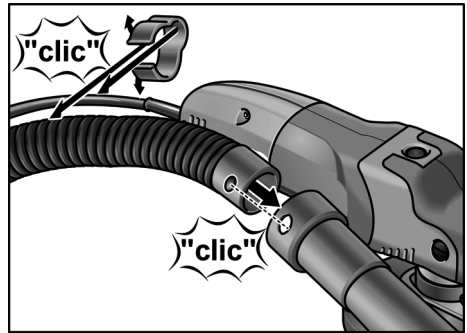

- Pieslēdziet uzsūkšanas šūteni pie nosūcējiekārtas. Ievērojiet nosūcējiekārtas lietošanas pamācības noteikumus! Pārbaudiet nostiprinājuma stabilitāti! Ja nepieciešams, izmantojiet piemērotu adapteri.

Slīpēšanas dadžpapīra uzlikšana/nomaīņa

- Atvienojiet kontaktdakšu.
- Novelciet no balstšķīvja nodilušo abrazīvo materiālu.

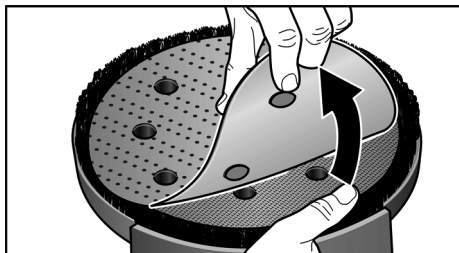

- Centrēti uzlieciet slīpēšanas dadžpapīru uz balstšķīvja un piespiediet. Lai nodrošinātu slīpēšanas putekļu nosūkšanu, ievērojiet caurumojuuma pozīciju.
- Veiciet izmēģinājuma palaidi, lai pārbaudītu abrazīvo materiālu centrēto nostiprinājumu.

Darbs ar slīpēšanas sprostšķīvjiem

i **NORĀDĪJUMS!**

Sprostšķīvji ir „Metālapstrādes” aprīkojuma komplekta sastāvdaļa.

- Atvienojiet kontaktdakšu.
- Nospiediet darbvārpstas aretieri un turiet nospiestu.
- Atlaidiet dadžšķīvi manuāli vai ar divcaurumu atslēgu.

i **NORĀDĪJUMS!**

Iestrēguša dadžšķīvja gadījumā stingri turiet piedziņas vārpstu ar iekšējo sešstūru atslēgu.

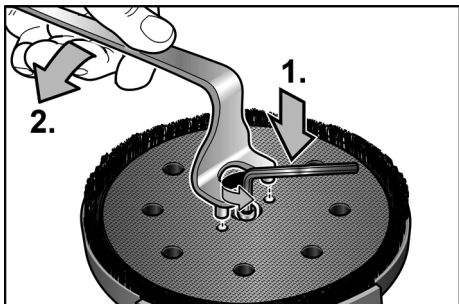

- Noskrūvējiet dadžšķīvi no darbvārstas, griežot pretēji pulksteņrādītāju virzienam.
- Uzlieciet uz darbvārpstas savilcējatloku (A).
- Uzlieciet uz savilcējatloka slīpēšanas sprostšķīvi (B).
- Uzskrūvējiet uz darbvārpstas savilcējuzgriezni (C) ar apcikli uz augšu.

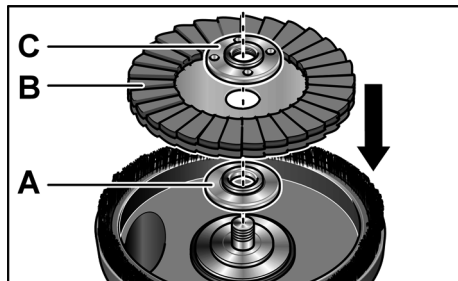

- Nospiediet darbvārpstas aretieri un turiet nospiestu.
- Stingri pievelciet savilcējuzgriezni ar aptures atslēgu pulksteņrādītāju virzienā.

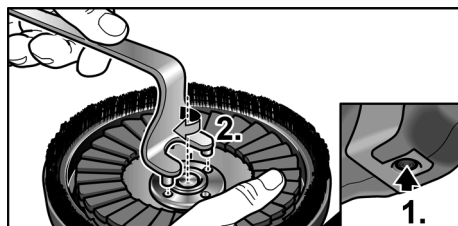

- Veiciet izmēģinājuma palaidi, lai pārbaudītu abrazīvo materiālu centrēto nostiprinājumu.



UZMANĪBU!

Nekad neizmantojiet ar šo elektroinstrumentu dimanta slīpēšanas šķīvi, kuru nav ieteikusi firma FLEX.

Ierīces bojājumu bīstamība!

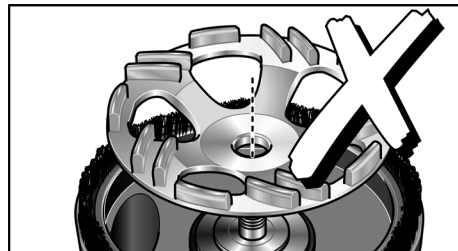

Kontrolējiet aizsargapvalka stāvokli:

Suku gredzenam ir jāzīvirzās pāri abrazīvajam materiālam apm. par 0–1 mm.

Ja nepieciešams, labojiet.

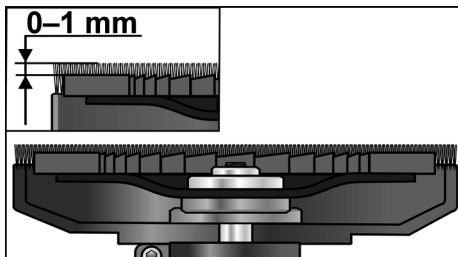

- Atļaidiet aizsargapvalka savilcējsviru.
- Nostādiet aizsargapvalku nepieciešamajā augstumā.

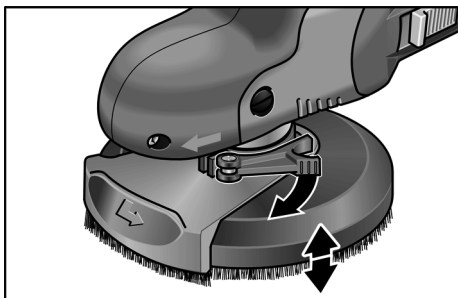

- Stingri pievelciet savilcējsviru.

i **NORĀDĪJUMS!**

Samazinoties saspiedējspēkam, spaiļes var noregulēt, pievelkot savilcējsviras iekšējo sešstūru atslēgu.

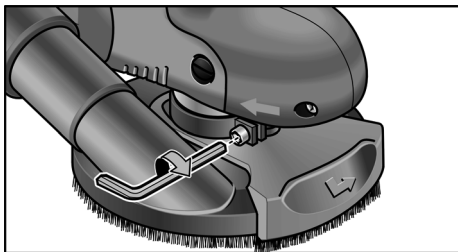

Elektroinstrumenta ieslēgšana un izslēgšana

Īslaicīgā darba režīms bez iefiksēšanās:

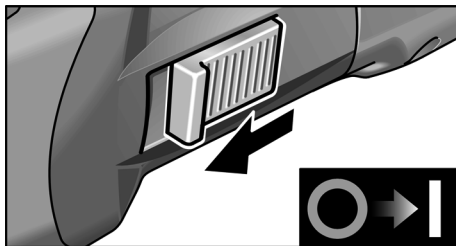

- Nobīdiēt slēdzi uz priekšu un stingri turiet.
- Lai izslēgtu, slēdzi atlaidiet.

Ilgstošs darba režīms ar iefiksēšanos:

i **NORĀDĪJUMS!**

Pēc strāvas padeves pārtraukuma elektroinstrumenti neieslēdzas no jauna.

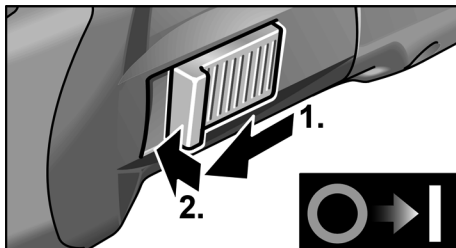

- Nobīdiēt slēdzi uz priekšu un, nospiežot tā priekšgalu, iefiksējiet.

Ierīces izslēgšana:



- Lai izslēgtu, slēdzi atbloķējiet, nospiežot tā pakaļējo galu.

Apgriezienu skaita iepriekšizvēle



Darba apgriezienu skaita nostādīšanai pagrieziet iestatīšanas disku uz nepieciešamo vērtību.

Apgriezienu skaitu var nostādīt no 600–2100 apgr./min.

Nostādījums	Apgriezienu skaits (apgr./min.)
1	600
2	900
3	1.200
4	1.500
5	1.800
6	2.100

Darbs ar elektroinstrumentu

BRĪDINĀJUMS!

Rotējošais slīpēšanas šķīvīš nedrīkst sastarties ar asiem izvirzītiem priekšmetiem. **Atsitiens bīstamība! Slīpēšanas šķīvja bojājumi.** Ja slīpēšanas šķīvīš ir stipri nolietots vai bojāts, tad to obligāti jānomaina.

UZMANĪBU!

Elektroinstrumentu vienmēr stingri jātur ar abām rokām!

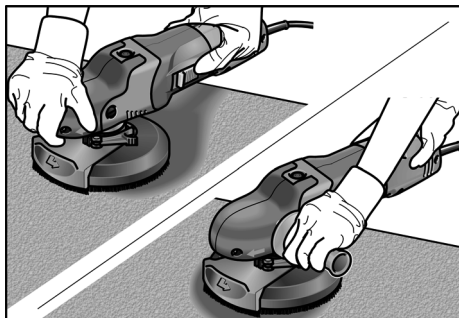

1. Piestipriniet abrazīvo materiālu.
2. Kontrolējiet aizsargapvalka stāvokli.
3. Pieslēdziet nosūcējiekārtu.
4. Iespraudiet tīkla kontaktdakšu.
5. Ieslēdziet nosūcējiekārtu.
6. Elektroinstrumenta ieslēgšana
7. Uzlieciet elektroinstrumentu uz darba virsmas. Suku gredzenam jābūt vienā līmenī ar darba virsmu.
8. Palieliniet spiedienu, lai slīpēšanas šķīvīš būtu kontaktā ar virsmu. Vienlaicīgi groziet elektroinstrumentu ar nosedzošām kustībām.
9. Slīpēšana stūros:
 - Izslēdziet ierīci un nogaidiet, līdz slīpmašīna apstājas.
 - Izvelciet pagriežamo malas segmentu un pagrieziet pa kreisi.

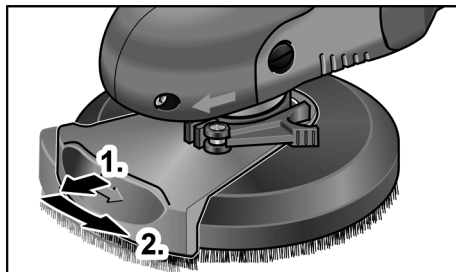

- Ieslēdziet ierīci no jauna.
- Uzlieciet elektroinstrumentu uz darba virsmas.

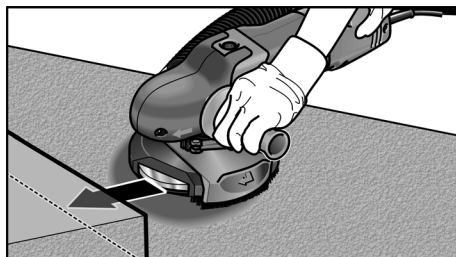

10. Pēc darba beigām izslēdziet elektroinstrumentu un izvelciet tīkla kontaktdakšu.

Suku vainags

Aizsargapvalks ir aprīkots ar suku gredzenu. Šis gredzens izpilda divas funkcijas:

- Tā kā suku gredzens izvēršas virs slīpēšanas šķīvja virsmas, tad tas vispirms saskaras ar darba virsmu.

Ar to slīpēšanas šķīvis tiek novietots paralēli darba virsmai pirms abrazīvais materiāls saskaras ar darba virsmu.

Tā notiek izvairīšanās no sirpjveida padziļinājuma ar slīpēšanas šķīvja malu.

- Gredzens aiztur putekļus, līdz tos nosūc putekļu sūcējs.

Ja suku gredzens tiek bojāts vai parāda pārāk lielu nolietojumu, tad to nepieciešams nomainīt. Rezerves suku komplektu var iegādāties katrā firmas FLEX tehniskā servisa centrā.

Tehniskā apkope un kopšana

BRĪDINĀJUMS!

Pirms visu elektroinstrumenta apkopes darbu uzsākšanas atvienojiet tīkla kontakt-dakšu.

Tīrīšana

BRĪDINĀJUMS!

Neizmantojiet ūdeni un šķidrās tīrīšanas līdzekļus.

UZMANĪBU!

Veicot tīrīšanas darbus ar saspiesto gaisu, obligāti nēsājiet aizsargbrilles.

- Korpusa iekšpusi kopā ar motoru regulāri jāizpūš ar sausu saspiesto gaisu.
- Aizsargapvalku un grozāmo malas segmentu tīriet ar sausu saspiesto gaisu.

Remontdarbi

Remontdarbus jāveic tikai ražotāja autorizētā klientu servisa darbnīcā.

NORĀDĪJUMS!

Garantijas laikā neatļaidiet motora korpusa skrūves. Neievērošanas gadījumā tiek dzēsti ražotāja garantijas pienākumi.

Rezerves daļas un aprīkojums

Ar informāciju par papildaprīkojumu, īpaši par ievietojamiem instrumentiem, var iepazīties ražotāja katalogos.

Daļu izkārtējuma attēlus un rezerves daļu sarakstus Jūs atradīsiem mūsu mājas lapā:

www.flex-tools.com

€ -Atbilstība

Uz savu atbildību deklarējam, ka sadaļā „Tehniskā informācija“ aprakstītais izstrādājums atbilst šādiem standartiem vai normatīvajiem dokumentiem:

EN 60745 atbilstoši direktīvu
2004/108/EK (līdz 19.04.2016),
2014/30/ES (no 20.04.2016),
2006/42/EK, 2011/65/EK noteikumiem.

Par tehnisko dokumentāciju atbild:

FLEX-Elektrowerkzeuge GmbH
Bahnhofstrasse 15, D-71711 Steinheim/Murr



Eckhard Rühle
Manager Research &
Development (R & D)

Klaus Peter Weinper
Head of Quality
Department (QD)

15.05.2015

FLEX-Elektrowerkzeuge GmbH
Bahnhofstrasse 15, D-71711 Steinheim/Murr

Norādījumi par likvidēšanu



BRĪDINĀJUMS!

Nodrošiniet nolietoto ierīču nelietojamību, likvidējot to tīkla kabeli.



Tikai ES valstīm

Nelikvidējiet elektroinstrumentus kopā ar parastajiem atkritumiem!

Vadoties pēc Eiropas 2012/19/EK direktīvas „Par vecām elektronikas un elektroiekārtām” un ietverot nacionālajā likumdošanā, nepieciešama nolietotu elektroinstrumentu šķīrota savākšana un nodošana otrreizējai, vidi saudzējošai pārstrādei.



NORĀDĪJUMS

Informāciju par ierīces likvidēšanas iespējām var saņemt specializētajā veikalā.

Atbildības izslēgšana

Ražotājs un viņa pārstāvis nav atbildīgi par zaudējumiem un peļņas zudumiem uzņēmuma darbības pārtraukšanas gadījumā, kurš tika izraisīts ražojuma vai ražojuma neiespējamās izmantošanas dēļ.

Ražotājs un viņa pārstāvis nav atbildīgi par zaudējumiem, kuri radušies ierīces neprasmīgas izmantošanas dēļ, vai tika izraisīti citu ražotāju izstrādājumu pielietojšanas rezultātā.

Содержание

Для Вашей безопасности	226
Шумы и вибрация	231
Технические данные	232
Комплектный обзор	233
Инструкция по эксплуатации	234
Техобслуживание и уход	238
Соответствие нормам СЕ	239
Указания по утилизации	239
Исключение ответственности.	239

Используемые символы

ПРЕДУПРЕЖДЕНИЕ!

Этот символ обозначает непосредственно угрожающую опасность. Невыполнение обозначенного таким образом указания может повлечь за собой тяжелые телесные повреждения или даже смерть.

ВНИМАНИЕ!

Этот символ обозначает возможность возникновения опасной ситуации. Невыполнение обозначенного таким образом указания может повлечь за собой телесные повреждения или материальный ущерб.

УКАЗАНИЕ

Под этим заголовком приводятся рекомендации по правильному применению и важная информация.

Символы на машинке



Перед вводом в эксплуатацию прочтите инструкцию!



Наденьте защитные очки!



Пользуйтесь приспособлениями для защиты органов слуха!



Указания по утилизации отслуживших свой срок электроприборов (смотрите на странице 239)!

Для Вашей безопасности

ПРЕДУПРЕЖДЕНИЕ!

Перед началом работы с электроинструментом прочтите перечисленную ниже документацию и поступайте согласно указаниям, приведенным:

- в данной инструкции по эксплуатации,
- в имеющейся в комплекте поставки машинки брошюре «Общие указания по технике безопасности при обращении с электрическим инструментом» (№ документации: 315.915),
- в правилах и предписаниях по предотвращению несчастного случая, действующих на месте эксплуатации электроинструмента.

Данный электроинструмент сконструирован и изготовлен с использованием новейших достижений науки и техники и в соответствии с общепризнанными правилами техники безопасности.

Но, несмотря на это, при ее эксплуатации не исключена опасность для жизни лица, которое пользуется машинкой, или лица, присутствующего при этом, а также поломка машинки или возникновение какого-либо другого материального ущерба. Электроинструмент должен использоваться

- только по назначению и
- в безупречном состоянии, отвечающем требованиям техники безопасности.

Неисправности, снижающие безопасность работы с машинкой, следует немедленно устранять.

Использование по назначению

Плоская шлифовальная машина SE 14-2 125/SE 14-2 150 предназначена

- для промышленного использования в различных отраслях индустрии и частном производстве,
- для сухого шлифования металлических, каменных и древесных поверхностей, а также для сухого снятия лакокрасочных покрытий,

- для использования липучей шлифовальной бумаги на опорных тарелках, предлагаемых для этого изделия компанией «FLEX»,
- для использования веерных тарельчатых шлифовальных кругов, предлагаемых для этого изделия компанией «FLEX»,

Допустимая рабочая скорость вращения для инструментов должна составлять минимум 3.000 об./мин.

На этом электроинструменте нельзя применять диски для резки и обдирки. Во время работы к плоской шлифовальной машине SE 14-2 125/SE 14-2 150 подключается пылесос класса M.

Указания по технике безопасности



ПРЕДУПРЕЖДЕНИЕ!

Прочитайте все указания по технике безопасности и наставления. Упущения при соблюдении указаний по технике безопасности и наставлений могут привести к поражению электрическим током, пожару и/или тяжелым травмам. **Храните все указания по технике безопасности и наставления для использования в будущем.**

- Этот электроинструмент предназначен для использования в качестве шлифовальной машины, шлифовальной машины с наждачной шкуркой и полировальной машины. Обратите внимание на все полученные вместе с прибором указания по технике безопасности, инструкции, изображения и информацию. Несоблюдение Вами приведенных ниже указаний может привести к удару током, пожару и/или к тяжелым травмам.
- Этот электроинструмент не предназначен для работы с проволочными щетками и отрезными шлифовальными дисками.

Использование данного электроинструмента не по назначению может привести к выходу машинки из строя и травмированию обслуживающего персонала.

- **Не используйте никаких других деталей, кроме тех, которые специально предназначены или рекомендованы изготовителем для данного электроинструмента.** Только то, что Вы смогли закрепить деталь на своем электроинструменте, не обеспечивает безопасности использования.
- **Допустимая скорость вращения, на которую рассчитан рабочий инструмент, должна как минимум быть такой же высокой, как наибольшая скорость вращения двигателя электроинструмента, приведенная в его фирменной табличке.** Деталь, которая вращается быстрее, чем допустимо для нее, может разломаться и слететь.
- **Наружный диаметр и толщина рабочего инструмента должны соответствовать указанным размерам машинки.** Неверно рассчитанные параметры не позволят обеспечить достаточного экранирования и контроля насадок.
- **Шлифовальные диски, тарельчатые шлифовальные круги и другие составные детали должны в точности соответствовать шлифовальному шпинделю Вашего электроинструмента.** Насадки, которые не соответствуют в точности шлифовальному шпинделю Вашего электроинструмента, вращаются неравномерно, подвержены очень сильной вибрации и могут выйти из-под контроля.

- **Не пользуйтесь дефектными насадками. Проверяйте насадку перед каждым применением на наличие скалывания и трещин, а тарельчатые шлифовальные круги – на наличие трещин, износа или сильного истирания. После падения электроинструмента или насадки необходимо удостовериться в отсутствии повреждений или использовать неповрежденную насадку. После проверки и установки насадки включите машину на одну минуту на максимальную скорость, при этом Вам и всем окружающим лицам необходимо держаться на безопасном расстоянии от вращающейся насадки.**
Поврежденные насадки обычно ломаются в большинстве случаев в это время проверки.
- **Наденьте индивидуальные средства защиты. В зависимости от применения машинки следует пользоваться маской, полностью закрывающей лицо, средствами защиты органов зрения или защитными очками. Если есть необходимость, то воспользуйтесь респиратором, средствами для защиты органов слуха, защитными рукавицами или специальным фартуком, который будет защищать Вас от мелких кусочков материала, отлетающих с его поверхности при обработке.**
Пользуйтесь обязательно защитой для глаз от попадания разлетающихся инородных тел, которые образуются во время различных видов применения. Респиратор должен защищать от пыли, возникающей при обработке поверхностей. В результате длительного воздействия громкого шума Вы можете потерять слух.
- **Следите за тем, чтобы посторонние лица находились на безопасном расстоянии от рабочего участка. Каждый, входящий на рабочий участок, должен иметь на себе средства персональной защиты.**
- Осколки обрабатываемого предмета или сломанных насадок могут отлететь в сторону и причинить травмы также за пределами непосредственного участка работы.
- **Держите машинку только за изолированные ручки, если Вы выполняете работу, во время которой насадка может задеть скрытые электропровода или собственный шнур электропитания.**
Прикосновение к проводу под напряжением может поставить под напряжение также металлические части машинки и привести к удару электротоком.
- **Держите шнур электропитания в стороне от вращающихся насадок.**
В результате потери контроля над машинкой шнур электропитания может быть рассечен или задет, а Ваша рука может попасть во вращающиеся насадки.
- **Никогда не выпускайте электроинструмент из рук до тех пор, пока вращающаяся насадка не остановится полностью.**
Вращающаяся насадка может зацепиться за поверхность, и Вы можете потерять контроль над электроинструментом.
- **Не запускайте электроинструмент, когда Вы его несете.**
Во время случайного соприкосновения вращающаяся насадка может зацепить Вашу одежду и врезаться в Ваше тело.
- **Чистите регулярно вентиляционные щели своего электроинструмента.**
Вентилятор двигателя втягивает пыль в корпус, а в результате сильного скопления металлической пыли может возникнуть опасность поражения электрическим током.
- **Не пользуйтесь электроинструментом вблизи воспламеняющихся материалов.**
Искры могут воспламенить эти материалы.

- **Не используйте насадок, для которых требуются жидкие охлаждающие средства.**
Применение воды или других жидких охлаждающих средств может привести к удару электротоком.

Особые указания по технике безопасности при шлифовании:

- **Используйте только шлифовальные круги, предназначенные для Вашего электроинструмента, и предусмотренный для этих шлифовальных кругов защитный кожух.** Достаточного экранирования шлифовальных кругов, непредназначенных для Вашего электроинструмента, обеспечить невозможно, и они ненадежны.
- **Защитный кожух должен надежно крепиться к электроинструменту и его посадка должна обеспечивать максимум надежности, т. е. минимальная часть шлифовального круга должна быть открытой лицу, работающему с инструментом.** Защитный кожух предназначен для защиты лица, работающего с инструментом, от осколков и случайного соприкосновения со шлифовальным кругом.
- **Шлифовальные круги разрешается использовать только в соответствии с рекомендованными возможностями применения. Например: Никогда не используйте для шлифования боковую поверхность алмазного тарельчатого шлифовального круга.** Алмазные тарельчатые шлифовальные круги предназначены для удаления материала с поверхностей нижней частью шлифовального круга. Боковое воздействие силы на эти шлифовальные круги может разрушить их.
- **Используйте всегда неповрежденные зажимные фланцы соответствующего размера и формы для выбранной Вами насадки.** Соответствующие фланцы защищают насадки и сокращают, таким образом, опасность разлома.

- **Не пользуйтесь изношенными насадками больших электроинструментов.** Насадки для больших электроинструментов не предназначены для высоких оборотов меньших электроинструментов и могут сломаться.

Особые указания по технике безопасности при шлифовании наждачной бумагой:

- **Не используйте никаких дисков из абразивной шкурки завышенных размеров, а следуйте указаниям изготовителя в отношении размера диска из абразивной шкурки.** Диски из абразивной шкурки, которые выступают за пределы тарельчатого шлифовального круга, могут привести к травмам, а также к блокировке и разрыву дисков из абразивной шкурки или вызвать отдачу.

Особые указания по технике безопасности при полировании:

- **Не оставляйте свободно висящими элементы полировального кожуха, в частности, привязные шнуры.** Уберите или укоротите привязные шнуры. Свободно висящие, вращающиеся привязные шнуры могут захватить Ваши пальцы или запутаться в обрабатываемом изделии.

Отдача и соответствующие указания по безопасности

Отдача – это внезапная реакция застопорившейся или заблокированной вращающейся насадки, напр., шлифовального диска, тарельчатого шлифовального круга, проволочной щетки и проч. Стопорение или блокирование приводит к внезапной остановке вращающейся насадки. В результате в месте блокировки машинка начинает бесконтрольно вращаться с ускорением в направлении, противоположном направлению вращения рабочего инструмента.

Если, напр., шлифовальный диск застопорится или остановится в обрабатываемом материале, то попавший в материал край шлифовального диска, может застрять и в результате этого диск может непроизвольно вырваться и дать отдачу. Шлифовальный диск в этом случае двигается в направлении лица, работающего с инструментом, или в сторону от него, в зависимости от направления вращения на месте блокировки. При этом шлифовальный диск может также сломаться.

Кроме того, отдача может возникнуть вследствие неправильного использования электроинструмента.

Ее можно предотвратить путем принятия мер предосторожности, которые приведены ниже.

- **Держите крепко электроинструмент и приведите свое тело и руки в положение, которое позволит Вам воспринимать силы отдачи, сохраняя равновесие. Пользуйтесь всегда дополнительной рукояткой, если она есть в наличии, чтобы обладать максимальным контролем над силами отдачи или моментами реакции при высокой частоте вращения.** Лицо, работающее с инструментом, может сдерживать силы отдачи или реакции при помощи соответствующих мер предосторожности.
- **Никогда не держите рук вблизи вращающихся насадок.** Насадка может при отдаче задеть Вашу руку.
- **Постарайтесь не находиться на участке, в пределах которого электроинструмент перемещается при отдаче.** Отдача отводит электроинструмент в направлении противоположном движению шлифовального диска на месте блокировки.

- **Работайте особенно осторожно в углах помещений, на участках с острыми краями и т. д. Старайтесь препятствовать тому, чтобы рабочие инструменты отскакивали от обрабатываемой поверхности или чтобы их заклинивало.** Вращающаяся насадка склонна заклинивать в углах, на острых гранях или при рикошете. Это приводит к потере контроля и отдаче.
- **Не пользуйтесь полотнами цепной пилы и полотнами пилы с зубьями.** Такие насадки часто приводят к отдаче или потере контроля над электроинструментом.

Дополнительные указания по технике безопасности



ПРЕДУПРЕЖДЕНИЕ!

Вдыхание вредной/ядовитой пыли или прикосновение к ней представляет опасность для лица, работающего с инструментом, и находящихся поблизости лиц.

- Не рекомендуется сошлифовывать краску, в состав которой входит свинец. Подобную краску разрешается счищать только квалифицированным специалистам.
- Нельзя обрабатывать машинкой такие материалы, при обработке которых образуются вещества, вредные для здоровья человека (например, асбест). Если при работе не исключено возникновение вредной для здоровья, легковоспламеняющейся или взрывоопасной пыли, то необходимо принять меры по защите от нее. Пользуйтесь пылезащитной маской. Подключайте машинку к аспирационной установке.



МАТЕРИАЛЬНЫЙ УЩЕРБ!

- Напряжение в сети и значение напряжения, приведенное в фирменной табличке машинки, обязательно должны совпадать.

Шумы и вибрация

Значения уровня шума и вибрации были определены согласно нормативной документации EN 60745.

Определенный при работе данного типа машинок уровень шума:

- Уровень звука: 79,7 дБ (А);
- Уровень звуковой мощности: 90,7 дБ(А);
- Погрешность: К = 3 дБ.

Общее значение вибрации (при шлифовке с использованием шлифовальной пластины):

- Значение вибрации: $a_{h, DS} < 2,5 \text{ м/сек}^2$
- Погрешность: К = 1,5 м/сек²



ПРЕДУПРЕЖДЕНИЕ!

Приведенные здесь результаты измерений действительно лишь для новых машинок. При ежедневном использовании машинки значения шума и вибрации, возникающие при работе с ней, изменяются.



УКАЗАНИЕ

Указанный в данной инструкции уровень вибрации был определен стандартизированным методом измерения, приведенным в нормативной документации EN 60745, и может быть использован при сравнении электроинструментов друг с другом. Он пригоден также для предварительной оценки вибрационной нагрузки. Приведенный здесь уровень вибрации возникает при использовании электроинструмента по основному назначению.

Если же электроинструмент будет использоваться не по назначению, в комплекте с насадками, отличающимися от рекомендуемых в данной инструкции, или при недостаточном техобслуживании, то фактический уровень вибрации может отличаться от приведенного в данной инструкции. В этом случае вибрационная нагрузка в расчете на всю продолжительность работы с инструментом может значительно повыситься.

Чтобы можно было точно определить вибрационную нагрузку, необходимо учитывать также время, в течение которого устройство остается выключенным или оно включено, не находится в работе. В данном случае вибрационная нагрузка в расчете на всю продолжительность работы с инструментом может значительно снизиться.

Примите, пожалуйста, дополнительные меры по защите пользователя от вредного воздействия вибрации, например: регулярное проведение техобслуживания электроинструмента и используемых в комплекте с ним насадок, создание возможности пользователю всегда держать руки в тепле, четкая организация рабочего процесса.



ВНИМАНИЕ!

При акустической нагрузке свыше 85 дБ (А) следует пользоваться приспособлениями для защиты органов слуха.

Технические данные

Тип прибора	Плоская шлифовальная машина	SE 14-2 125	SE 14-2 150
Напряжение в сети	В/Гц	230/50	
Класс защиты		□/II	
Потребляемая мощность	Вт	1.400	
Полезная мощность	Вт	880	
Число оборотов	об./мин	600–2.100	
Приспособление для зажима инструмента		M14	
Макс. диаметр круга	мм	125	150
Вес согл. «ЕРТА-procedure 01/2003» (без шнура электропитания)	кг	2,6	2,7

Комплектный обзор

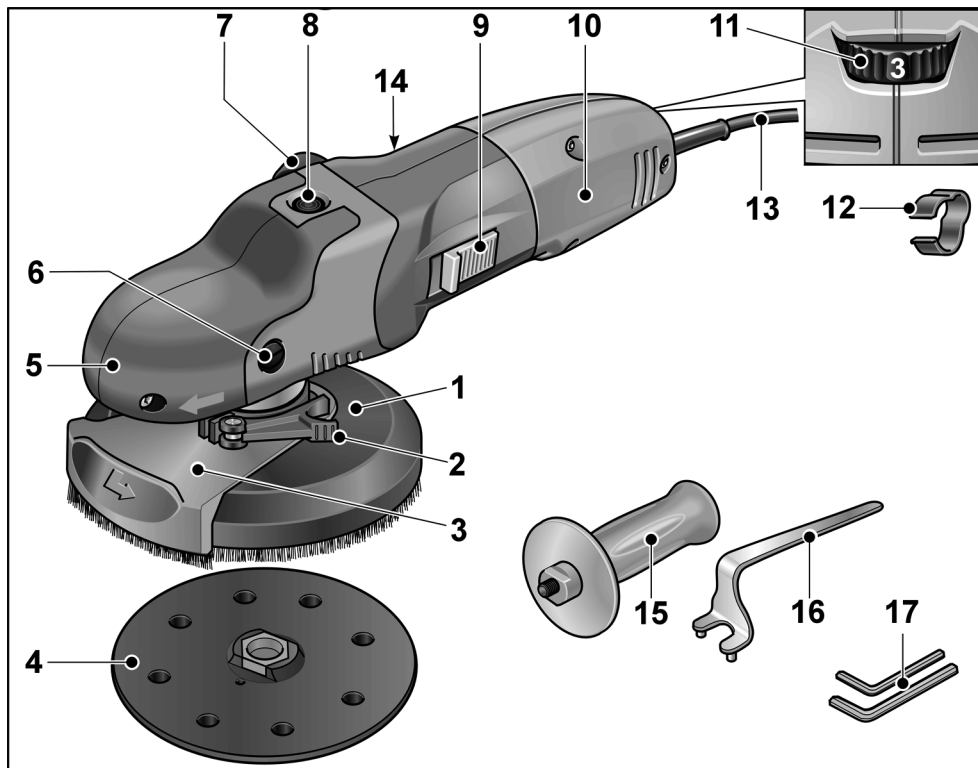

- 1 **Защитный кожух с венцом из щеток**
a) SE 14-2 125: \varnothing 125 mm
b) SE 14-2-150: \varnothing 150 mm
- 2 **Зажимной рычаг для защитного кожуха**
- 3 **Откидной краевой сегмент**
- 4 **Тарельчатый шлифовальный круг на липучке**
- 5 **Кожух со встроенной ручкой**
С отверстием для выхода воздуха и стрелкой, указывающей направление вращения двигателя.
- 6 **Крепежный винт для кожуха со встроенной ручкой**
- 7 **Патрубок для присоединения к аспирационной системе**
- 8 **Фиксатор шпинделя**
Для блокировки шпинделя при замене инструмента
- 9 **Балансирный выключатель**
Для включения и выключения машинки. С фиксированным положением для непрерывной работы.
- 10 **Рукоятка**
- 11 **Ручка установки числа оборотов**
- 12 **Держатель шнура электропитания (3х)**
Для безопасной проводки шнура электропитания вдоль всасывающего шланга
- 13 **Шнур электропитания 4,0 м со штепсельной вилкой для подключения к электросети**
- 14 **Фирменная табличка ***
- 15 **Дополнительная ручка**
- 16 **Ключ для зажимной гайки**
- 17 **Торцовый шестигранный ключ (ширина зева 4 + ширина зева 5)**

* Без изображения

Инструкция по эксплуатации

⚠ ПРЕДУПРЕЖДЕНИЕ!

Перед началом любой работы над электроинструментом извлекайте вилку из розетки.

⚠ ВНИМАНИЕ!

Существующее напряжение в электросети должно соответствовать параметрам напряжения, приведенным на заводской табличке с техническими характеристиками.

Перед вводом в эксплуатацию

- Распакуйте электроинструмент и принадлежности к нему, проверьте упаковку на комплектность и отсутствие возможных транспортных повреждений.

Монтаж дополнительной рукоятки

Для удобства применения электроинструмента можно установить дополнительную ручку.

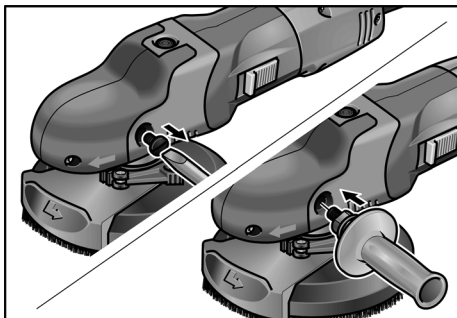

- Снимите крепежный винт с левой стороны кожуха со строенной ручкой.
- Ввинтите и туго затяните дополнительную ручку.

После снятия дополнительной ручки снятый прежде винт следует ввинтить обратно на место.

Подключение аспирационной установки

i УКАЗАНИЕ

Рекомендуется воспользоваться специальным отсасывающим устройством марки S 47 M FLEX.

- Присоедините всасывающий шланг к соединительному патрубку защитного кожуха.
- Закрепите шнур электропитания вдоль всасывающего шланга с помощью входящих в комплект поставки держателей (3x).

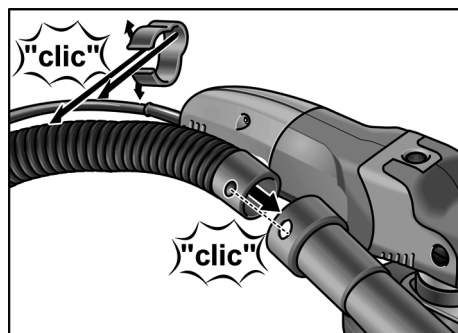

- Присоедините всасывающий шланг к аспирационной установке. Выполняйте указания, приведенные в инструкции по эксплуатации аспирационной установки! Проверьте прочность крепления! При необходимости воспользуйтесь подходящим переходником.

Наложение/Замена шлифовальной бумаги на липучке

- Извлеките вилку из розетки.
- Отработанное шлифовальное средство снимите с опорной тарелки.

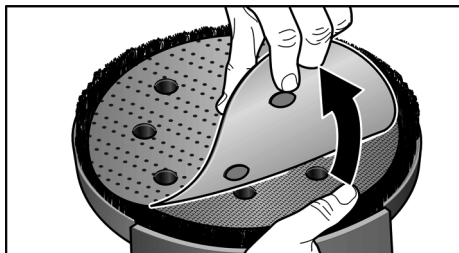

- Наложите шлифовальную бумагу на липучке ровно по центру опорной тарелки и прижмите ее слегка. Обратите внимание на расположение отверстий в целях обеспечения надлежащего отсасывания частиц пыли, образующихся при шлифовании.
- Проведите пробное включение, чтобы убедиться, что шлифовальный круг расположен точно по центру крепежного приспособления.

Работа с веерными тарельчатыми шлифовальными кругами

i УКАЗАНИЕ

Веерные тарельчатые шлифовальные круги входят в комплект принадлежностей для обработки металла.

- Извлеките вилку из розетки.
- Нажмите на фиксатор шпинделя и не отпускайте его.
- Ослабьте соединение липучей тарелки вручную или при помощи гаечного ключа с двумя штифтами.

i УКАЗАНИЕ

Приводной вал липучей тарелки с глухой посадкой удерживайте в зафиксированном положении при помощи торцового шестигранного ключа.

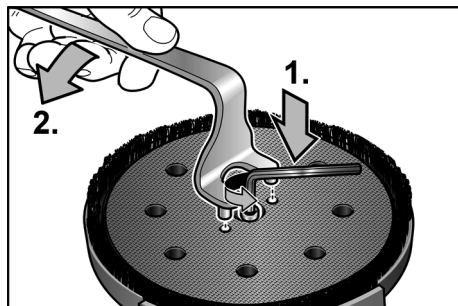

- Снимите липучую тарелку со шпинделя, поворачивая ее против часовой стрелки.
- Зажимной фланец (A) наденьте на шпиндель.
- Наложите веерный тарельчатый шлифовальный круг (B) на зажимной фланец.
- Прикруте к шпинделю зажимную гайку (C) буртиком вверх.

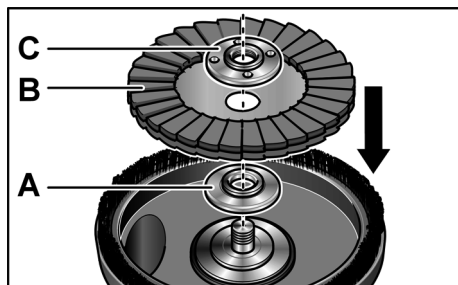

- Нажмите на фиксатор шпинделя и не отпускайте его.
- Затяните туго зажимную гайку при помощи фиксирующего ключа, поворачивая по часовой стрелке.

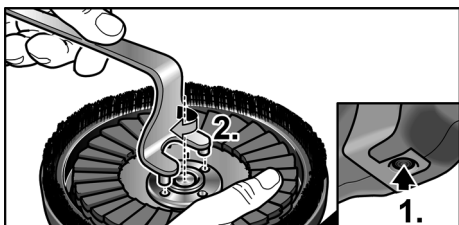

- Проведите пробное включение, чтобы убедиться, что шлифовальный круг расположен точно по центру крепежного приспособления.

⚠ **ВНИМАНИЕ!**

Ни в коем случае не используйте на этом электроинструменте алмазных шлифовальных тарельчатых кругов, не разрешенных для использования компанией «FLEX».

Опасность повреждения изделия!

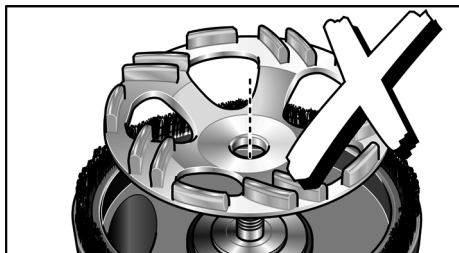

Проверьте положение защитного кожуха:

Венец из щеток должен выступать примерно на 0–1 мм за пределы шлифовального средства.

Откорректируйте при необходимости.

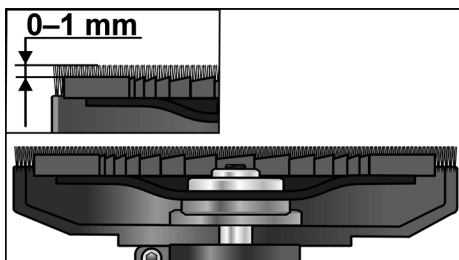

- Ослабьте зажимной рычаг на защитном кожухе.

- Установите защитный кожух на требуемую высоту.

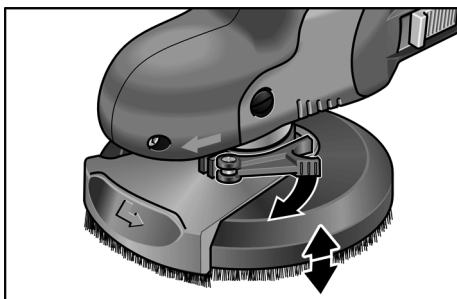

- Затяните туго зажимной рычаг.

i **УКАЗАНИЕ**

В случае ослабления усилия зажима зажатие можно отрегулировать путем затягивания винта с внутренним шестигранником на зажимном рычаге.

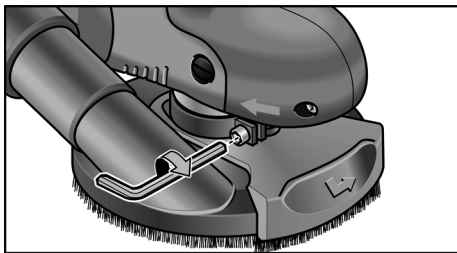

Включение и выключение электроинструмента Кратковременный режим работы без фиксации выключателя:

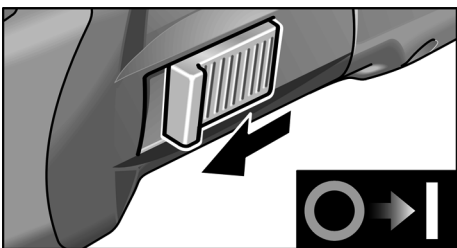

- Передвиньте балансирный выключатель вперед и держите его в этом положении.
- Для выключения машинки отпустите выключатель.

Продолжительный режим работы с фиксацией выключателя:

УКАЗАНИЕ

После перебора в подаче электроэнергии включенный электроинструмент не продолжает работать.

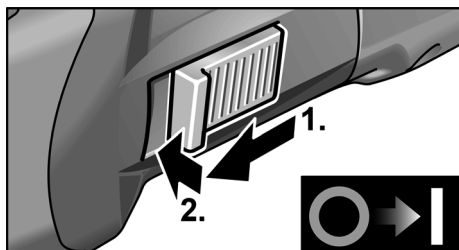

- Передвиньте выключатель вперед и зафиксируйте его в этом положении, нажав на его передний конец.

Выключите электроприбор:



- Для выключения машинки разблокируйте балансирный выключатель путем нажатия на его задний конец.

Установка числа оборотов

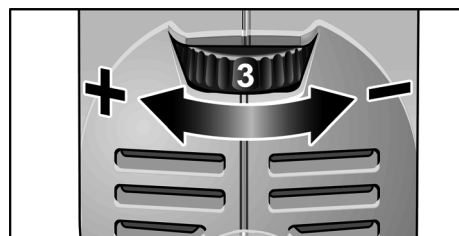

Для установки рабочей скорости вращения установочную ручку до тех пор, пока напротив стрелки не окажется установочное значение, соответствующее

вашей необходимой Вам скорости вращения двигателя.

Число оборотов регулируется в диапазоне от 600 об./мин до 2.100 об./мин.

Положение регулятора	Число оборотов (об./мин)
1	600
2	900
3	1.200
4	1.500
5	1.800
6	2.100

Работа с использованием электроинструмента

ПРЕДУПРЕЖДЕНИЕ!

Вращающийся тарельчатый шлифовальный круг не должен соприкасаться с острыми выступающими предметами. **Опасность отдачи! Повреждения тарельчатого шлифовального круга.** При повреждении или сильном износе тарельчатый шлифовальный круг следует обязательно заменить.

ВНИМАНИЕ!

Держите электроинструмент всегда обеими руками!

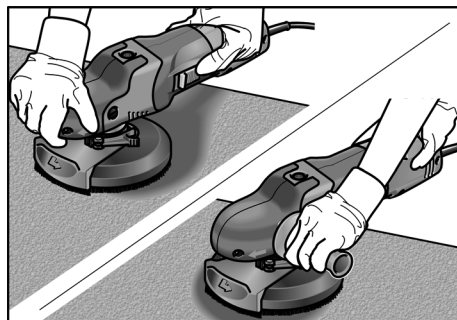

1. Зафиксируйте шлифовальный круг.
2. Проверьте положение защитного кожуха.
3. Подключите машинку к аспирационной установке.
4. Вставьте вилку в розетку.
5. Включите аспирационную установку.
6. Включите электроинструмент

7. Приложите электроинструмент к обрабатываемой поверхности. Венец из щеток должен плотно прилегать к рабочей поверхности.
8. Нажмите сильнее, чтобы тарельчатый шлифовальный круг соприкоснулся с рабочей поверхностью. При этом передвигайте электроинструмент накладывающимися друг на друга движениями.
9. Для шлифования в углах:
 - Выключите машинку и дождитесь, пока шлифовальный инструмент не остановится полностью.
 - Извлеките откидной краевой сегмент и откиньте его влево.

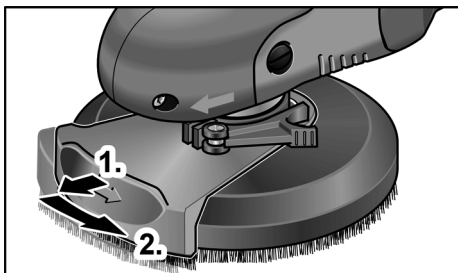

- Включите машинку снова.
- Приложите электроинструмент к обрабатываемой поверхности.

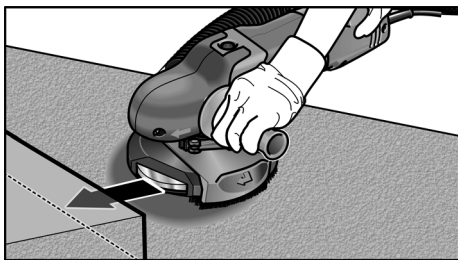

10. Выключите электроинструмент после работы и вытяните штепсельную вилку из розетки.

Венец из щеток

Защитный кожух оснащен венцом из щеток. Этот венец выполняет две функции:

- Венец из щеток первым соприкасается с рабочей поверхностью, так как он выступает над поверхностью тарельчатого шлифовального круга. Посредством этого тарельчатый шлифовальный круг приводится в положение параллельно рабочей поверхности еще до того, как шлифовальный материал соприкоснется с рабочей поверхностью. Это позволяет избежать дугообразных углублений от края тарельчатого шлифовального круга.
- Венец удерживает пыль, которую затем всасывает пылесос.

Венец из щеток необходимо заменить новым в случае повреждения или сильного износа. Комплект запасных щеток можно приобрести в любом центре сервисного обслуживания компании «FLEX».

Техобслуживание и уход



ПРЕДУПРЕЖДЕНИЕ!

Перед проведением любых работ по техобслуживанию и уходу за электроинструментом всегда извлекайте вилку из розетки.

Чистка



ПРЕДУПРЕЖДЕНИЕ!

Нельзя пользоваться водой или жидкими чистящими средствами.



ВНИМАНИЕ!

Во время выполнения работ по чистке изделия с использованием сжатого воздуха обязательно надевайте защитные очки.

- Двигатель машинки и ее корпус изнутри следует продувать сухим сжатым воздухом.
- Защитный кожух и откидной краевой сегмент следует чистить сухим сжатым воздухом.

Ремонт

Ремонт машинки можно поручать только специалистам сервисной мастерской, имеющей разрешение изготовителя на ремонт его изделий.

УКАЗАНИЕ

Винты, имеющиеся на корпусе двигателя, в течение гарантийного срока выкручивать нельзя.

При невыполнении этого условия аннулируется право пользователя на гарантийное обслуживание.

Запчасти и принадлежности

Прочие принадлежности, особенно рабочие инструменты, Вы сможете найти в каталогах фирмы-изготовителя. Покомпонентное изображение с пространственным разделением деталей и списки запасных частей Вы найдете на нашем сайте в Интернете:

www.flex-tools.com

Соответствие нормам СЕ

Мы заявляем под свою собственную ответственность, что изделие, описанное в разделе «Технические данные», соответствует следующим нормам или нормативным документам:

EN 60745 в соответствии с определениями, приведенными в Директивах 2004/108/EG (до 19.04.2016 г.), 2014/30/EC (начиная с 20.04.2016 г.), 2006/42/EG и 2011/65/EG .

Ответственная за техническую документацию компания:

FLEX-Elektrowerkzeuge GmbH, R & D
Bahnhofstrasse 15, D-71711 Steinheim/Murr



Eckhard Rühle
Manager Research &
Development (R & D)

Klaus Peter Weinper
Head of Quality
Department (QD)

15.05.2015

FLEX-Elektrowerkzeuge GmbH
Bahnhofstrasse 15, D-71711 Steinheim/Murr

Указания по утилизации



ПРЕДУПРЕЖДЕНИЕ!

Отработавшие свой срок электроинструменты следует выводить из употребления путем отрезания сетевого шнура.



Только для стран, входящих в ЕС
Никогда не выбрасывайте старые электроинструменты в мусор вместе с бытовыми отходами!

Согласно Директиве ЕС 2012/19/ЕС относительно отслуживших свой срок электрических и электронных приборов и национальным законам, созданным на основе этой Директивы, старые электроинструменты должны собираться отдельно от прочих отходов и сдаваться в приемные пункты, ответственные за их экологичную утилизацию.



УКАЗАНИЕ

Информацию о возможных методах утилизации Вы сможете получить у Вашего торгового агента!

Исключение ответственности

Изготовитель и его представитель не несут ответственности за материальный ущерб и потерянную прибыль, возникшие в результате прерывания промышленной деятельности, обусловленного используемым инструментом или невозможностью использования инструмента.

Изготовитель и его представитель не несут ответственности за материальный ущерб, который возник в результате использования инструмента не по назначению или при использовании инструмента вместе с продукцией других фирм.

FLEX-Elektrowerkzeuge GmbH
Bahnhofstr. 15
71711 Steinheim/Murr

Tel. +49 (0) 7144 828-0
Fax +49 (0) 7144 25899

info@flex-tools.com
www.flex-tools.com
